

pelipal

MADE IN GERMANY

CONTEA



Front und Korpus frei kombinierbar
Griff: Siehe Detailbeschreibung

KORPUSQUALITÄT:

COMFORT N: Schubkasten mit Metallzarge und Softeinzug, Korpus mit 1,0 mm Kante, inkl. Türdämpfer, Abdeckkappe für Schrankaufhänger

FRONTQUALITÄT:

MDF-Folie tiefgezogen

Frontdekore

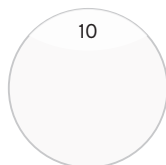

10
Weiß Hochglanz

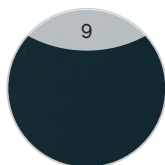

9
Anthrazit Hochglanz



430
Sanremo
Eiche Terra quer
Nachbildung

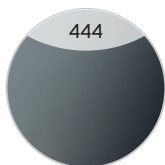

444
Stahlgrau
Metallic



422
Graphit Struktur
quer Nachbildung



436
Eiche Weiß quer
Nachbildung



437
Eiche Ribbeck
quer Nachbildung

Korpusdekore



25
Weiß Glanz

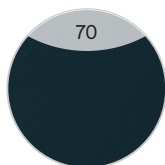

70
Anthrazit
Seidenglanz



428
Sanremo
Eiche Terra quer
Nachbildung

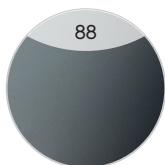

88
Stahlgrau



401
Graphit Struktur
quer Nachbildung



440
Eiche Weiß quer
Nachbildung



444
Eiche Ribbeck
quer Nachbildung

Technische und konstruktive Änderungen der Produkte die dem Fortschritt dienen, sowie Irrtümer und Farbabweichungen vorbehalten.
Von der farblichen Wiedergabe der Prospekt- und Dekorabbildungen kann nicht auf die Originalfarbe und Ausführung geschlossen werden.
Ein durchgängiger Dekorverlauf zwischen einzelnen Frontteilen kann nicht gewährleistet werden.

Alle Leuchten/elektrischen Komponenten dürfen nur in Kombination mit Produkten des Kataloges betrieben werden!

Mineralmarmor-Waschtische



Weiß Glanz

Hier bieten wir Ihnen eine große Auswahl an Formen und Größen von namhaften und bewährten Waschtisch-Herstellern an.

Glas-Waschtische



Optiwhite

Hier bieten wir Ihnen eine große Auswahl an Formen und Größen von namhaften und bewährten Waschtisch-Herstellern an.

Griffe



Variante B2
Chrom Glanz

Aufgrund von unterschiedlichen Türsprägungen/-breiten sind die Griffgeometrien/-längen fix zugeordnet.

Technische und konstruktive Änderungen der Produkte die dem Fortschritt dienen, sowie Irrtümer und Farbabweichungen vorbehalten.
 Von der farblichen Wiedergabe der Prospekt- und Dekorabbildungen kann nicht auf die Originalfarbe und Ausführung geschlossen werden.
 Ein durchgängiger Dekorverlauf zwischen einzelnen Frontteilen kann nicht gewährleistet werden.

Alle Leuchten/elektrischen Komponenten dürfen nur in Kombination mit Produkten des Kataloges betrieben werden!

Produktfotos



Kombinationsbeispiele

Waschtisch 800 mm

Waschtisch 1190 mm Variante Links

1.7



CT-SP-8570 0
BME006M81701 0
CT-WU2L-7848-50 0

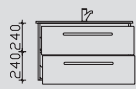

0

2.7



CT-SP-1270 0
BLE006M12001 0
CT-WU03-1148-L-50 0

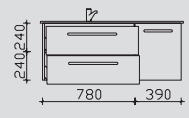

0

1.8

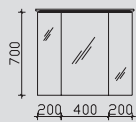

CT-S3D7-8073-16 0
BME006M81701 0
CT-WU2L-7848-50 0

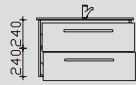

0

2.8

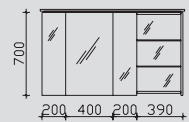

CT-S3D7-1173-L-16 0
BLE006M12001 0
CT-WU03-1148-L-50 0

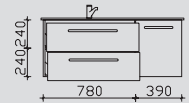

0

1.9

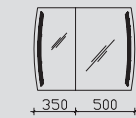

CT-S2E23-857017-R 0
BME006M81701 0
CT-WU2L-7848-50 0

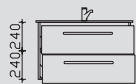

0

2.9

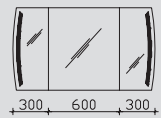

CT-S3E23-1270-17 0
BLE006M12001 0
CT-WU03-1148-L-50 0

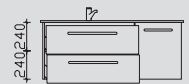

0

1.10

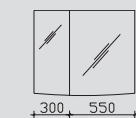

SEAE00185 0
BME006M81701 0
CT-WU2L-7848-50 0

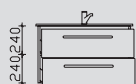

0

2.10



SEAE00112L 0
BLE006M12001 0
CT-WU03-1148-L-50 0

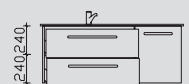

0

Hier bieten wir Ihnen eine große Auswahl an Formen und Größen von namhaften und bewährten Waschtisch-Herstellern an.

Kombinationsbeispiele

Waschtisch 1190 mm Variante Rechts

Waschtisch 1280 mm

3.7



CT-SP-1270 0
BRE006M12001 0
CT-WU03-1148-R-50 0

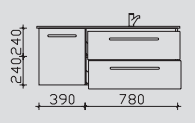

0

4.7



CT-SP-1370 0
BME006M13001 0
CT-WU08-1248-50 0

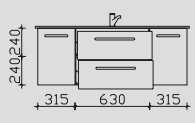

0

3.8



CT-S3D7-1173-R-16 0
BRE006M12001 0
CT-WU03-1148-R-50 0

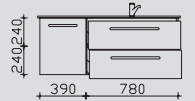

0

4.8



CT-S3D7-1273-16 0
BME006M13001 0
CT-WU08-1248-50 0

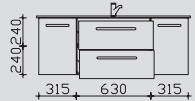

0

3.9

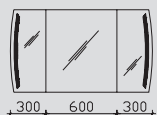

CT-S3E23-1270-17 0
BRE006M12001 0
CT-WU03-1148-R-50 0

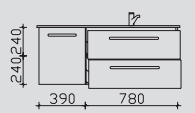

0

4.9

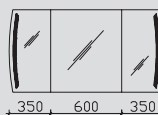

CT-S3E23-1370-17 0
BME006M13001 0
CT-WU08-1248-50 0

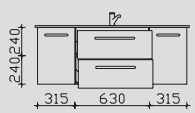

0

3.10



SEAE00112R 0
BRE006M12001 0
CT-WU03-1148-R-50 0

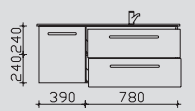

0

4.10

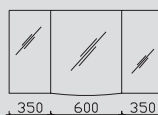

SEAE00113 0
BME006M13001 0
CT-WU08-1248-50 0

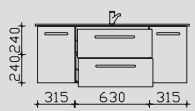

0

Hier bieten wir Ihnen eine große Auswahl an Formen und Größen von namhaften und bewährten Waschtisch-Herstellern an.

Alle Leuchten/elektrischen Komponenten dürfen nur in Kombination mit Produkten des Kataloges betrieben werden!

Kombinationsbeispiele

Waschtisch 1580 mm



5.7

| | | |
|--|-----------------|---|
| | CT-SP-1570 | 0 |
| | BME006M15901 | 0 |
| | CT-WU08-1548-50 | 0 |
| | | 0 |

5.8

| | | |
|--|-----------------|---|
| | CT-S3D7-1573-16 | 0 |
| | BME006M15901 | 0 |
| | CT-WU08-1548-50 | 0 |
| | | 0 |

5.9

| | | |
|--|------------------|---|
| | CT-S3E23-1670-17 | 0 |
| | BME006M15901 | 0 |
| | CT-WU08-1548-50 | 0 |
| | | 0 |

5.10

| | | |
|--|-----------------|---|
| | SEAE00115 | 0 |
| | BME006M15901 | 0 |
| | CT-WU08-1548-50 | 0 |
| | | 0 |

Hier bieten wir Ihnen eine große Auswahl an Formen und Größen von namhaften und bewährten Waschtisch-Herstellern an.

Alle Leuchten/elektrischen Komponenten dürfen nur in Kombination mit Produkten des Kataloges betrieben werden!

Spiegelschrank-Übersicht

Abbildung CT-S3D7-1173-L-16



Spiegelschrank inkl. LED-Beleuchtung im Kranz

| | Breite in mm |
|-----------------|--------------|
| CT-S3D7-8073-16 | 800 |
| CT-S3D7-1173-16 | 1190 |
| CT-S3D7-1273-16 | 1300 |
| CT-S3D7-1573-16 | 1580 |

Abbildung CT-S3E23-1270



Spiegelschrank inkl. LED-Beleuchtung in den Türen und Effektlicht nach hinten

| | Breite in mm |
|------------------|--------------|
| CT-S2E23-8570-17 | 850 |
| CT-S3E23-1270-17 | 1200 |
| CT-S3E23-1370-17 | 1300 |
| CT-S3E23-1670-17 | 1600 |

Abbildung CT-S3D8-1173-L-16



Spiegelschrank inkl. LED-Beleuchtung im Kranz und Schalter/Steckdose von außen steuerbar

| | Breite in mm |
|----------------------|--------------|
| CT-S3D8-8073-16-LA | 800 |
| CT-S3D8-8073-16-RA | 800 |
| CT-S3D8-8073-16-UN | 800 |
| CT-S3D8-1173-L-16-LA | 1190 |
| CT-S3D8-1173-L-16-UN | 1190 |
| CT-S3D8-1173-R-16-RA | 1190 |
| CT-S3D8-1173-R-16-UN | 1190 |
| CT-S3D8-1273-16-LA | 1300 |
| CT-S3D8-1273-16-RA | 1300 |
| CT-S3D8-1273-16-UN | 1300 |
| CT-S3D8-1573-16-LA | 1580 |
| CT-S3D8-1573-16-RA | 1580 |
| CT-S3D8-1573-16-UN | 1580 |

Abbildung SEAE00185



Spiegelschrank einfach verspiegelt

| | Breite in mm |
|------------|--------------|
| SEAE00185 | 850 |
| SEAE00112L | 1200 |
| SEAE00112R | 1200 |
| SEAE00113 | 1300 |
| SEAE00115 | 1550 |

Unterbau 800 mm / 856 mm

Mineralmarmor-Waschtisch

Weiß Glanz (01), mit Armaturbohrung und integriertem Überlauf



| Höhe | Breite | Tiefe | Bestell-Text | Anschlag | KorpUSAusführung | EEK | PG 1 | PG 2 | PG 3 |
|------|--------|-------|--------------|----------|------------------|-----|------|------|------|
| 25 | 817 | 514 | BME006M81701 | | | | - | | |

LED-Zusatzbeleuchtung

für Schattenfuge, 12V LED, LM LED, 8,5W, inkl. Bewegungssensor optional einsetzbar zu: BME006M81701



Nicht separat bestellbar!

| Höhe | Breite | Tiefe | Bestell-Text | Anschlag | KorpUSAusführung | EEK | PG 1 | PG 2 | PG 3 |
|------|--------|-------|--------------|----------|------------------|--------|------|------|------|
| | | | ZLH08381E | | | A+ (1) | - | | |

Glaswaschtisch

Optiwhite (owh), mit Armaturbohrung und integriertem Überlauf



| Höhe | Breite | Tiefe | Bestell-Text | Anschlag | KorpUSAusführung | EEK | PG 1 | PG 2 | PG 3 |
|------|--------|-------|-----------------|----------|------------------|-----|------|------|------|
| 12 | 800 | 505 | CT-GWTR 505-800 | | | | - | | |

Mineralmarmor-Waschtisch

Weiß (w), mit Armaturbohrung und integriertem Überlauf



| Höhe | Breite | Tiefe | Bestell-Text | Anschlag | KorpUSAusführung | EEK | PG 1 | PG 2 | PG 3 |
|------|--------|-------|--------------|----------|------------------|-----|------|------|------|
| 50 | 856 | 533 | MMWTR 67-856 | | | | - | | |

LED-Zusatzbeleuchtung

für Schattenfuge, 12V LED, LM LED, 6,8W, 627LM, 6400K, inkl. Bewegungssensor optional einsetzbar zu: MMWTR 67-856



Nicht separat bestellbar!

| Höhe | Breite | Tiefe | Bestell-Text | Anschlag | KorpUSAusführung | EEK | PG 1 | PG 2 | PG 3 |
|------|--------|-------|----------------|----------|------------------|--------|------|------|------|
| | | | EB-LH30-SET 32 | | | A+ (1) | - | | |

Waschtischunterschrank

2 Auszüge

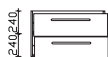

mit TSS-FACHT-343 SET 1 kombinierbar 2 Sets möglich!

| Höhe | Breite | Tiefe | Bestell-Text | Anschlag | KorpUSAusführung | EEK | PG 1 | PG 2 | PG 3 |
|------|--------|-------|-----------------|----------|------------------|-----|------|------|------|
| 480 | 780 | 495 | CT-WU2L-7848-50 | | Comfort N | | - | | |

Kosmetikeinsatz

Kunststoff grau, 2-teilig, (Breite je 130 mm) optional für Schubkästen in Waschtischunterschrank

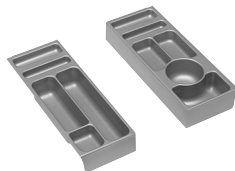

für Korpusqualität Comfort N

| Höhe | Breite | Tiefe | Bestell-Text | Anschlag | KorpUSAusführung | EEK | PG 1 | PG 2 | PG 3 |
|------|--------|-------|---------------------|----------|------------------|-----|------|------|------|
| 53 | 130 | 343 | TSS-FACHT-343-SET 1 | | | | - | | |

Überbau 850 mm

Flächenspiegel auf Trägerplatte



Aufsatzleuchten optional bestellbar!

| Höhe | Breite | Tiefe | Bestell-Text | Anschlag | Korpuserausführung | EEK | PG 1 | PG 2 | PG 3 |
|------|--------|-------|--------------|----------|--------------------|-----|------|------|------|
| 700 | 850 | 32 | CT-SP-8570 | | | | - | | |

Spiegelschrank

2 Drehtüren, einfach verspiegelt, 2 Glaseinlegeböden
Anschlag von links: L R



Aufsatzleuchten optional bestellbar!

| Höhe | Breite | Tiefe | Bestell-Text | Anschlag | Korpuserausführung | EEK | PG 1 | PG 2 | PG 3 |
|------|--------|-------|--------------|----------|--------------------|-----|------|------|------|
| 720 | 850 | 170 | SEAE00185 | | Comfort N | | - | | |

LED-Zusatzbeleuchtung

zur Waschplatzbeleuchtung, 12V LED, LM LED, 3,2W
optional einsetzbar zu: SEAE00185



Nicht separat bestellbar!

| Höhe | Breite | Tiefe | Bestell-Text | Anschlag | Korpuserausführung | EEK | PG 1 | PG 2 | PG 3 |
|------|--------|-------|--------------|----------|--------------------|--------|------|------|------|
| | 650 | | ZWP00265E | | | A+ (1) | - | | |

Spiegelschrank

inkl. LED-Beleuchtung im Kranz, 12V LED, LM LED, 15W
Kranzbreite: 830 mm, Kranztiefe: 285 mm
3 Drehtüren, doppelt verspiegelt, 6 Glaseinlegeböden
Schalter/Steckdose
Anschlag von links: L L R

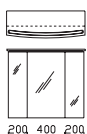

| Höhe | Breite | Tiefe | Bestell-Text | Anschlag | Korpuserausführung | EEK | PG 1 | PG 2 | PG 3 |
|------|--------|-------|-----------------|----------|--------------------|--------|------|------|------|
| 730 | 800 | 160 | CT-S3D7-8073-16 | | Comfort N | A+ (1) | - | | |

Spiegelschrank

inkl. LED-Beleuchtung im Kranz, 12V LED, LM LED, 15W
Kranzbreite: 830 mm, Kranztiefe: 285 mm
3 Drehtüren, doppelt verspiegelt, 6 Glaseinlegeböden
Schalter/Steckdose von außen steuerbar
Wählbare Modul Positionen:
rechts außen (RA), links außen (LA) oder unten (UN), Anschlag von links: L L R

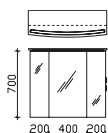

| Höhe | Breite | Tiefe | Bestell-Text | Anschlag | Korpuserausführung | EEK | PG 1 | PG 2 | PG 3 |
|------|--------|-------|--------------------|----------|--------------------|--------|------|------|------|
| 719 | 800 | 160 | CT-S3D8-8073-16-LA | | Comfort N | A+ (1) | - | | |
| 719 | 800 | 160 | CT-S3D8-8073-16-RA | | Comfort N | A+ (1) | - | | |
| 719 | 800 | 160 | CT-S3D8-8073-16-UN | | Comfort N | A+ (1) | - | | |

LED-Zusatzbeleuchtung

zur Waschplatzbeleuchtung, 12V LED, LM LED, 3,2W
optional einsetzbar zu: CT-S3D7-8073-16 und CT-S3D8-8073-16



Nicht separat bestellbar!

| Höhe | Breite | Tiefe | Bestell-Text | Anschlag | Korpuserausführung | EEK | PG 1 | PG 2 | PG 3 |
|------|--------|-------|--------------|----------|--------------------|--------|------|------|------|
| | 650 | | EB-L-WP 02 | | | A+ (1) | - | | |

Überbau 850 mm



Spiegelschrank

inkl. LED-Beleuchtung in den Türen, und Effektlicht nach hinten, 12V LED, LM LED, 13,5W
 2 Drehtüren, einfach verspiegelt, 4 Glaseinlegeböden
 Schalter/Steckdose
 Anschlag von links: R L
 Abb. zeigt links

Ausführung: L/R wählbar - Bei Bestellung bitte angeben!
Aufsatzleuchten optional bestellbar!

| Höhe | Breite | Tiefe | Bestell-Text | Anschlag | Korpusausführung | EEK | PG 1 | PG 2 | PG 3 |
|------|--------|-------|------------------|----------|------------------|--------|------|------|------|
| 700 | 850 | 170 | CT-S2E23-8570-17 | L/R | Comfort N | A+ (I) | - | | |

LED-Zusatzbeleuchtung

zur Waschplatzbeleuchtung, 12V LED, LM LED, 3,2W
 optional einsetzbar zu: CT-S3E23-8570-17-L/R



Nicht separat bestellbar!

| Höhe | Breite | Tiefe | Bestell-Text | Anschlag | Korpusausführung | EEK | PG 1 | PG 2 | PG 3 |
|------|--------|-------|--------------|----------|------------------|--------|------|------|------|
| | 650 | | EB-L-WP 01 | | | A+ (I) | - | | |

Unterbau 1190 mm / 1248 mm

Mineralmarmor-Waschtisch

Weiß Glanz (01), Becken links, mit Armaturbohrung und integriertem Überlauf

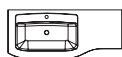

| Höhe | Breite | Tiefe | Bestell-Text | Anschlag | KorpUSAusführung | EEK | PG 1 | PG 2 | PG 3 |
|------|--------|-------|--------------|----------|------------------|-----|------|------|------|
| 25 | 1207 | 514 | BLE006M12001 | | | | - | | |

LED-Zusatzbeleuchtung

für Schattenfuge, 12V LED, LM LED, 10,5W, inkl. Bewegungssensor

optional einsetzbar zu:

BLE006M12001, BRE006M12001



Nicht separat bestellbar!

| Höhe | Breite | Tiefe | Bestell-Text | Anschlag | KorpUSAusführung | EEK | PG 1 | PG 2 | PG 3 |
|------|--------|-------|--------------|----------|------------------|--------|------|------|------|
| | | | ZLH08312E | | | A+ (1) | - | | |

Glaswaschtisch

Optiwhite (owh), mit Armaturbohrung und integriertem Überlauf

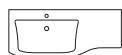

| Höhe | Breite | Tiefe | Bestell-Text | Anschlag | KorpUSAusführung | EEK | PG 1 | PG 2 | PG 3 |
|------|--------|-------|-----------------------|----------|------------------|-----|------|------|------|
| 12 | 1190 | 505 | CT-GWTR 505-1190-04 L | | | | - | | |

Mineralmarmor-Waschtisch

Weiß (w), mit Armaturbohrung und integriertem Überlauf

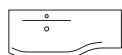

| Höhe | Breite | Tiefe | Bestell-Text | Anschlag | KorpUSAusführung | EEK | PG 1 | PG 2 | PG 3 |
|------|--------|-------|------------------|----------|------------------|-----|------|------|------|
| 50 | 1248 | 533 | MMWTR 67-1248-04 | | | | - | | |

LED-Zusatzbeleuchtung

für Schattenfuge, 12V LED, LM LED, 10,8W, inkl. Bewegungssensor

optional einsetzbar zu:

MMWTR 67-1248-04



Nicht separat bestellbar!

| Höhe | Breite | Tiefe | Bestell-Text | Anschlag | KorpUSAusführung | EEK | PG 1 | PG 2 | PG 3 |
|------|--------|-------|----------------|----------|------------------|--------|------|------|------|
| | | | EB-LH30-SET 33 | | | A+ (1) | - | | |

Waschtischunterschrank

2 Drehtüren, 2 Auszüge

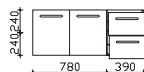

mit TSS-FACHT-253 SET 1 kombinierbar 2 Sets möglich!

| Höhe | Breite | Tiefe | Bestell-Text | Anschlag | KorpUSAusführung | EEK | PG 1 | PG 2 | PG 3 |
|------|--------|-------|-------------------|----------|------------------|-----|------|------|------|
| 480 | 1170 | 495 | CT-WU10-1148-L-50 | | Comfort N | | - | | |

Kosmetikeinsatz

Kunststoff grau, 2-teilig, (Breite je 130 mm)

optional für Schubkästen in Waschtischunterschrank



für Korpusqualität Comfort N

| Höhe | Breite | Tiefe | Bestell-Text | Anschlag | KorpUSAusführung | EEK | PG 1 | PG 2 | PG 3 |
|------|--------|-------|---------------------|----------|------------------|-----|------|------|------|
| 53 | 130 | 253 | TSS-FACHT-253-SET 1 | | | | - | | |

Unterbau 1190 mm / 1248 mm

Waschtischunterschrank

1 Drehtür, 2 Auszüge, 1 Glasboden rechts

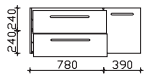

mit TSS-FACHT-343 SET 1 kombinierbar 2 Sets möglich!

| Höhe | Breite | Tiefe | Bestell-Text | Anschlag | Korpuserausführung | EEK | PG 1 | PG 2 | PG 3 |
|------|--------|-------|-------------------|----------|--------------------|-----|------|------|------|
| 480 | 1170 | 495 | CT-WU03-1148-L-50 | | Comfort N | | - | | |

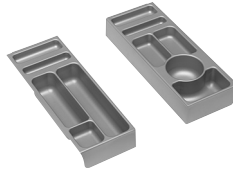

Kosmetikeinsatz

Kunststoff grau, 2-teilig, (Breite je 130 mm)

optional für Schubkästen in Waschtischunterschrank

für Korpusqualität Comfort N

| Höhe | Breite | Tiefe | Bestell-Text | Anschlag | Korpuserausführung | EEK | PG 1 | PG 2 | PG 3 |
|------|--------|-------|---------------------|----------|--------------------|-----|------|------|------|
| 53 | 130 | 343 | TSS-FACHT-343-SET 1 | | | | - | | |

Überbau 1190 mm / 1200 mm

Flächenspiegel auf Trägerplatte



Aufsatzleuchten optional bestellbar!

| Höhe | Breite | Tiefe | Bestell-Text | Anschlag | Korpuserausführung | EEK | PG 1 | PG 2 | PG 3 |
|------|--------|-------|--------------|----------|--------------------|-----|------|------|------|
| 700 | 1200 | 32 | CT-SP-1270 | | | | - | | |

Spiegelschrank

3 Drehtüren, einfach verspiegelt, 6 Glaseinlegeböden
Anschlag von links: R L L



Aufsatzleuchten optional bestellbar!

| Höhe | Breite | Tiefe | Bestell-Text | Anschlag | Korpuserausführung | EEK | PG 1 | PG 2 | PG 3 |
|------|--------|-------|--------------|----------|--------------------|-----|------|------|------|
| 720 | 1200 | 170 | SEAE00112L | | Comfort N | | - | | |

LED-Zusatzbeleuchtung

zur Waschtischbeleuchtung, 12V LED, LM LED, 3,2W
optional einsetzbar zu: SEAE00112L



Nicht separat bestellbar!

| Höhe | Breite | Tiefe | Bestell-Text | Anschlag | Korpuserausführung | EEK | PG 1 | PG 2 | PG 3 |
|------|--------|-------|--------------|----------|--------------------|--------|------|------|------|
| | 650 | | ZWP00265E | | | A+ (1) | - | | |

Spiegelschrank

inkl. LED-Beleuchtung im Kranz, 12V LED, LM LED, 15W
Kranzbreite: 1210 mm, Kranztiefe: 285 mm
3 Drehtüren, doppelt verspiegelt, 1 offenes Fach, inkl. verspiegelter Rückwand
mit 2 beleuchteten Glaseinlegeböden, 6 Glaseinlegeböden
Schalter/Steckdose
Anschlag von links: L L R

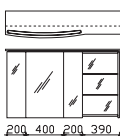

| Höhe | Breite | Tiefe | Bestell-Text | Anschlag | Korpuserausführung | EEK | PG 1 | PG 2 | PG 3 |
|------|--------|-------|-------------------|----------|--------------------|--------|------|------|------|
| 730 | 1190 | 160 | CT-S3D7-1173-L-16 | | Comfort N | A+ (1) | - | | |

Spiegelschrank

inkl. LED-Beleuchtung im Kranz, 12V LED, LM LED, 15W
Kranzbreite: 1210 mm, Kranztiefe: 285 mm
3 Drehtüren, doppelt verspiegelt, 1 offenes Fach
inkl. verspiegelter Rückwand, mit 2 beleuchteten Glaseinlegeböden, 6 Glaseinlegeböden
Schalter/Steckdose von außen steuerbar
Wählbare Modul Positionen:
links außen (LA) oder unten (UN)
Anschlag von links: L L R

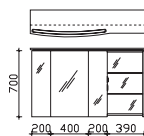

| Höhe | Breite | Tiefe | Bestell-Text | Anschlag | Korpuserausführung | EEK | PG 1 | PG 2 | PG 3 |
|------|--------|-------|----------------------|----------|--------------------|--------|------|------|------|
| 719 | 1190 | 160 | CT-S3D8-1173-L-16-LA | | Comfort N | A+ (1) | - | | |
| 719 | 1190 | 160 | CT-S3D8-1173-L-16-UN | | Comfort N | A+ (1) | - | | |

Spiegelschrank

inkl. LED-Beleuchtung in den Türen, und Effektlcht nach hinten, 12V LED, LM LED, 13,5W
3 Drehtüren, einfach verspiegelt, 6 Glaseinlegeböden
Schalter/Steckdose
Anschlag von links: R L L

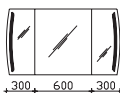

Aufsatzleuchten optional bestellbar!

| Höhe | Breite | Tiefe | Bestell-Text | Anschlag | Korpuserausführung | EEK | PG 1 | PG 2 | PG 3 |
|------|--------|-------|------------------|----------|--------------------|--------|------|------|------|
| 700 | 1200 | 170 | CT-S3E23-1270-17 | | Comfort N | A+ (1) | - | | |

LED-Zusatzbeleuchtung

zur Waschtischbeleuchtung, 12V LED, LM LED, 3,2W, optional einsetzbar zu: CT-S3D7-1173-L-16, CT-S3D8-1173-L-16 und CT-S3E23-1270-17



Nicht separat bestellbar!

| Höhe | Breite | Tiefe | Bestell-Text | Anschlag | Korpuserausführung | EEK | PG 1 | PG 2 | PG 3 |
|------|--------|-------|--------------|----------|--------------------|--------|------|------|------|
| | 650 | | EB-L-WP 01 | | | A+ (1) | - | | |

Alle Leuchten/elektrischen Komponenten dürfen nur in Kombination mit Produkten des Kataloges betrieben werden!

Unterbau 1190 mm / 1248 mm

Mineralmarmor-Waschtisch

Weiß Glanz (01), Becken rechts, mit Armaturbohrung und integriertem Überlauf

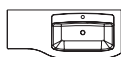

| Höhe | Breite | Tiefe | Bestell-Text | Anschlag | Korpusausführung | EEK | PG 1 | PG 2 | PG 3 |
|------|--------|-------|--------------|----------|------------------|-----|------|------|------|
| 25 | 1207 | 514 | BRE006M12001 | | | | - | | |

LED-Zusatzbeleuchtung

für Schattenfuge, 12V LED, LM LED, 10,5W, inkl. Bewegungssensor optional einsetzbar zu: BLE006M12001, BRE006M12001



Nicht separat bestellbar!

| Höhe | Breite | Tiefe | Bestell-Text | Anschlag | Korpusausführung | EEK | PG 1 | PG 2 | PG 3 |
|------|--------|-------|--------------|----------|------------------|--------|------|------|------|
| | | | ZLH08312E | | | A+ (I) | - | | |

Glaswaschtisch

Optiwhite (owh), mit Armaturbohrung und integriertem Überlauf



| Höhe | Breite | Tiefe | Bestell-Text | Anschlag | Korpusausführung | EEK | PG 1 | PG 2 | PG 3 |
|------|--------|-------|-----------------------|----------|------------------|-----|------|------|------|
| 12 | 1190 | 505 | CT-GWTR 505-1190-03 R | | | | - | | |

Mineralmarmor-Waschtisch

Weiß (w), mit Armaturbohrung und integriertem Überlauf

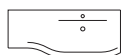

| Höhe | Breite | Tiefe | Bestell-Text | Anschlag | Korpusausführung | EEK | PG 1 | PG 2 | PG 3 |
|------|--------|-------|-----------------|----------|------------------|-----|------|------|------|
| 50 | 1248 | 533 | MMWTR67-1248-03 | | | | - | | |

LED-Zusatzbeleuchtung

für Schattenfuge, 12V LED, LM LED, 10,8W, inkl. Bewegungssensor optional einsetzbar zu: MMWTR 67-1248-03



Nicht separat bestellbar!

| Höhe | Breite | Tiefe | Bestell-Text | Anschlag | Korpusausführung | EEK | PG 1 | PG 2 | PG 3 |
|------|--------|-------|----------------|----------|------------------|--------|------|------|------|
| | | | EB-LH30-SET 33 | | | A+ (I) | - | | |

Waschtischunterschrank

2 Drehtüren, 2 Auszüge

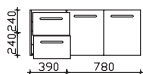

mit TSS-FACHT-253 SET 1 kombinierbar 2 Sets möglich!

| Höhe | Breite | Tiefe | Bestell-Text | Anschlag | Korpusausführung | EEK | PG 1 | PG 2 | PG 3 |
|------|--------|-------|-------------------|----------|------------------|-----|------|------|------|
| 480 | 1170 | 495 | CT-WU10-1148-R-50 | | Comfort N | | - | | |

Kosmetikeinsatz

Kunststoff grau, 2-teilig, (Breite je 130 mm) optional für Schubkästen in Waschtischunterschrank



für Korpusqualität Comfort N

| Höhe | Breite | Tiefe | Bestell-Text | Anschlag | Korpusausführung | EEK | PG 1 | PG 2 | PG 3 |
|------|--------|-------|---------------------|----------|------------------|-----|------|------|------|
| 53 | 130 | 253 | TSS-FACHT-253-SET 1 | | | | - | | |

Alle Leuchten/elektrischen Komponenten dürfen nur in Kombination mit Produkten des Kataloges betrieben werden!

Unterbau 1190 mm / 1248 mm

Waschtischunterschrank

1 Drehtür, 2 Auszüge, 1 Glasboden rechts

mit TSS-FACHT-343 SET 1 kombinierbar 2 Sets möglich!



| Höhe | Breite | Tiefe | Bestell-Text | Anschlag | Korpuserausführung | EEK | PG 1 | PG 2 | PG 3 |
|------|--------|-------|-------------------|----------|--------------------|-----|------|------|------|
| 480 | 1170 | 495 | CT-WU03-1148-R-50 | | Comfort N | | - | | |

Kosmetikeinsatz

Kunststoff grau, 2-teilig, (Breite je 130 mm)
optional für Schubkästen in Waschtischunterschrank

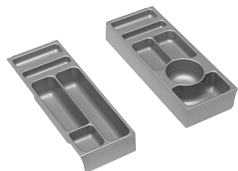

für Korpusqualität Comfort N

| Höhe | Breite | Tiefe | Bestell-Text | Anschlag | Korpuserausführung | EEK | PG 1 | PG 2 | PG 3 |
|------|--------|-------|---------------------|----------|--------------------|-----|------|------|------|
| 53 | 130 | 343 | TSS-FACHT-343-SET 1 | | | | - | | |

Überbau 1190 mm / 1200 mm

Flächenspiegel
auf Trägerplatte



Aufsatzleuchten optional bestellbar!

| Höhe | Breite | Tiefe | Bestell-Text | Anschlag | KorpUSAusführung | EEK | PG 1 | PG 2 | PG 3 |
|------|--------|-------|--------------|----------|------------------|-----|------|------|------|
| 700 | 1200 | 32 | CT-SP-1270 | | | | - | | |

Spiegelschrank
3 Drehtüren, einfach verspiegelt, 6 Glaseinlegeböden
Anschlag von links: R L L

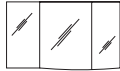

Aufsatzleuchten optional bestellbar!

| Höhe | Breite | Tiefe | Bestell-Text | Anschlag | KorpUSAusführung | EEK | PG 1 | PG 2 | PG 3 |
|------|--------|-------|--------------|----------|------------------|-----|------|------|------|
| 720 | 1200 | 170 | SEAE00112R | | Comfort N | | - | | |

LED-Zusatzbeleuchtung
zur Waschplatzbeleuchtung, 12V LED, LM LED, 3,2W
optional einsetzbar zu:
SEAE00112R



Nicht separat bestellbar!

| Höhe | Breite | Tiefe | Bestell-Text | Anschlag | KorpUSAusführung | EEK | PG 1 | PG 2 | PG 3 |
|------|--------|-------|--------------|----------|------------------|--------|------|------|------|
| | 650 | | ZWP00265E | | | A+ (I) | - | | |

Spiegelschrank
inkl. LED-Beleuchtung im Kranz, 12V LED, LM LED, 15W
Kranzbreite: 1210 mm, Kranztiefe: 285 mm
3 Drehtüren, doppelt verspiegelt, 1 offenes Fach, inkl. verspiegelter Rückwand
mit 2 beleuchteten Glaseinlegeböden, 6 Glaseinlegeböden
Schalter/Steckdose
Anschlag von links: L L R

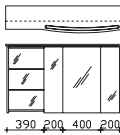

| Höhe | Breite | Tiefe | Bestell-Text | Anschlag | KorpUSAusführung | EEK | PG 1 | PG 2 | PG 3 |
|------|--------|-------|-------------------|----------|------------------|--------|------|------|------|
| 730 | 1190 | 160 | CT-S3D7-1173-R-16 | | Comfort N | A+ (I) | - | | |

Spiegelschrank
inkl. LED-Beleuchtung im Kranz, 12V LED, LM LED, 15W
Kranzbreite: 1210 mm, Kranztiefe: 285 mm
3 Drehtüren, doppelt verspiegelt, 1 offenes Fach, inkl. verspiegelter Rückwand
mit 2 beleuchteten Glaseinlegeböden, 6 Glaseinlegeböden
Schalter/Steckdose von außen steuerbar
Wählbare Modul Positionen:
rechts außen (RA) oder unten (UN)
Anschlag von links: L L R

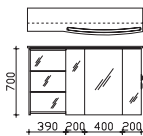

| Höhe | Breite | Tiefe | Bestell-Text | Anschlag | KorpUSAusführung | EEK | PG 1 | PG 2 | PG 3 |
|------|--------|-------|----------------------|----------|------------------|--------|------|------|------|
| 719 | 1190 | 160 | CT-S3D8-1173-R-16-RA | | Comfort N | A+ (I) | - | | |
| 719 | 1190 | 160 | CT-S3D8-1173-R-16-UN | | Comfort N | A+ (I) | - | | |

Spiegelschrank
inkl. LED-Beleuchtung in den Türen, und Effektlcht nach hinten, 12V LED, LM LED, 13,5W
3 Drehtüren, einfach verspiegelt, 6 Glaseinlegeböden
Schalter/Steckdose
Anschlag von links: R L L

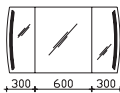

Aufsatzleuchten optional bestellbar!

| Höhe | Breite | Tiefe | Bestell-Text | Anschlag | KorpUSAusführung | EEK | PG 1 | PG 2 | PG 3 |
|------|--------|-------|------------------|----------|------------------|--------|------|------|------|
| 700 | 1200 | 170 | CT-S3E23-1270-17 | | Comfort N | A+ (I) | - | | |

LED-Zusatzbeleuchtung
zur Waschplatzbeleuchtung, 12V LED, LM LED, 3,2W
optional einsetzbar zu:, CT-S3D7-1173-R-16, CT-S3E23-1270-17
und CT-S3D8-1173-R-16



Nicht separat bestellbar!

| Höhe | Breite | Tiefe | Bestell-Text | Anschlag | KorpUSAusführung | EEK | PG 1 | PG 2 | PG 3 |
|------|--------|-------|--------------|----------|------------------|--------|------|------|------|
| | 650 | | EB-L-WP 01 | | | A+ (I) | - | | |

Alle Leuchten/elektrischen Komponenten dürfen nur in Kombination mit Produkten des Kataloges betrieben werden!

Unterbau 1280 mm / 1370 mm

Mineralmarmor-Waschtisch

Weiß Glanz (01), mit Armaturbohrung und integriertem Überlauf

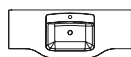

| Höhe | Breite | Tiefe | Bestell-Text | Anschlag | Korpuserausführung | EEK | PG 1 | PG 2 | PG 3 |
|------|--------|-------|--------------|----------|--------------------|-----|------|------|------|
| 25 | 1300 | 514 | BME006M13001 | | | | - | | |

LED-Zusatzbeleuchtung

für Schattenfuge, 12V LED, LM LED, 11W, inkl. Bewegungssensor
optional einsetzbar zu:
BME006M13001



Nicht separat bestellbar!

| Höhe | Breite | Tiefe | Bestell-Text | Anschlag | Korpuserausführung | EEK | PG 1 | PG 2 | PG 3 |
|------|--------|-------|--------------|----------|--------------------|--------|------|------|------|
| | | | ZLH08313E | | | A+ (1) | - | | |

Glaswaschtisch

Optiwhite (owh), mit Armaturbohrung und integriertem Überlauf



| Höhe | Breite | Tiefe | Bestell-Text | Anschlag | Korpuserausführung | EEK | PG 1 | PG 2 | PG 3 |
|------|--------|-------|------------------|----------|--------------------|-----|------|------|------|
| 12 | 1280 | 505 | CT-GWTR 505-1280 | | | | - | | |

Mineralmarmor-Waschtisch

Weiß (w), mit Armaturbohrung und integriertem Überlauf

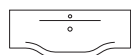

| Höhe | Breite | Tiefe | Bestell-Text | Anschlag | Korpuserausführung | EEK | PG 1 | PG 2 | PG 3 |
|------|--------|-------|---------------|----------|--------------------|-----|------|------|------|
| 50 | 1370 | 533 | MMWTR 67-1370 | | | | - | | |

LED-Zusatzbeleuchtung

für Schattenfuge, 12V LED, LM LED, 10,8W, inkl. Bewegungssensor
optional einsetzbar zu:
MMWTR 67-1370



Nicht separat bestellbar!

| Höhe | Breite | Tiefe | Bestell-Text | Anschlag | Korpuserausführung | EEK | PG 1 | PG 2 | PG 3 |
|------|--------|-------|----------------|----------|--------------------|--------|------|------|------|
| | | | EB-LH30-SET 34 | | | A+ (1) | - | | |

Waschtischunterschrank

2 Drehtüren, 2 Auszüge, 2 Glaseinlegeböden



mit TSS-FACHT-343 SET 1 kombinierbar 2 Sets möglich!

| Höhe | Breite | Tiefe | Bestell-Text | Anschlag | Korpuserausführung | EEK | PG 1 | PG 2 | PG 3 |
|------|--------|-------|-----------------|----------|--------------------|-----|------|------|------|
| 480 | 1260 | 495 | CT-WU08-1248-50 | | Comfort N | | - | | |

Kosmetikeinsatz

Kunststoff grau, 2-teilig, (Breite je 130 mm)
optional für Schubkästen in Waschtischunterschrank

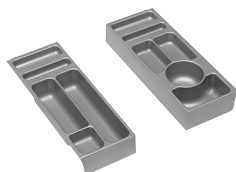

für Korpusqualität Comfort N

| Höhe | Breite | Tiefe | Bestell-Text | Anschlag | Korpuserausführung | EEK | PG 1 | PG 2 | PG 3 |
|------|--------|-------|---------------------|----------|--------------------|-----|------|------|------|
| 53 | 130 | 343 | TSS-FACHT-343-SET 1 | | | | - | | |

Überbau 1300 mm

Flächenspiegel auf Trägerplatte



Aufsatzleuchten optional bestellbar!

| Höhe | Breite | Tiefe | Bestell-Text | Anschlag | Korpuserausführung | EEK | PG 1 | PG 2 | PG 3 |
|------|--------|-------|--------------|----------|--------------------|-----|------|------|------|
| 700 | 1300 | 32 | CT-SP-1370 | | | | - | | |

Spiegelschrank

3 Drehtüren, einfach verspiegelt, 4 Glaseinlegeböden
Anschlag von links: R L L

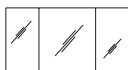

Aufsatzleuchten optional bestellbar!

| Höhe | Breite | Tiefe | Bestell-Text | Anschlag | Korpuserausführung | EEK | PG 1 | PG 2 | PG 3 |
|------|--------|-------|--------------|----------|--------------------|-----|------|------|------|
| 720 | 1300 | 170 | SEAE00113 | | Comfort N | | - | | |

LED-Zusatzbeleuchtung

zur Waschplatzbeleuchtung, 12V LED, LM LED, 3,2W
optional einsetzbar zu: SEAE00113



Nicht separat bestellbar!

| Höhe | Breite | Tiefe | Bestell-Text | Anschlag | Korpuserausführung | EEK | PG 1 | PG 2 | PG 3 |
|------|--------|-------|--------------|----------|--------------------|--------|------|------|------|
| | 650 | | ZWP00265E | | | A+ (I) | - | | |

Spiegelschrank

inkl. LED-Beleuchtung im Kranz, 12V LED, LM LED, 15W
Kranzbreite: 1320 mm, Kranztiefe: 285 mm
3 Drehtüren, doppelt verspiegelt, 2 offene Fächer
mit 4 beleuchteten Glaseinlegeböden, 6 Glaseinlegeböden
Schalter/Steckdose
Anschlag von links: L L R

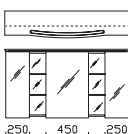

| Höhe | Breite | Tiefe | Bestell-Text | Anschlag | Korpuserausführung | EEK | PG 1 | PG 2 | PG 3 |
|------|--------|-------|-----------------|----------|--------------------|--------|------|------|------|
| 730 | 1300 | 160 | CT-S3D7-1273-16 | | Comfort N | A+ (I) | - | | |

Spiegelschrank

inkl. LED-Beleuchtung im Kranz, 12V LED, LM LED, 15W
Kranzbreite: 1320 mm, Kranztiefe: 285 mm
3 Drehtüren, doppelt verspiegelt, 2 offene Fächer
mit 4 beleuchteten Glaseinlegeböden, 6 Glaseinlegeböden
Schalter/Steckdose von außen steuerbar
Wählbare Modul Positionen:
rechts außen (RA), links außen (LA) oder unten (UN)
Anschlag von links: L L R

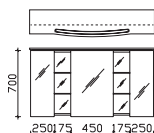

| Höhe | Breite | Tiefe | Bestell-Text | Anschlag | Korpuserausführung | EEK | PG 1 | PG 2 | PG 3 |
|------|--------|-------|--------------------|----------|--------------------|--------|------|------|------|
| 719 | 1300 | 160 | CT-S3D8-1273-16-LA | | Comfort N | A+ (I) | - | | |
| 719 | 1300 | 160 | CT-S3D8-1273-16-RA | | Comfort N | A+ (I) | - | | |
| 719 | 1300 | 160 | CT-S3D8-1273-16-UN | | Comfort N | A+ (I) | - | | |

Spiegelschrank

inkl. LED-Beleuchtung in den Türen, und Effektlicht nach hinten, 12V LED, LM LED, 13,5W
3 Drehtüren, einfach verspiegelt, 6 Glaseinlegeböden
Schalter/Steckdose
Anschlag von links: R L L

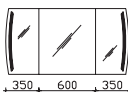

Aufsatzleuchten optional bestellbar!

| Höhe | Breite | Tiefe | Bestell-Text | Anschlag | Korpuserausführung | EEK | PG 1 | PG 2 | PG 3 |
|------|--------|-------|------------------|----------|--------------------|--------|------|------|------|
| 700 | 1300 | 170 | CT-S3E23-1370-17 | | Comfort N | A+ (I) | - | | |

LED-Zusatzbeleuchtung

zur Waschplatzbeleuchtung, 12V LED, LM LED, 3,2W
optional einsetzbar zu: CT-S3D7-1273-16, CT-S3D8-1273-16
und CT-S3E23-1370-17



Nicht separat bestellbar!

| Höhe | Breite | Tiefe | Bestell-Text | Anschlag | Korpuserausführung | EEK | PG 1 | PG 2 | PG 3 |
|------|--------|-------|--------------|----------|--------------------|--------|------|------|------|
| | 650 | | EB-L-WP 01 | | | A+ (I) | - | | |

Alle Leuchten/elektrischen Komponenten dürfen nur in Kombination mit Produkten des Kataloges betrieben werden!

Unterbau 1580 mm / 1638 mm

Mineralmarmor-Waschtisch

Weiß Glanz (01), mit Armaturbohrung und integriertem Überlauf

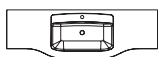

| Höhe | Breite | Tiefe | Bestell-Text | Anschlag | KorpUSAusführung | EEK | PG 1 | PG 2 | PG 3 |
|------|--------|-------|--------------|----------|------------------|-----|------|------|------|
| 25 | 1597 | 514 | BME006M15901 | | | | - | | |

LED-Zusatzbeleuchtung

für Schattenfuge, 12V LED, LM LED, 12W, inkl. Bewegungssensor
optional einsetzbar zu:
BME006M15901



Nicht separat bestellbar!

| Höhe | Breite | Tiefe | Bestell-Text | Anschlag | KorpUSAusführung | EEK | PG 1 | PG 2 | PG 3 |
|------|--------|-------|--------------|----------|------------------|--------|------|------|------|
| | | | ZLH08315E | | | A+ (1) | - | | |

Glaswaschtisch

Optiwhite (owh), mit Armaturbohrung und integriertem Überlauf

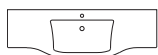

| Höhe | Breite | Tiefe | Bestell-Text | Anschlag | KorpUSAusführung | EEK | PG 1 | PG 2 | PG 3 |
|------|--------|-------|------------------|----------|------------------|-----|------|------|------|
| 12 | 1580 | 505 | CT-GWTR 505-1580 | | | | - | | |

Mineralmarmor-Waschtisch

Weiß (w), mit Armaturbohrung und integriertem Überlauf

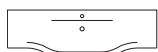

| Höhe | Breite | Tiefe | Bestell-Text | Anschlag | KorpUSAusführung | EEK | PG 1 | PG 2 | PG 3 |
|------|--------|-------|------------------|----------|------------------|-----|------|------|------|
| 50 | 1638 | 533 | CT-MMWTR 67-1638 | | | | - | | |

LED-Zusatzbeleuchtung

für Schattenfuge, 12V LED, LM LED, 12,5W, inkl. Bewegungssensor
optional einsetzbar zu:
MMWTR 67-1638



Nicht separat bestellbar!

| Höhe | Breite | Tiefe | Bestell-Text | Anschlag | KorpUSAusführung | EEK | PG 1 | PG 2 | PG 3 |
|------|--------|-------|----------------|----------|------------------|--------|------|------|------|
| | | | EB-LH30-SET 35 | | | A+ (1) | - | | |

Waschtischunterschrank

2 Drehtüren, 2 Auszüge, 2 Glaseinlegeböden



mit TSS-FACHT-343 SET 1 kombinierbar 2 Sets möglich!

| Höhe | Breite | Tiefe | Bestell-Text | Anschlag | KorpUSAusführung | EEK | PG 1 | PG 2 | PG 3 |
|------|--------|-------|-----------------|----------|------------------|-----|------|------|------|
| 480 | 1560 | 495 | CT-WU08-1548-50 | | Comfort N | | - | | |

Kosmetikeinsatz

Kunststoff grau, 2-teilig, (Breite je 130 mm)
optional für Schubkästen in Waschtischunterschrank

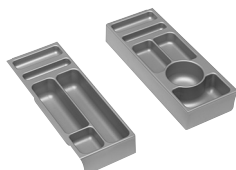

für Korpusqualität Comfort N

| Höhe | Breite | Tiefe | Bestell-Text | Anschlag | KorpUSAusführung | EEK | PG 1 | PG 2 | PG 3 |
|------|--------|-------|---------------------|----------|------------------|-----|------|------|------|
| 53 | 130 | 343 | TSS-FACHT-343-SET 1 | | | | - | | |

Überbau 1580 mm / 1638 mm

Flächenspiegel
auf Trägerplatte



Aufsatzleuchten optional bestellbar!

| Höhe | Breite | Tiefe | Bestell-Text | Anschlag | KorpUSAusführung | EEK | PG 1 | PG 2 | PG 3 |
|------|--------|-------|--------------|----------|------------------|-----|------|------|------|
| 700 | 1530 | 32 | CT-SP-1570 | | | | - | | |

Spiegelschrank
4 Drehtüren, einfach verspiegelt, 4 Glaseinlegeböden
Anschlag von links: R L R L

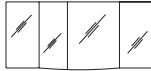

Aufsatzleuchten optional bestellbar!

| Höhe | Breite | Tiefe | Bestell-Text | Anschlag | KorpUSAusführung | EEK | PG 1 | PG 2 | PG 3 |
|------|--------|-------|--------------|----------|------------------|-----|------|------|------|
| 720 | 1550 | 170 | SEAE00115 | | Comfort N | | - | | |

LED-Zusatzbeleuchtung
zur Waschplatzbeleuchtung, 12V LED, LM LED, 3,2W
optional einsetzbar zu:
SEAE00115



Nicht separat bestellbar!

| Höhe | Breite | Tiefe | Bestell-Text | Anschlag | KorpUSAusführung | EEK | PG 1 | PG 2 | PG 3 |
|------|--------|-------|--------------|----------|------------------|--------|------|------|------|
| | 650 | | ZWP00265E | | | A+ (I) | - | | |

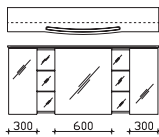

Spiegelschrank
inkl. LED-Beleuchtung im Kranz, 12V LED, LM LED, 15W
Kranzbreite: 1600 mm, Kranztiefe: 285 mm
3 Drehtüren, doppelt verspiegelt, 2 offene Fächer, inkl. verspiegelter Rückwand
mit 4 beleuchteten Glaseinlegeböden, 6 Glaseinlegeböden
Schalter/Steckdose
Anschlag von links: L L R

| Höhe | Breite | Tiefe | Bestell-Text | Anschlag | KorpUSAusführung | EEK | PG 1 | PG 2 | PG 3 |
|------|--------|-------|-----------------|----------|------------------|--------|------|------|------|
| 730 | 1580 | 160 | CT-S3D7-1573-16 | | Comfort N | A+ (I) | - | | |

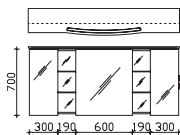

Spiegelschrank
inkl. LED-Beleuchtung im Kranz, 12V LED, LM LED, 15W
Kranzbreite: 1600 mm, Kranztiefe: 285 mm
3 Drehtüren, doppelt verspiegelt, 2 offene Fächer, inkl. verspiegelter Rückwand
mit 4 beleuchteten Glaseinlegeböden, 6 Glaseinlegeböden
Schalter/Steckdose von außen steuerbar
Wählbare Modul Positionen:
rechts außen (RA), links außen (LA) oder unten (UN)
Anschlag von links: L L R

| Höhe | Breite | Tiefe | Bestell-Text | Anschlag | KorpUSAusführung | EEK | PG 1 | PG 2 | PG 3 |
|------|--------|-------|--------------------|----------|------------------|--------|------|------|------|
| 719 | 1580 | 160 | CT-S3D8-1573-16-LA | | Comfort N | A+ (I) | - | | |
| 719 | 1580 | 160 | CT-S3D8-1573-16-RA | | Comfort N | A+ (I) | - | | |
| 719 | 1580 | 160 | CT-S3D8-1573-16-UN | | Comfort N | A+ (I) | - | | |

Spiegelschrank
inkl. LED-Beleuchtung in den Türen, und Effektlcht nach hinten, 12V LED, LM LED, 13,5W
3 Drehtüren, einfach verspiegelt, 6 Glaseinlegeböden, Schalter/Steckdose
Anschlag von links: R L L

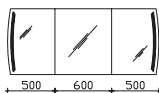

Aufsatzleuchten optional bestellbar!

| Höhe | Breite | Tiefe | Bestell-Text | Anschlag | KorpUSAusführung | EEK | PG 1 | PG 2 | PG 3 |
|------|--------|-------|------------------|----------|------------------|--------|------|------|------|
| 700 | 1600 | 170 | CT-S3E23-1670-17 | L/R | Comfort N | A+ (I) | - | | |

LED-Zusatzbeleuchtung
zur Waschplatzbeleuchtung, 12V LED, LM LED, 3,2W
optional einsetzbar zu: CT-S3D7-1573-16, CT-S3E4-1570-17 und CT-S3E23-1670-17



Nicht separat bestellbar!

| Höhe | Breite | Tiefe | Bestell-Text | Anschlag | KorpUSAusführung | EEK | PG 1 | PG 2 | PG 3 |
|------|--------|-------|--------------|----------|------------------|--------|------|------|------|
| | 650 | | EB-L-WP 01 | | | A+ (I) | - | | |

Alle Leuchten/elektrischen Komponenten dürfen nur in Kombination mit Produkten des Kataloges betrieben werden!

**Aufsatzleuchten optional für Spiegelschränke und Flächenspiegel
(Leuchten nicht separat bestellbar)**

| | CT-SP-8570 | CT-SP-1270 | CT-SP-1370 | CT-SP-1570 | CT-S2E23-8570-17 | CT-S3E23-1270-17 | CT-S3E23-1370-17 | CT-S3E23-1670-17 | SEAE 001 85 | SEAE 001 12 L | SEAE 001 12 R | SEAE 001 13 | SEAE 001 15 |
|----------------------|------------|------------|------------|------------|------------------|------------------|------------------|------------------|-------------|---------------|---------------|-------------|-------------|
| EB-LS-AB-400F | ● | ● | ● | ● | ● | ● | ● | ● | ● | ● | ● | ● | ● |
| EB-LS-AB-600F | ● | ● | ● | ● | ● | ● | ● | ● | ● | ● | ● | ● | ● |
| EB-LS-AF-400F | | | | | ● | ● | ● | ● | ● | ● | ● | ● | ● |
| EB-LS-AF-600F | | | | | ● | ● | ● | ● | ● | ● | ● | ● | ● |
| EB-LS-AF-900F | | | | | | ● | ● | ● | | ● | ● | ● | |
| EB-LS-AG-400F | | | | | ● | ● | ● | ● | ● | ● | ● | ● | ● |
| EB-LS-AG-400H | | | | | ● | ● | ● | ● | ● | ● | ● | ● | ● |
| EB-LS-AG-600F | | | | | ● | ● | ● | ● | ● | ● | ● | ● | ● |
| EB-LS-AG-600H | | | | | ● | ● | ● | ● | ● | ● | ● | ● | ● |
| EB-LS-AG-900F | | | | | | ● | ● | ● | | ● | ● | ● | ● |
| EB-LS-AH-600F | | | | | ● | ● | ● | ● | ● | ● | ● | ● | ● |
| EB-LS-AI-500F | | | | | ● | ● | ● | ● | ● | ● | ● | ● | ● |
| EB-LS-AJ-600F | | | | | | | | | ● | ● | ● | ● | ● |
| EB-LS-AJ-900F | | | | | | | | | | ● | ● | ● | ● |
| EB-LS-AK-600F | | | | | | | | | ● | ● | ● | ● | ● |
| EB-LS-AK-900F | | | | | | | | | | ● | ● | ● | |
| EB-LS-AM-400F | ● | ● | ● | 2● | ● | ● | ● | ● | ● | ● | ● | ● | ● |
| EB-LS-AM-600F | ● | ● | ● | ● | ● | ● | ● | ● | ● | ● | ● | ● | ● |
| EB-LS-AM-900F | | | | | | ● | ● | ● | | ● | ● | ● | ● |
| EB-LS-AM-1100F | | | | | | ● | ● | ● | | ● | ● | ● | |
| EB-LS-AN-350F | | | | | ● | ● | ● | ● | ● | ● | ● | ● | ● |
| EB-LS-AN-600F | | | | | ● | ● | ● | ● | ● | ● | ● | ● | ● |
| EB-LS-AN-900F | | | | | | ● | ● | ● | | ● | ● | ● | ● |
| EB-LS-AP-400F | ● | ● | ● | ● | | | | | ● | ● | ● | ● | ● |
| EB-LS-AP-600F | ● | ● | ● | ● | | | | | ● | ● | ● | ● | ● |
| EB-LS-AP-900F | | | | | | | | | | ● | ● | ● | ● |
| EB-LS-AQ-600F | | | | | ● | ● | ● | ● | ● | ● | ● | ● | ● |
| EB-LS-AQ-600H | | | | | ● | ● | ● | ● | ● | ● | ● | ● | ● |
| EB-LS-AQ-900F | | | | | | ● | ● | ● | | ● | ● | ● | ● |
| EB-LS-AS-400F | ● | ● | ● | ● | ● | ● | ● | ● | ● | ● | ● | ● | ● |
| EB-LS-AS-600F | ● | ● | ● | ● | ● | ● | ● | ● | ● | ● | ● | ● | ● |
| EB-LS-AS-900F | | | | | | ● | ● | ● | | ● | ● | ● | ● |
| ZAL ATF 51 E | | | | | ● | ● | ● | ● | ● | ● | ● | ● | ● |
| ZAL ATF 81 E | | | | | | ● | ● | ● | ● | ● | ● | ● | ● |
| ZAL AUF 40 E | | | | | ● | ● | ● | ● | ● | ● | ● | ● | ● |
| ZAL AUF 60 E | | | | | ● | ● | ● | ● | ● | ● | ● | ● | ● |
| ZAL AUF 90 E | | | | | ● | ● | ● | ● | ● | ● | ● | ● | ● |
| ZAL AVF 60 E | | | | | ● | ● | ● | ● | ● | ● | ● | ● | ● |
| ZAL AVF 90 E | | | | | | ● | ● | ● | | ● | ● | ● | ● |
| ZAL AWF 40 E | ● | ● | ● | 2● | ● | ● | ● | ● | ● | ● | ● | ● | ● |
| ZAL AWF 60 E | ● | ● | ● | ● | ● | ● | ● | ● | ● | ● | ● | ● | ● |
| ZAL AWF 90 E | | | | ● | | ● | ● | ● | | ● | ● | ● | ● |
| ZAKAYV18E-200-600F | | | | | | | | | | | | | |
| ZAKAYV18E-601-800F | | | | | ● | | | | | | | | |
| ZAKAYV18E-801-1000F | | | | | ● | | | | ● | | | | |
| ZAKAYV18E-1001-1200F | | | | | | ● | ● | | | ● | ● | | |
| ZAKAYV18E-1201-1400F | | | | | | | ● | | | | | ● | |
| ZAKAYV18E-1401-1600F | | | | | | | | ● | | | | | ● |
| ZAKAYV18E-1601-1800F | | | | | | | | | | | | | |

Alle Leuchten/elektrischen Komponenten dürfen nur in Kombination mit Produkten des Kataloges betrieben werden!

pelipal

CONTEA

MADE IN GERMANY



Kunde:

Lieferant:

PELIPAL GmbH
Hans-Wilhelm-Peters-Straße 2
33189 Schlangen

Datum:

Laufzeit:
Lieferzeit: 30 Arbeitstage
Tel.: 05252/848-0
Fax: 05252/848-158
Mindestbestellwert:
Frachtkosten:
Incoterm:

Block:

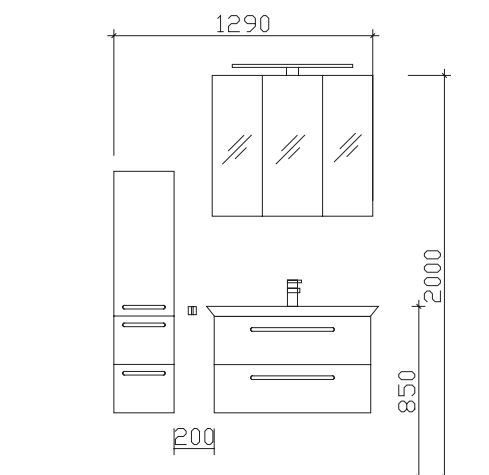

Maß in mm:

300/856

Energieeffizienzangaben siehe Typenplan

Front: Graphit Struktur quer Nachbildung
 Korpusfarbe: Graphit Struktur quer Nachbildung
 Akzentfarbe: /
 Korpusausführung: Comfort N
 Schubkasten: Metallzarge mit Softeinzug
 WT-Plattenfarbe: /
 Stollenfarbe: /
 Griff/Knopf: B2
 Montage: wandhängend
 Archiv-Nr.: 1-CT-F38-1-RET-UB

| | | | | Comfort N |
|--|------|------------------------|--|-----------|
| Pos. | Stk. | Artikel-Nr. / Anschlag | Beschreibung | Punkte |
| 1 | 1 | MMWTR 67-856 | Mineralmarmor-Waschtisch weiß | 0 |
| 2 | 1 | CT-WU2L-7848-50 | Waschtischunterschrank 2 Auszüge | 0 |
| 3 | 1 | S5-SPSD 11-II | Spiegelschrank doppelt verspiegelt inkl.LED-Aufsatzleuchte | 0 |
| Kombinationspreis: | | | | 0 |
| 4 | 1 | EB-LH30-SET 32 | LED-Zusatzbeleuchtung | 0 |
| 5 | 1 | EB-L-WP 02 | LED-Zusatzbeleuchtung für Waschplatz | 0 |
| 6 | 1 | ZKEFA343K | Kosmetikeinsatz 2-teilig Kunststoff Grau | 0 |
| 7 | 1 | HHWE 3-345 | Handtuchhalter 2-armig, eckig, zur Wandmontage | 0 |
| 8 | 1 | MCL513033 | L/R: Midischrank 1 Drehtür, 2 Auszüge inkl. Abdeckplatte | 0 |
| 9 | 1 | EHM-23-C | Einhebelmischer Chrom Glanz | 0 |
| Gesamtwert Zusatzartikel: | | | | 0 |
| Gesamtwert inkl. Zusatzartikel: | | | | 0 |
| | | | | |
| | | | | |
| | | | | |
| | | | | |
| | | | | |
| | | | | |
| | | | | |
| | | | | |
| | | | | |
| | | | | |
| | | | | |
| | | | | |
| | | | | |

Änderungen und Irrtümer vorbehalten!

pelipal

MADE IN GERMANY

CONTEA



Kunde:

Lieferant:

PELIPAL GmbH
Hans-Wilhelm-Peters-Straße 2
33189 Schlangen

Datum:

Laufzeit:

Lieferzeit:

Tel.:

Fax:

Mindestbestellwert:

Frachtkosten:

Incoterm:

30 Arbeitstage

05252/848-0

05252/848-158

Block:

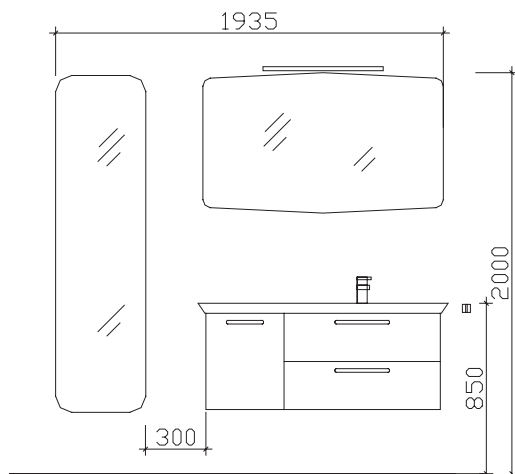

Maß in mm:

450/1248

Energieeffizienzangaben siehe Typenplan

Front: Sanremo Eiche Terra quer Nachbildung
Korpusfarbe: Sanremo Eiche Terra quer Nachbildung
Akzentfarbe: /
KorpUSAusführung: Comfort N
Schubkasten: Metallzarge mit Softeinzug
WT-Plattenfarbe: /
Stollenfarbe: /
Griff/Knopf: B2
Montage: wandhängend
Archiv-Nr.: 1-CT-F37-1-RET

| Pos. | Stk. | Artikel-Nr. / Anschlag | Beschreibung | Comfort N Punkte |
|--|------|------------------------|---|------------------|
| 1 | 1 | MMWTR67-1248-03 | Mineralmarmor-Waschtisch weiß | 0 |
| 2 | 1 | CT-WU03-1148-R-50 | L/R Waschtischunterschrank 1 Drehtür, 2 Auszüge | 0 |
| 3 | 1 | CT-SP-1270 | Flächenspiegel auf Trägerplatte | 0 |
| Kombinationspreis: | | | | 0 |
| 4 | 1 | EB-LH30-SET 33 | LED-Zusatzbeleuchtung | 0 |
| 5 | 1 | EB-LS-AB-600F | Aufsatzleuchte LED Chrom Glanz | 0 |
| 6 | 1 | ZKEFA343K | Kosmetikeinsatz 2-teilig Kunststoff Grau | 0 |
| 7 | 1 | HHWE 2-325 | Handtuchhalter eckig, zur Wandmontage | 0 |
| 8 | 1 | EM-SPR 01 | Spiegelregal Spiegel mit 7 Regalfächern | 0 |
| 9 | 1 | EHM-23-C | Einhebelmischer Chrom Glanz | 0 |
| Gesamtwert Zusatzartikel: | | | | 0 |
| Gesamtwert inkl. Zusatzartikel: | | | | 0 |

Änderungen und Irrtümer vorbehalten!

pelipal

MADE IN GERMANY

CONTEA



| | | | |
|---------------|------------------------------|----------------------------|----------------|
| Kunde: | Lieferant: | Datum: | |
| | PELIPAL GmbH | Laufzeit: | |
| | Hans-Wilhelm-Peters-Straße 2 | Lieferzeit: | 30 Arbeitstage |
| | 33189 Schlangen | Tel.: | 05252/848-0 |
| | | Fax: | 05252/848-158 |
| | | Mindestbestellwert: | |
| | | Frachtkosten: | |
| | | Incoterm: | |

Block:

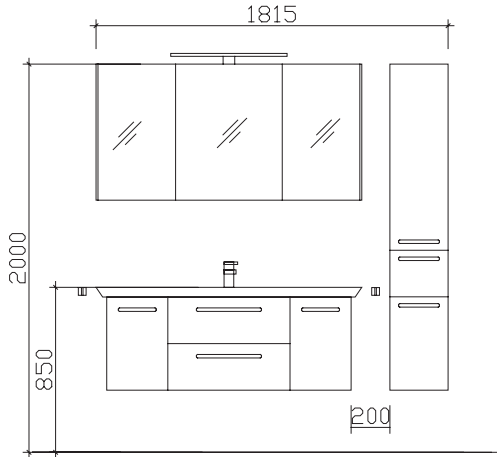

Maß in mm:

1370/300

Energieeffizienzangaben siehe Typenplan

Front: Stahlgrau Metallic
 Korpusfarbe: Stahlgrau
 Akzentfarbe: /
 Korpusausführung: Comfort N
 Schubkasten: Metallzarge mit Softeinzug
 WT-Plattenfarbe: /
 Stollenfarbe: /
 Griff/Knopf: B2
 Montage: wandhängend
 Archiv-Nr.: 1-CT-F40-1-RET-UB

| Pos. | Stk. | Artikel-Nr. / Anschlag | Beschreibung | Comfort N Punkte |
|--|------|------------------------|--|------------------|
| 1 | 1 | MMWTR 67-1370 | Mineralmarmor-Waschtisch weiß | 0 |
| 2 | 1 | CT-WU08-1248-50 | Waschtischunterschrank 2 Drehtüren, 2 Auszüge | 0 |
| 3 | 1 | S10-SPS 23-II | Spiegelschrank mit Farbtemperaturwechsel LEDplus | 0 |
| Kombinationspreis: | | | | 0 |
| 4 | 1 | EB-LH30-SET 34 | LED-Zusatzbeleuchtung | 0 |
| 5 | 1 | ZKEFA343K | Kosmetikeinsatz 2-teilig Kunststoff Grau | 0 |
| 6 | 2 | HHWE 2-325 | Handtuchhalter eckig, zur Wandmontage | 0 |
| 7 | 1 | HCL013033 | L/R Hochschrank 2 Drehtüren, 1 Auszug | 0 |
| 8 | 1 | EHM-23-C | Einhebelmischer Chrom Glanz | 0 |
| Gesamtwert Zusatzartikel: | | | | 0 |
| Gesamtwert inkl. Zusatzartikel: | | | | 0 |
| | | | | |
| | | | | |
| | | | | |
| | | | | |
| | | | | |
| | | | | |
| | | | | |
| | | | | |
| | | | | |
| | | | | |
| | | | | |

Änderungen und Irrtümer vorbehalten!

pelipal

MADE IN GERMANY

CONTEA



Kunde:
Lieferant:

 PELIPAL GmbH
 Hans-Wilhelm-Peters-Straße 2
 33189 Schlagen

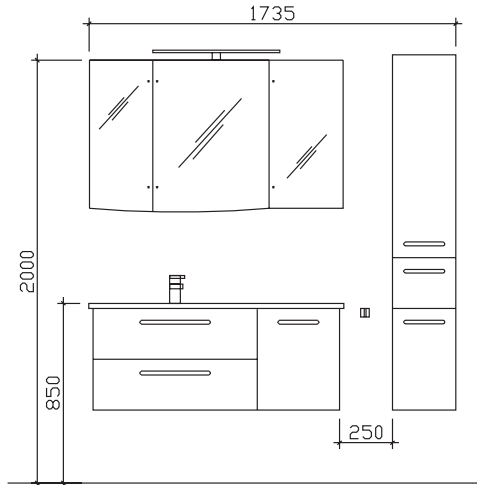
Datum:
Laufzeit:
Lieferzeit: 30 Arbeitstage
Tel.: 05252/848-0
Fax: 05252/848-158
Mindestbestellwert:
Frachtkosten:
Incoterm:
Block:

Maß in mm:
300/1200

Energieeffizienzangaben siehe Typenplan

Front: Eiche Weiß quer Nachbildung
Korpusfarbe: Eiche Weiß quer Nachbildung
Akzentfarbe: /
Korpusausführung: Comfort N
Schubkasten: Metallzarge mit Softeinzug
WT-Plattenfarbe: /
Stollenfarbe: /
Griff/Knopf: B2
Montage: Wandhängend
Archiv-Nr.: 1-CT-F45-1-UB

| | | | | | | Comfort N | |
|--|------|------------------------|---|-----------------------------------|--|-----------|--|
| Pos. | Stk. | Artikel-Nr. / Anschlag | Beschreibung | | | Punkte | |
| 1 | 1 | BLE006M12001 | Mineralmarmor-Waschtisch weiß Becken links | | | 0 | |
| 2 | 1 | CT-WU03-1148-L-50 | Waschtischunterschrank 1 Drehtür, 2 Auszüge | | | 0 | |
| 3 | 1 | SEAE00112L | Spiegelschrank 3-türig ohne Beleuchtung | | | 0 | |
| Kombinationspreis: | | | | | | 0 | |
| 4 | 1 | EB-LS-AN-600F | Aufsatzleuchte LED Chrom Glanz | | | 0 | |
| 5 | 1 | EB-L-WP 02 | LED-Zusatzbeleuchtung für Waschplatz | | | 0 | |
| 6 | 1 | ZLH08312E | LED-Zusatzbeleuchtung für Schattenfuge inkl.Bewegungssensor | | | 0 | |
| 7 | 1 | ZKEFA343K | Kosmetikeinsatz 2-teilig Kunststoff Grau | | | 0 | |
| 8 | 1 | HCL013033 | L/R: | Hochschrank 2 Drehtüren, 1 Auszug | | 0 | |
| 9 | 1 | HHWE 2-325 | Handtuchhalter eckig, zur Wandmontage | | | 0 | |
| 10 | 1 | EHM-23-C | Einhebelmischer Chrom Glanz | | | 0 | |
| Gesamtwert Zusatzartikel: | | | | | | 0 | |
| Gesamtwert inkl. Zusatzartikel: | | | | | | 0 | |
| | | | | | | | |
| | | | | | | | |
| | | | | | | | |
| | | | | | | | |
| | | | | | | | |
| | | | | | | | |
| | | | | | | | |
| | | | | | | | |
| | | | | | | | |
| | | | | | | | |

Änderungen und Irrtümer vorbehalten!