

# WSM 4300



17.09.2024 - bis auf Widerruf



Siehe „Zertifikate“ unter Programminformation



GERNE SONDERANFERTIGUNGEN | 305 TAGE IM JAHR | SERVICE RUNDUM

# WSM 4300

# WSM 4300

## INHALTSVERZEICHNIS

Programminformationen	2 – 3
Planungsvorschläge	4 – 5
Drehtürenschränke	6 – 7
Sonderanfertigungen	8
Zubehör für Drehtürenschränke	9 – 11
Bettanlage, Zubehör	12
Konsolen, Paneelaufsatz	13
Beimöbel	14 – 15
Sitzbank, Sonderanfertigungen Beimöbel	16

## AUS LIEBE ZUM MASSIVHOLZ

Als eine der führenden deutschen Möbelmarken und Teil dieser Gesellschaft stehen wir in der Verantwortung die Natur für kommende Generationen zu schützen. Dies bedeutet so zu handeln und zu wirtschaften, dass die Ressourcen auch zukünftig als Lebensgrundlage erhalten bleiben. Deshalb werden unsere Massivhölzer ausschließlich aus nachhaltiger Forstwirtschaft gewonnen.

Das bedeutet: Es darf maximal nur soviel Holz gefällt werden, wie nachwächst. Zudem muss ein richtiger Wechsel von jungen und alten Bäumen berücksichtigt werden, denn nur so halten wir unsere Wälder gesund und vital. Unsere Hölzer stammen ausschließlich aus nachhaltig bewirtschafteten Wäldern innerhalb Europas und Nordamerika und diese Forstwirtschaft unterliegt hohen Bewirtschaftungsstandards.

Das Entgegenwirken einer rücksichtslosen Ausbeutung dieser lebenswichtigen Ressource hat für Wöstmann Markenmöbel oberste Priorität. Eine nachhaltige Forstwirtschaft bildet die Basis unseres unternehmerischen Handelns.

## AUSFÜHRUNGEN

### PG E



Wildeiche massiv, soft gebürstet für Korpus, Front und Bettanlage.



+ Erle massiv  
Für Innenkorpus vom  
Drehtüren-Kleiderschrank

### PG 1



Wildeiche massiv, soft gebürstet für Korpus, Front und Bettanlage, sowie Innenkorpus



Mattglas carbonfarbig optional für Kleiderschrankfronten & Beimöbel (in den Zeichnungen grau eingefärbt)



Metall carbonfarbig für Griffe & Ablagen



Massivholz carbonfarbig für Rahmen der Bettanlage und Paneelaufsätze

### AKZENT



Balkeneiche stark gebürstet serienmäßiger Akzent für Paneelaufsätze, Bettkopfteil, Kleiderschrankfronten und Kommodenschukästen

### BEZUG

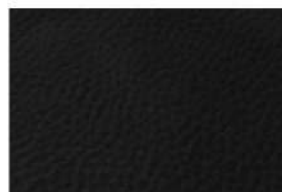

Stoff kano, schwarz 7006 Sitzbank

Die Farben in dieser Übersicht sollen Ihnen einen ersten Eindruck Ihrer Möglichkeiten vermitteln, denn ein Bild kann natürlich niemals die Farbe eines echten Stoffes bzw. Leders genau wiedergeben. Machen Sie sich daher immer ein Bild der echten Materialbeschaffenheit und erleben Sie hierzu gleich ihre angenehme Beschaffenheit. Schauen Sie einfach beim nächsten Händler in Ihrer Nähe und fragen Sie nach unseren dazugehörigen Mustern..

**DIE SICHERHEIT UND QUALITÄT EINER MARKE**

- Fronten und Abdeckblätter aus Leimholzplatten mit durchgehender Lamelle
- Trägerplatten für Balkeneiche-Akzente aus hochwertigem Holzwerkstoff
- Korpusteile und Bettseiten aus keilverzinkten Leimholzplatten
- hochwertige, beidseitig furnierte Holzwerkstoffplatte als Träger für Glasfronten
- Innenleben, wie Schrankseiten, Einlegeböden und Einteilungen aus massiver Wildeiche und alternativ aus massiver Erle
- Schubkastenzargen aus hochwertigem Sperrholz
- Schubkastenböden aus Holzwerkstoff
- dauerhaft geschützte, pflegeleichte Oberflächen
- Kleiderschrankhöhe 223,3 cm: Optionaler Passepartout links und rechts mit durchgehender Lamelle.
- optionaler Passepartout wahlweise mit LED-Beleuchtung
- innovatives Zubehör für optimale Raumausstattung und Funktion
- Innentiefe von 57,8 cm bei Kleiderschränken
- hochbelastbare Beschlagstechnologie aus Metall
- vier gedämpfte, 3-dimensional verstellbare, Topfbänder je Tür mit 110° Öffnungswinkel
- Spannleisten an Fronten gegen Verzug
- montagefreundliche Sockelsteller (20 mm), von oben ausrichtbar
- Drehtüren mit Anschlagleiste
- Rückwände (Stärke 4 mm / Holzwerkstoff) eingenetet
- Einlegeböden (Stärke 19 mm) auf Metallbodenträgern. Belastbarkeit max. 25 kg
- durchgehende Lochbohrreihe für Einlegeböden (Bohrabstand 32 mm)
- Schubkästen mit Selbst- und Softeinzug. Belastbarkeit max. 18 kg bis B 50 cm, max. 20 kg bis B 100 cm
- Metall-Kleiderstangen, Belastbarkeit max. 25 kg
- mitgeliefertes Befestigungsmaterial (Schrauben, Dübel) ist ausschließlich für massives Mauerwerk geeignet
- Betten in den Breiten 160, 180 und 200 cm, Längen 190, 200, 210 und 220 cm
- serienmäßige Komfort-Bettseitenhöhe: 47,0 cm
- Bett-Liegefläche 4-fach höhenverstellbar
- Stoffzusammensetzung: Nuttschicht: 100% PES, Scheuerbeständigkeit: > 30.000 Touren, Farbabrieb: 4 - 5, Lichtechtheit: 4 - 5, Pillingverhalten: 4
- stimmungsvolle und energieeffiziente LED-Beleuchtung
- Elektro-Installation VDE geprüft
- Energiequellen der Energieeffizienzklasse F
- gerne Sonderanfertigungen auf Anfrage

**WILDEICHE MASSIV, SOFT GEBÜRSTET**

Hell und freundlich mutet die Wildeiche im Auge des Betrachters an. Den einmaligen Charme entfaltet das Holz dann noch einmal durch die handwerkliche Oberflächenbürstung. Die Holzstruktur wird dadurch zusätzlich hervorgehoben. Durch markante Äste und einer dennoch ruhigen Holzsortierung ist die Anmutung ebenso traditionell wie modern. Die natürliche Härte dieses Holzes drückt sich in einer hohen Alltagstauglichkeit aus. Äste und Risse werden dauerhaft ausgekitet und versiegelt, allerdings wird es immer Stellen geben, an denen kleine Äste und Risse offen bleiben. Dieses ist technisch nicht anders möglich und sogar als Gestaltungselement bewusst akzeptiert und gewünscht.

**BALKENEICHE, STARK GEBÜRSTET**

Für die Freunde besonders ausdrucksstarker Holzsortierungen ist diese authentische Ausführung ein Muss. Noch nicht getrocknete Balkeneiche wird hierfür aufgetrennt und anschließend getrocknet, um dann als Deckschicht auf eine hochwertige Holzwerkstoff - Trägerplatte geklebt zu werden. Die Anmutung der Balkeneiche, mit all ihren Merkmalen wie Risse, Verfärbungen, dicke Äste usw., wirken hierbei wie aus einem Stück. Wer diese Merkmale der Natur liebt, für den gibt es nichts Besseres.

**GESUNDES WOHNEN DURCH DAUERHAFT GESCHÜTZTE OBERFLÄCHEN**

Als Oberflächenaufbau verwenden wir eine innovative Beschichtung die den besonderen, authentischen Charakter von Massivholz schützt und bewahrt. Die natürliche Rohholzoptyk und eine schöne Porenzeichnung bleiben hierbei

erhalten. Durch diesen effektiven Schutz und seine Beständigkeit gegen Flecken und Kratzer eignet sich unsere Oberfläche besonders auch für stark beanspruchte Flächen. Von diesem Beschichtungsaufbau werden die Bedingungen der DIN 53160-1 und DIN 53160-2 hinsichtlich "Speichel- und Schweißbechtheit" voll erfüllt. Er ist frei von Formaldehyd und erfüllt, gemäß ÖNORM EN 71 Teil 3, den Sicherheitsstandard von Kinderspielzeug.

**Zertifikate**

Dieses Modell ist durch das Label "Möbel Made in Germany" zertifiziert. Es kennzeichnet Möbel aus Deutschland die nach RAL-RG 0191 geprüft werden und nachweislich streng definierte Kriterien erfüllen. Mit dem Label "Made in Germany" werden die Erfüllung hoher Erwartungen sichergestellt und Herkunftsort sowie das daran geknüpfte Qualitätsversprechen besiegelt.

Dieses Modell ist durch das Label "Goldenes M" zertifiziert. Bei diesem Gütezeichen handelt es sich um eine Auszeichnung für geprüfte Möbel, die hinsichtlich Qualität, Sicherheit und Gesundheit/Umweltschutz strenge Kriterien erfüllen.

Es dient dem Verbrauchern als zuverlässige Orientierungshilfe beim Kauf neuer Möbel. Interessenten können sich sicher sein, dass ein Produkt mit diesem Zeichen auf Herz und Nieren von einem unabhängigen Institut überprüft wurde. (Quelle: DGM-Möbel)

**RAUMKLIMA**

Holz ist ein natürlicher Werkstoff, der ständig Feuchtigkeit, je nach Feuchtigkeitsgehalt der Raumluft, aufnimmt und wieder abgibt. Ein ideales Raumklima für Mensch und Möbel besteht bei 19 - 23 °C, sowie bei 45 - 55% Luftfeuchtigkeit. Damit sich nichts verzieht oder Risse entstehen, sollte massives Holz möglichst geringen Raumluftschwankungen ausgesetzt werden. Besonders bei Neubauten ist auf die richtige Luftfeuchtigkeit zu achten und diese ggf. durch entsprechende Lüftung zu senken.

**LED-BELEUCHTUNG**

Durch die hohe Energieeffizienz unserer LED-Beleuchtung wird der Stromverbrauch und der CO<sub>2</sub>-Ausstoß enorm gesenkt. Zudem besticht die LED-Beleuchtung durch einen hohen Wirkungsgrad und eine außergewöhnlich lange Lebensdauer. Die Beleuchtung muss mit einer ausreichenden Anzahl an Trafos bestellt werden. Diesbezüglich sollte dem Auftrag unbedingt eine Planungsskizze hinzugefügt werden. Optional kann die Beleuchtung per Funkdimmer gesteuert werden.

**AUSLIEFERUNGSHINWEIS**

Alle Beimöbel sind fest verleimt und komplett vormontiert – nicht zerlegbar! Falls Korpusse zerlegbar sein müssen, bitte Mehrpreis anfragen.

**SERVICE**

Qualität - das heißt für uns auch Service in Perfektion. Darum müssen Sie nicht "von der Stange" kaufen und somit faule Kompromisse eingehen. Besondere Maße – kein Problem. Wir finden immer eine Lösung, die Ihren Wünschen entspricht, denn Sonder- bzw. Einzelanfertigungen sind jederzeit möglich. Damit Sie sofort sehen, auf was Sie sich freuen können, entwickelt unser Skizzenservice gemeinsam mit Ihrem Einrichtungshaus den fertigen Plan Ihrer ganz persönlichen Zusammenstellung. Service ist unsere Spezialität – von Sonderanfertigungen über ständige Erreichbarkeit während der Öffnungszeiten im Handel bis zur perfekten Unterstützung bei der Planung.

Planungsvorschläge: Drehtürenschränke mit serienmäßigem Akzent, nicht auf Außentüren

## WSM 4300

### BETTANLAGE

Liegefläche:  
 B 160,0 / B 180,0 × L 200,0 cm  
 Bettseiten: H 47,0 cm  
 Kopfteil: H 99,3 cm  
 Fußteil: H 47,0 cm  
 2 Konsolen:  
 • mit 1 Schubkasten oder  
 2 Schubkästen, B 65 cm  
 • (B 55 cm preisgleich möglich)

Doppelbett mit Holz-Kopfteil  
 inkl. Konsolen mit je 1 Schubkasten (B 65 cm)



Abbildung mit optionalem Mattglaskzent (2x 65SKMG)

Doppelbett mit Holz-Kopfteil  
 inkl. Konsolen mit je 2 Schubkästen (B 65 cm)

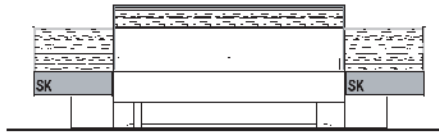

Abbildung mit optionalem Mattglaskzent (2x 65SKMG)

### KLEIDERSCHRÄNKE

(je Element 2 Böden, 1 Kleiderstange)

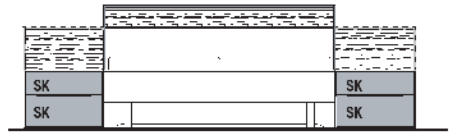
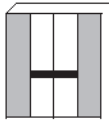

Drehtürenschränk 6004  
 Schrankmaß mit  
 Passepartout (B + 5,0 ×  
 H + 3,7 × T + 4,0 cm)



B 201,9 × H 223,3 ×  
 T 62,0 cm

Abbildung mit 2 optionalen  
 Mattglastüren 6600MG  
 (serienmäßig außen:  
 durchgehende Holztüren)

PG E	PG 1	PG E	PG 1
<b>VORSCHLAG 1001   4-TÜRIG VZ:</b>		<b>VORSCHLAG 1002   4-TÜRIG VZ:</b>	

**Gegen Aufpreis**

- 6004P** Passepartout ohne Beleuchtung (Wildeiche)
- 6004PB** Passepartout, mit 2er-Set (2 × 90 cm) LED-Stabbeleuchtung\*, 16,4 W (Wildeiche)

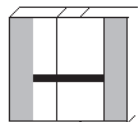

Drehtürenschränk 6005  
 Schrankmaß mit  
 Passepartout (B + 5,0 ×  
 H + 3,7 × T + 4,0 cm)



B 251,9 × H 223,3 ×  
 T 62,0 cm

Abbildung mit 2 optionalen  
 Mattglastüren 6600MG  
 (serienmäßig außen:  
 durchgehende Holztüren)

<b>VORSCHLAG 1005   5-TÜRIGVZ:</b>	<b>VORSCHLAG 1006   5-TÜRIG VZ:</b>
------------------------------------	-------------------------------------

**Gegen Aufpreis**

- 6005P** Passepartout ohne Beleuchtung (Wildeiche)
- 6005PB** Passepartout, mit 2er-Set (1 × 40 cm, 2 × 90 cm) LED-Stabbeleuchtung\*, 19,8 W (Wildeiche)

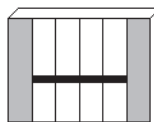

Drehtürenschränk 6006  
 Schrankmaß mit  
 Passepartout (B + 5,0 ×  
 H + 3,7 × T + 4,0 cm)



B 301,9 × H 223,3 ×  
 T 62,0 cm

Abbildung mit 2 optionalen  
 Mattglastüren 6600MG  
 (serienmäßig außen:  
 durchgehende Holztüren)

<b>VORSCHLAG 1009   6-TÜRIGVZ:</b>	<b>VORSCHLAG 1010   6-TÜRIG VZ:</b>
------------------------------------	-------------------------------------

**Gegen Aufpreis**

- 6006P** Passepartout ohne Beleuchtung (Wildeiche)
- 6006PB** Passepartout, mit 3er-Set (3 × 90 cm) LED-Stabbeleuchtung\*, 24,6 W (Wildeiche)

### ZUBEHÖR ►

#### Gegen Aufpreis

<b>6600MG</b>	Mattglastür für Kleiderschränk (bitte Position angeben)	je
<b>1200SK</b>	Bett Schubkasten, 2er-Set	
<b>55SKMG</b>	Mattglas-Akzent für Schubkasten der Nachtkonsole B 55,0 cm	je
<b>255SKMG</b>	Mattglasfront für 2 Schubkästen der Nachtkonsole B 55,0 cm	je
<b>65SKMG</b>	Mattglas-Akzent für Schubkasten der Nachtkonsole B 65,0 cm	je
<b>265SKMG</b>	Mattglasfront für 2 Schubkästen der Nachtkonsole B 65,0 cm	je
<b>180B</b>	LED-Kopfteilbeleuchtung 9,1 W (für B 180 cm)	
<b>1572</b>	Paneelaufsatz B 55,0 cm, 2er Set	
<b>1572B</b>	Paneelaufsatz B 55,0 cm inkl. LED-Beleuchtung 2 × 2,5 W Beleuchtung, 2-er Set	
<b>1672</b>	Paneelaufsatz B 65,0 cm, 2er Set	
<b>1672B</b>	Paneelaufsatz B 65,0 cm inkl. LED-Beleuchtung 2 × 3,0 W Beleuchtung, 2-er Set	
<b>1299</b>	Bett in Liegefläche B 200,0 cm - für Vorzugskombinationen	<b>VZ:</b>

\* inkl. Trafo und Fußschalter



Drehtürenschränke  
mit serienmäßigem Akzent, nicht auf Außentüren

# WSM 4300

Schrank H 223,3 cm  
Schrank T 62,0 cm  
Schrankinnen T 57,8 cm  
(inkl. 2 Böden, 1 Kleiderstange je Element)

Schrank ohne Passepartout  
ohne Beleuchtung

**Gegen Aufpreis**  
Schrank mit Passepartout  
(B + 5,0 × H + 3,7 × T + 4,0 cm)  
ohne Beleuchtung

**Gegen Aufpreis**  
Schrank mit Passepartout  
(B + 5,0 × H + 3,7 × T + 4,0 cm)  
mit LED-Stabbeleuchtung\*

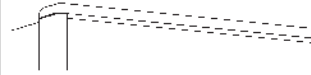
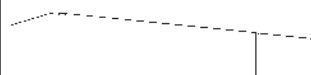

**2-TÜRIG**  
**B 101,9 × H 223,3**  
  
Abbildung mit  
2 optionalen  
Mattglastüren 6600MG  
(serienmäßig:  
durchgehende Holztüren)

**6002 VZ:** PG E PG 1

**6002P** PG 1

**6002PB** PG 1  
8,2 W  
(1 × 90 cm)



**3-TÜRIG**  
**B 151,9 × H 223,3**  
  
Abbildung mit  
2 optionalen  
Mattglastüren 6600MG  
(serienmäßig außen:  
durchgehende Holztüren)

**6003 VZ:**

**6003P**

**6003PB**  
11,6 W  
(1 × 40 cm, 1 × 90 cm)

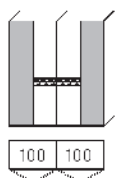

**4-TÜRIG**  
**B 201,9 × H 223,3**  
  
Abbildung mit  
2 optionalen  
Mattglastüren 6600MG  
(serienmäßig außen:  
durchgehende Holztüren)

**6004 VZ:**

**6004P**

**6004PB**  
16,4 W  
(2 × 90 cm)

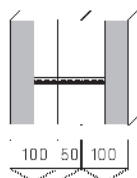

**5-TÜRIG**  
**B 251,9 × H 223,3**  
  
Abbildung mit  
2 optionalen  
Mattglastüren 6600MG  
(serienmäßig außen:  
durchgehende Holztüren)

**6005 VZ:**

**6005P**

**6005PB**  
19,8 W  
(1 × 40 cm, 2 × 90 cm)

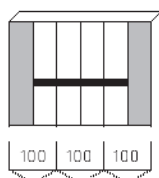

**6-TÜRIG**  
**B 301,9 × H 223,3**  
  
Abbildung mit  
2 optionalen  
Mattglastüren 6600MG  
(serienmäßig außen:  
durchgehende Holztüren)

**6006 VZ:**

**6006P**

**6006PB**  
24,6 W  
(3 × 90 cm)

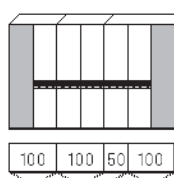

**7-TÜRIG**  
**B 351,9 × H 223,3**  
  
Abbildung mit  
2 optionalen  
Mattglastüren 6600MG  
(serienmäßig außen:  
durchgehende Holztüren)

**6007 VZ:**

**6007P**

**6007PB**  
28,0 W  
(1 × 40 cm, 3 × 90 cm)

Hinweis:  
Aufliegendes Passepartout ist geteilt.

Hinweis:  
Aufliegendes Passepartout ist geteilt.

**ZUBEHÖR ► Gegen Aufpreis**

**6600MG** Mattglastür für Kleiderschrank (bitte Position angeben)

je

\* inkl. Trafo und Fußschalter

Drehtürenschränke  
mit serienmäßigem Akzent, durchgehend

# WSM 4300

Schrank H 223,3 cm  
Schrank T 62,0 cm  
Schrankinnen T 57,8 cm  
(inkl. 2 Böden, 1 Kleiderstange je Element)

Schrank ohne Passepartout  
ohne Beleuchtung

Gegen Aufpreis  
Schrank mit Passepartout  
(B + 5,0 × H + 3,7 × T + 4,0 cm)  
ohne Beleuchtung

Gegen Aufpreis  
Schrank mit Passepartout  
(B + 5,0 × H + 3,7 × T + 4,0 cm)  
mit LED-Stabbeleuchtung\*

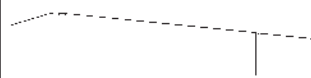

**2-TÜRIG**  
B 101,9 × H 223,3

PG E      PG 1

6202 VZ:

6002P

PG 1

8,2 W      6002PB  
(1 × 90 cm)

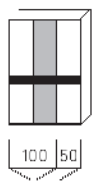

**3-TÜRIG**  
B 151,9 × H 223,3

Abbildung mit optionaler  
Mattglastür 6602MG  
(serienmäßig mittig;  
Holztür mit Balkeneiche-  
Akzent)

6203 VZ:

6003P

11,6 W      6003PB  
(1 × 40 cm, 1 × 90 cm)

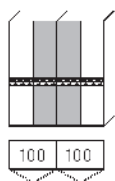

**4-TÜRIG**  
B 201,9 × H 223,3

Abbildung mit optionalen  
Mattglastüren 6602MG  
(serienmäßig mittig;  
Holztüren mit  
Balkeneiche-Akzent)

6204 VZ:

6004P

16,4 W      6004PB  
(2 × 90 cm)

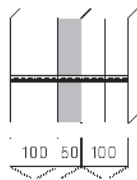

**5-TÜRIG**  
B 251,9 × H 223,3

Abbildung mit optionaler  
Mattglastür 6602MG  
(serienmäßig mittig;  
Holztür mit Balkeneiche-  
Akzent)

6205 VZ:

6005P

19,8 W      6005PB  
(1 × 40 cm, 2 × 90 cm)

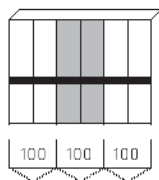

**6-TÜRIG**  
B 301,9 × H 223,3

Abbildung mit optionalen  
Mattglastüren 6602MG  
(serienmäßig mittig;  
Holztüren mit  
Balkeneiche-Akzent)

6206 VZ:

6006P

24,6 W      6006PB  
(3 × 90 cm)

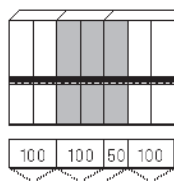

**7-TÜRIG**  
B 351,9 × H 223,3

Abbildung mit optionalen  
Mattglastüren 6602MG  
(serienmäßig mittig;  
Holztüren mit  
Balkeneiche-Akzent)

6207 VZ:

6007P

28,0 W      6007PB  
(1 × 40 cm, 3 × 90 cm)

Hinweis:  
Aufliegendes Passepartout ist geteilt.

Hinweis:  
Aufliegendes Passepartout ist geteilt.



**ZUBEHÖR ► Gegen Aufpreis**

6602MG Mattglastür, 2-teilig, für Kleiderschrank (bitte Position angeben)

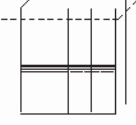
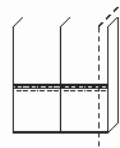
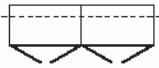
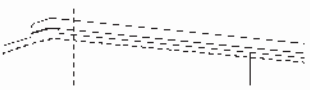

Je

\* inkl. Trafo und Fußschalter

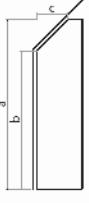

SONDERANFERTIGUNGEN

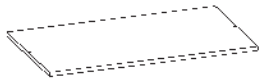
	<b>BESCHREIBUNG</b>		<b>ART.-NR.</b>	<b>PG 1</b>
	<p>Schränkhöhenkürzung Die Kürzung erfolgt immer von oben.</p>	<p>an 1 Tür (50er Element) an 2 Türen (100er Element) pro Mattglastür</p>	<p><b>Z201</b> <b>Z202</b> <b>Z088</b></p>	
	<p>Schränkbreitenkürzung</p>	<p>an 1 Tür (50er Element) an 2 Türen (100er Element) pro Mattglastür</p>	<p><b>Z203</b> <b>Z205</b> <b>Z206</b></p>	
	<p>Schränktiefenkürzung Bei Kleiderschränken mit Innenschubkästen nicht möglich.</p>	<p>pro 50,0 / 100,0 cm Element</p>	<p><b>Z208</b></p>	
	<p>Passepartout Höhenkürzung Passepartout Breitenkürzung (ohne Beleuchtung)</p>		<p><b>Z114</b> <b>Z115</b></p>	
	<p>Schränkabschrägung seitlich Nur bei 1-türigem Schrankelement B 50,0 cm möglich. Die Schränkabschrägung ist links und rechts möglich. Alle abgeschrägten Türen sind einheitlich links oder rechts angeschlagen. Eine Skizze mit genauen Maßen ist unbedingt erforderlich (a - f)!</p>	<p>pro Tür  Empfehlung: 4er-Set Weitwinkelscharniere 165°</p>	<p><b>Z209</b>  <b>80004</b></p>	
	<p>Schränkabschrägung hinten Skizze und genaue Maße (a - c) bitte angeben!</p>	<p>pro Element</p>	<p><b>Z210</b></p>	

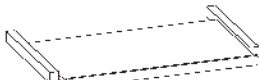
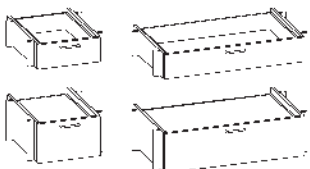
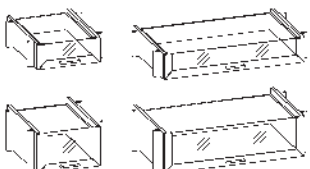
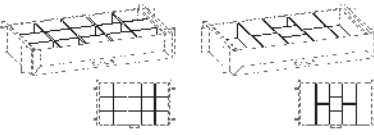

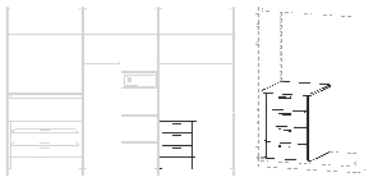
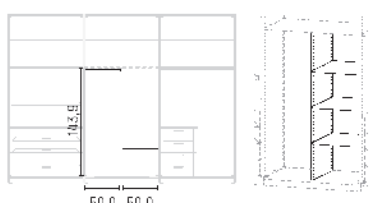
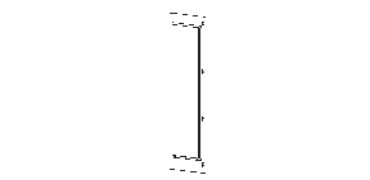

## ZUBEHÖR FÜR KLEIDERSCHRANKSYSTEM

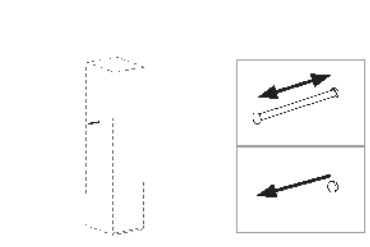
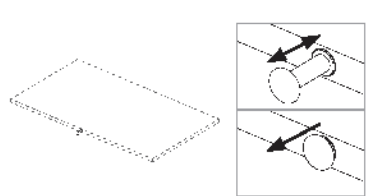
	BESCHREIBUNG	ART.-NR.	PG E	PG 1
	Einlegeboden	B 50,0 cm	<b>80058</b>	
		B 100,0 cm	<b>80108</b>	
	<b>Gegen Aufpreis</b>			
	Breitenkürzung		<b>Z015</b>	
	Tiefenkürzung		<b>Z016</b>	
	Kleiderstange	B 50,0 cm	<b>81058</b>	
		B 100,0 cm	<b>81108</b>	
	Ablageboden, ausziehbar	B 100,0 × H 5,0 × T 56,5 cm	<b>82100</b>	
	<b>Gegen Aufpreis</b>			
	Vollauszug		<b>Z089</b>	
	Breitenkürzung		<b>Z015</b>	
	Innenschubkasten, Front Holz	B 50,0 × H 16,0 cm	<b>83051</b>	
	1 Schubkasten, stapelbar	B 100,0 × H 16,0 cm	<b>83101</b>	
	Montage als Stand- oder Hängeelement für 50 cm bzw. 100 cm Korpus.	B 50,0 × H 25,6 cm	<b>84052</b>	
	Einlegeboden als Abschluss erforderlich.	B 100,0 × H 25,6 cm	<b>84102</b>	
<b>Gegen Aufpreis</b>				
	Vollauszug		<b>Z089</b>	
	Breitenkürzung		<b>Z005</b>	
<p>Eine Kombination von 2 × Innenschubkasten H 25,6 cm und 1 × H 16,0 cm ist bei Dreh-türenschränken nicht möglich. Der Oberboden der Schubkästen kollidiert mit den Türscharnieren.</p> 	Innenschubkasten, Front Glas	B 50,0 × H 16,0 cm	<b>85051</b>	
	1 Schubkasten, stapelbar	B 100,0 × H 16,0 cm	<b>85101</b>	
	Montage als Stand- oder Hängeelement für 50 cm bzw. 100 cm Korpus.	B 50,0 × H 25,6 cm	<b>86052</b>	
	Einlegeboden als Abschluss erforderlich.	B 100,0 × H 25,6 cm	<b>86102</b>	
<b>Gegen Aufpreis</b>				
	Vollauszug		<b>Z089</b>	
	Breitenkürzung		<b>Z005</b>	
	Schubkasteneinsatz, mit Kunstlederboden in dunkelbraun	kl. Aufteilung, für B 100,0 cm	<b>80101</b>	
	Montage für 100 cm Innenschubkasten. Vollauszug empfohlen	gr. Aufteilung, für B 100,0 cm	<b>80102</b>	

ZUBEHÖR FÜR KLEIDERSCHRANKSYSTEM

	<b>BESCHREIBUNG</b>		<b>ART.-NR.</b>	<b>PG E</b>	<b>PG 1</b>
	<p>Einbauschubkasten, Front Holz 4 Schubkästen, Standelement für 100 cm Korpus. Montage an Schrankseite erforderlich!</p>	<p>Mont. links, B 50,0 × H 66,0 cm</p>	<p><b>62553</b></p>		
		<p>Mont. rechts, B 50,0 × H 66,0 cm</p>	<p><b>62554</b></p>		
	<p><b>Gegen Aufpreis</b></p>	<p>Vollauszug für 4 Schubkästen</p>	<p><b>Z092</b></p>		
	<p>T-Einsatz (Montage für 100 cm-Korpus) 1 Mittelwand, 3 Einlegeböden, 1 Kleiderstange</p>	<p>B 100,0 × H 143,9 cm</p>	<p><b>61029</b></p>		
	<p><b>Gegen Aufpreis</b></p>	<p>Breitenkürzung</p>	<p><b>Z215</b></p>		
	<p>Tiefenkürzung</p>		<p><b>Z216</b></p>		
	<p>Ankleidespiegel für Türinnenseite des Drehtürenschranks Weitwinkelscharniere empfohlen Bitte Position angeben.</p>	<p>B 33,5 × H 185,0 cm</p>	<p><b>6801</b></p>		
	<p>4er-Set Winkelscharniere 165°, mit Softabstoppung für Schrank- und Kommodentüren Nachträgliche Montage möglich. Nicht möglich bei Eckelementen und Außentüren mit vorgezogenem Passepartout. Keine Innenschubkästen in der Höhe des Winkelscharniers möglich.</p>		<p><b>80004</b></p>		
	<p>Ausziehbare Kleiderstange, seitlich vom Schrankkorpus für Außenseite, ausziehbar um 20,0 cm  Hinweis: Die feste Positionierung ist durch die Kleiderstange am Schrankeinlegeboden begründet.</p>	<p>Mont. links auf H 147,0 cm (Schrank H 223,3 cm)</p>	<p><b>8180L</b></p>		
		<p>Mont. rechts auf H 147,0 cm (Schrank H 223,3 cm)</p>	<p><b>8180R</b></p>		
	<p>Ausziehbarer Kleiderhaken für Einlegeboden, ausziehbar um 3,0 cm</p>	<p>für 50er Boden</p>	<p><b>80055</b></p>		
		<p>für 100er Boden</p>	<p><b>80105</b></p>		

## ZUBEHÖR FÜR KLEIDERSCHRANKSYSTEM

	<b>BESCHREIBUNG</b>	B 100 cm	<b>ART.-NR.</b>	<b>PG 1</b>
	Kleiderlift Belastung max. 10 kg. Montage für 100 cm Korpus.		<b>81020</b>	
	Krawatten- und Gürtelhalter, ausziehbar	B 45,5 × H 11,8 × T 7,4 cm	<b>80021</b>	
	Hosenauszug (16 Stäbe) Montage für 100 cm Korpus. Empfohlene Einbauhöhe 70 cm. B 93,5 × H 3,7 × T 50,0 cm	mit Holzablage	<b>80022</b>	
		ohne Ablage (grau)	<b>80023</b>	
	LED-Schrankinnenbeleuchtung Starline Micro, inkl. Sensorsteuerung Für Montage unterm E-Boden. Farbe: Neutralweiß	für 50er Korpus B 48,0 cm (2,0 W)	<b>90501</b>	
		für 100er Korpus B 98,0 cm (4,5 W)	<b>91001</b>	
	Trafo mit Stecker Hinweis: Bitte die Gesamtwattzahl ermitteln und ausreichend LED-Trafos mitbestellen.	für max. 15 W	<b>8915</b>	
		für max. 30 W	<b>8930</b>	
		für max. 60 W	<b>8960</b>	

## WSM 4300

BETTANLAGE ohne Federholzrahmen und Matratzen, Rahmenauflage 4-fach höhenverstellbar

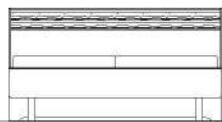
Bett mit  
Holzkopfteil

Kopfteil H 99,3 cm

Einlegethöhe vom  
Fußboden  
H 24,5 / 27,0 /  
29,0 / 31,5 cm

LIEGEFLÄCHE	STELLFLÄCHE	BETTSEITENHÖHE	ART.-NR.
160,0 × 200,0 cm	167,6 × 209,8 cm	47,0 cm	<b>1160VZ:</b>
180,0 × 200,0 cm	187,6 × 209,8 cm	47,0 cm	<b>1180VZ:</b>
200,0 × 200,0 cm	207,6 × 209,8 cm	47,0 cm	<b>1200VZ:</b>
<b>SONDERANFERTIGUNG</b>			
Sonderlänge		190,0 cm	<b>1190</b>
		210,0 cm	<b>1210</b>
Weitere Sonderanfertigungen auf Anfrage.		220,0 cm	<b>1220</b>

## ZUBEHÖR FÜR BETTEN

**BESCHREIBUNG / ABMESSUNGEN**LED-Bettunterbau-Leuchte LuckyLine,  
mit Bewegungssensor  
In Kombination mit Bettschubkasten nicht  
lieferbar.

1er-Set (0,9 W)

**90051**

2er-Set (1,8 W)

**90052**Bettschubkasten, 2er-Set  
mit seitlichen Rollschubführungen  
Belastung max. 15 kg pro BettschubkastenInnenmaß:  
B 121,3 × H 14,5 × T 58,5**1200SK**LED-Kopfteilbeleuchtung  
inkl. Trafo und 2x Schalter, je links und  
rechts im Kopfteilrahmen

für B 160 cm (8,1 W)

**160B**

für B 180 cm (9,1 W)

**180B**

für B 200 cm (10,2 W)

**200B**

## KONSOLE

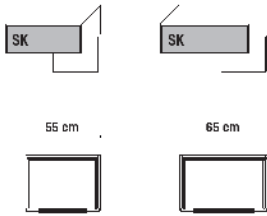

Abbildungen mit optionaler Mattglasfront

## BESCHREIBUNG

Konsole, 1 Schubkasten

links, B 55,0 × H 47,0 × T 44,2 cm (Abb.)

## ART.-NR.

1543 VZ:

rechts, B 55,0 × H 47,0 × T 44,2 cm

1544 VZ:

links, B 65,0 × H 47,0 × T 44,2 cm (Abb.)

1643 VZ:

rechts, B 65,0 × H 47,0 × T 44,2 cm

1644 VZ:

## GEGEN AUFPREIS

Mattglasakzent für Schubkasten B: 55,0 cm

55SKMG

Mattglasakzent für Schubkasten B: 65,0 cm

65SKMG

Vollauszug für 1 Schubkasten

Z089

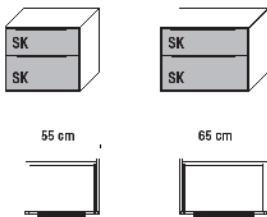

Abbildungen mit optionaler Mattglasfront

Konsole, 2 Schubkästen

B 55,0 × H 47,0 × T 44,2 cm (Abb.)

1542 VZ:

B 65,0 × H 47,0 × T 44,2 cm (Abb.)

1642 VZ:

## GEGEN AUFPREIS

Mattglasakzent für 2 Schubkästen B: 55,0 cm

255SKMG

Mattglasakzent für 2 Schubkästen B: 65,0 cm

265SKMG

Vollauszug für 2 Schubkästen

Z090

## PANEELAUFsatz

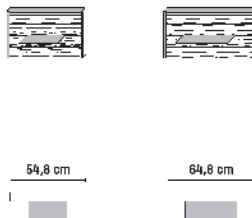

## BESCHREIBUNG

Paneelaufsatz  
mit Metallablage T 16,0 cm  
für Konsolen H 47,0 cm

links, B 55,0 × H 33,2 × T 22,1 cm (Abb.)

1573

rechts, B 55,0 × H 33,2 × T 22,1 cm

1574

2er Set, B 55,0 × H 33,2 × T 22,1 cm

1572

links, B 65,0 × H 33,2 × T 22,1 cm (Abb.)

1673

rechts, B 65,0 × H 33,2 × T 22,1 cm

1674

2er Set, B 65,0 × H 33,2 × T 22,1 cm

1672

## PANEELAUFsatz INKL. LED-BEL.

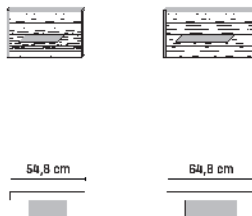
Paneelaufsatz  
mit Metallablage T 16,0 cm  
und LED-Bel. 2,5 / 3,0 W inkl. Trafo  
und Schalter, für Konsolen H 47,0 cm

links, B 55,0 × H 33,2 × T 22,1 cm (Abb.)

1573B

rechts, B 55,0 × H 33,2 × T 22,1 cm

1574B

2er Set, B 55,0 × H 33,2 × T 22,1 cm

1572B

links, B 65,0 × H 33,2 × T 22,1 cm (Abb.)

1673B





rechts, B 65,0 × H 33,2 × T 22,1 cm

1674B

2er Set, B 65,0 × H 33,2 × T 22,1 cm

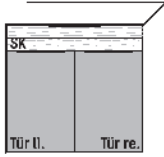
1672B

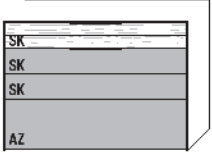
## WSM 4300

BEIMÖBEL	BESCHREIBUNG	ART.-NR.
	Kommode 1 Schubkasten, 2 Türen	B 91,9 × H 87,9 × T 45,2 cm <b>2950</b>
	<u>Gegen Aufpreis</u>	
	Vollauszug für 1 Schubkasten	<b>Z089</b>
	Kommode 1 Schubkasten, 2 Türen mit Mattglasfront	B 91,9 × H 87,9 × T 45,2 cm <b>2950MG</b>
	<u>Gegen Aufpreis</u>	
	Vollauszug für 1 Schubkasten	<b>Z089</b>
	Kommode 3 Schubkästen 1 Auszug	B 121,9 × H 87,9 × T 45,2 cm <b>2252</b>
	<u>Gegen Aufpreis</u>	
	Vollauszug für 4 Schubkästen	<b>Z092</b>
	Kommode 3 Schubkästen 1 Auszug, davon 3 × Mattglasfront	B 121,9 × H 87,9 × T 45,2 cm <b>2252MG</b>
	<u>Gegen Aufpreis</u>	
	Vollauszug für 4 Schubkästen	<b>Z092</b>
	<b>Wandbord</b>	B 145,9 × H 16,4 × T 23,9 cm (Stelltiefe: 18,6 cm) <b>8145</b>
	<u>Gegen Aufpreis</u>	
	LED-Wandbord-Beleuchtung 5,4 W	<b>814B</b>
	Trafo inkl. Schalter mit Stecker (max. 15 W)*	<b>8015</b>
	Funkdimmer anstatt Schalter*	<b>8212</b>

\* Bitte ausreichend Trafos und ggf. Funkdimmer mitbestellen. Je Trafo ist ein Funkdimmer erforderlich.

**WSM 4300**

**BEIMÖBEL**

**BESCHREIBUNG**

**ART.-NR.**

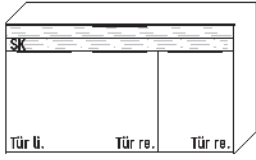

Kommode  
1 Schubkasten,  
3 Türen

B 151,9 × H 87,9 × T 45,2 cm

**2550**

Gegen Aufpreis

Vollauszug für 1 Schubkasten  
(2 Zargen)

**Z090**

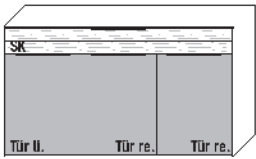

Kommode  
1 Schubkasten,  
3 Türen mit Mattglasfront

B 151,9 × H 87,9 × T 45,2 cm

**2550MG**

Gegen Aufpreis

Vollauszug für 1 Schubkasten  
(2 Zargen)

**Z090**



Kommode  
3 Schubkästen  
1 Auszug

B 151,9 × H 87,9 × T 45,2 cm

**2552**

Gegen Aufpreis

Vollauszug für 4 Schubkästen  
(je 2 Zargen)

**Z098**

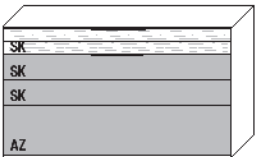

Kommode  
3 Schubkästen  
1 Auszug,  
davon 3 × Mattglasfront

B 151,9 × H 87,9 × T 45,2 cm



**2552MG**

Gegen Aufpreis

Vollauszug für 4 Schubkästen  
(je 2 Zargen)

**Z098**

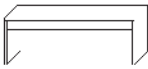
**WSM 4300**

BEIMÖBEL	BESCHREIBUNG	ART.-NR.
	<b>Sitzbank ohne Kissen</b>	B 120,0 × H 40,0 × T 35,0 cm
	<b>Sitzbank mit Bankkissen</b>	B 120,0 × H 46,0 × T 35,0 cm Polster: Kano schwarz
		

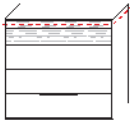
SONDERANFERTIGUNGEN	BESCHREIBUNG	ART.-NR.
	Breitenkürzungen Beimöbel	im Bereich Schubkasten
	Höhenkürzungen bei Schubkastenkommoden ist eine Kürzung nur im Schubkasten-Rastermaß möglich	Konsolen, Schubkastenkommoden, Türkommoden

Bei Maßen und Preisen sind Irrtümer vorbehalten.  
Technische Änderungen vorbehalten.