

105 flow



01.01.2026 - bis auf Widerruf

105 flow

gültig ab 01.01.2026



Kombinationsmöglichkeiten

1. Korpusausführung

| Dekor | Ausführung |
|--------------|------------|
| Weiß | 9020 |
| Graphit matt | 5820 |
| Eiche Sand* | 3820 |

2. Frontausführung

| Dekor | Ausführung |
|--------------|------------|
| Weiß | 90 |
| Graphit matt | 58 |
| Eiche Sand* | 38 |

3. Einzelmöbel-/Applikationsausführung

| Dekor | Ausführung |
|--------------|------------|
| Weiß | 90 |
| Graphit matt | 58 |
| Eiche Sand* | 38 |
| Steelbrush | 75 |
| Mittelgrau | 61 |
| Hickory* | 31 |

4. Griffauswahl

• Alle Griffe sind preisgleich • Der Bohrabstand beträgt 16 cm (Ausnahme Kleiderschränke 32 cm) • Zu jeder Ausführung kann einer der folgenden Griffe gewählt werden.

• Die Füße der Stauraumelemente werden über die Griffe definiert: Griff S1 = Kunststofffüße in Weiß. Griff L1 = Kunststofffüße in Edelstahl-Optik. Griff X1 = Kunststofffüße in Anthrazit.



Griff S1
Reling-Griff
Metall, Weiß

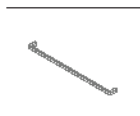

Griff L1
Reling-Griff
Metall, Edelstahl

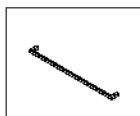

Griff X1
Reling-Griff
Metall, Anthrazit

Schreibtisch-Fußgestell

• Die Fußgestelle werden über Artikelnummern definiert.
• Alle Füße mit Niveausgleich.



Kufe
Weiß, Anthrazit
Höhe 74,0 cm

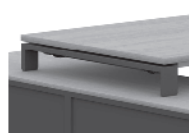

Auflage-Kufen-Fuß
Weiß, Anthrazit
Höhe 74,0 cm



T-Fuß Multi
Weiß, Anthrazit
Höhenverstellung:
68,0 - 82,0 cm



T-Fuß Multi mit elektr. Höheneinstellung
Weiß, Anthrazit
Höhenverstellung:
64,0 - 128,0 cm



Y-Fuß mit elektr. Höheneinstellung
Weiß, Anthrazit
Höhenverstellung:
70,0 - 115,0 cm
ohne Memory-Schalter

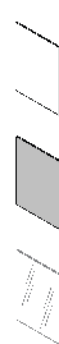

Korpus-/Frontausführung

Applikationsausführung

Spiegelfront

Bestellbeispiel

Artikel auswählen

Bei Schreibtischen: Fußgestell wird über Art.-Nr definiert

Bsp.: Art.-Nr. 416 Vitrine

1. Korpusausführung wählen

Bsp.: 5820 Graphit matt

2. Frontausführung wählen

Bsp.: 58 Graphit matt

3. Applikation wählen

Bsp.: -

4. Griff wählen

Bsp.: X1 Reling-Griff Anthrazit

Notwendige Bestellangaben:

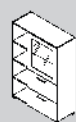

105

Programm
-Nr.

416

Art.-Nr.

5820

Korpus

58

Front

-

Applika-
tion

X1

Griff

Sonderanfertigungen

Maßänderungen der Seitenteile, Böden, Schubkästen oder Türen, etc. sind jederzeit möglich. Nähere Informationen erhalten Sie über unsere gesonderte Maßanfertigungsliste im Katalog.



Bei allen Ausführungen handelt es sich um E1-Qualitätsspanplatten mit Melaminharz-Oberfläche - kratzfest - stoßfest - feuchtigkeitsabweisend - lichtbeständig.
*Ausführungen: Kunststoffoberfläche / Holznachbildungen E-Böden = Einlegeböden, Böden = mit Korpus verleimt, nicht verstellbar, X = feste Böden.

Positionen für Kabeldurchlässe und Steckdoseneinsatz

Kabeldurchlässe Art. 736, 756 und Steckdoseneinsatz Art. 848. Die Angabe der Position ist zwingend erforderlich. Sonderpositionen erhalten Sie auf Anfrage.

Die Bohrung aller Kabeldurchlässe und Steckdoseneinsätze beträgt Ø 6,0 cm, so dass dieses Equipment untereinander austauschbar ist.

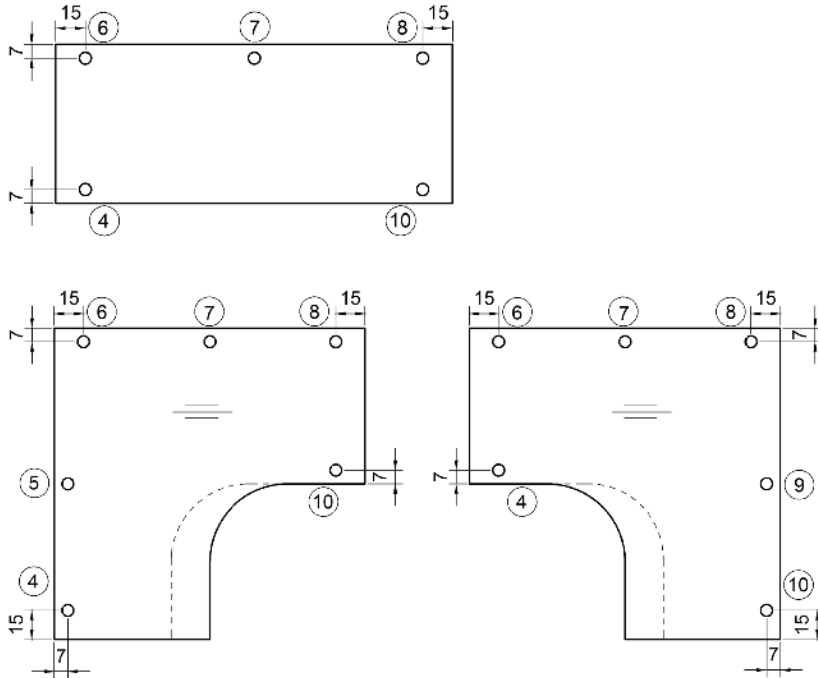

Lichtboden

Kombinationsmöglichkeiten



Stauraumtype
+ Lichtboden
+ Oberboden



Stauraumtype
+ Lichtboden
+ Aufsatzelement



Stauraumtype
+ Lichtboden
+ Metallelement

Optionale Schließfunktion bei Stauraumtypen



Alle mit dem Schlüsselsymbol gekennzeichneten Typen sind optional durch den Einbau eines Schlosses abschließbar. Diese Option ist bei der Bestellung mit der Artikelnummer 881 wählbar.

Zuordnung der Kabelkanäle

In der folgenden Tabelle sind die möglichen Kombination von Schreibtischen mit einem Kabelkanal aufgeführt. Bitte prüfen Sie bei Bestellung eines Schreibtisches mit einem Kabelkanal die Kombinations-Möglichkeiten an Hand dieser Tabelle.

| Schreibtisch-Breite | Art.-Nr. Schreibtisch | Art.-Nr. Kabelkanal (Position) | Kabelkanal-Länge |
|--------------------------------------|------------------------------|--------------------------------|------------------|
| 140 cm Rechteckplatte + Soft Edge | 005, 006, Y04, Y14, 755, 754 | 804, 814 | 105 cm |
| 160 cm Rechteckplatte + Soft Edge | 007, 008, W12, P12, 753, 752 | 805, 815 | 145 cm |
| 180 cm Rechteckplatte | W13, P13 | 805, 815 | 145 cm |
| 160/160 cm Freiformplatte | 140, 192, 644, 648 | 804 links, 805 rechts | 105/145 cm |
| 160/160 cm Freiformplatte | 191, 139, 645, 649 | 805 links, 804 rechts | 145/105 cm |

Schreibtische

Schreibtisch mit Rechteckplatte in Korpusausführung inkl. Kufen-Fußgestell

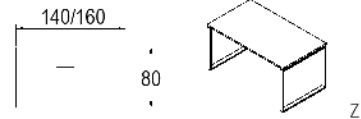

Auflage-Schreibtisch mit Rechteckplatte in Korpusausführung inkl. Kufenfuß und Auflage-Kufenfuß für Lowboard
Beachte: Schreibtisch nur in Kombination mit Lowboard und Oberboden 19 mm möglich.

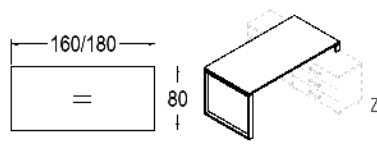

Schreibtisch mit Freiformplatte in Korpusausführung inkl. T-Fuß Multi

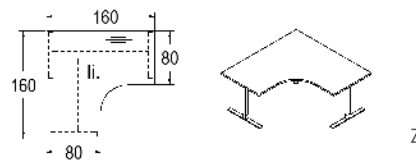

| | | | | | |
|----------------------|-----------------------------|-----------------------|-----------------------|-----------------------|----------------------------------|
| Maße in cm: | B 140,0 H 74,0 T 80,0 | 160,0 74,0 80,0 | 160,0 74,0 80,0 | 180,0 74,0 80,0 | 160,0 68,0-82,0 80,0/160,0 |
| Best.-Nr.: Weiß | 006 | 008 | W12 | W13 | 140 re 191 li |
| Best.-Nr.: Anthrazit | 005 | 007 | P12 | P13 | 192 re 139 li |
| Preis für alle Ausf. | | | | | |

Lowboards und Oberböden für Anbau an Kufen-Auflagetisch

Lowboard 3 Schubkästen

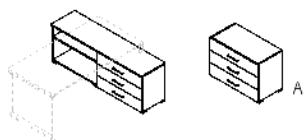

Lowboard 2 Ablagefächer (unteres Fach hat 1 Ordnerhöhe)



Oberböden für bauseitige Montage auf Lowboards, Plattendicke 19 mm, Plattenfarbe in Applikationsfarbe



| | | | | |
|----------------------|----------------------------|----------------------|---------------------|----------------------|
| Maße in cm: | B 80,0 H 56,5 T 41,9 | 80,0 56,5 40,0 | 80,0 1,9 42,1 | 160,0 1,9 42,1 |
| Best.-Nr.: | 7A4 | 7A5 | 142 | 148 |
| Preis für alle Ausf. | | | | |

Rollcontainer mit 100% Vollauszug

Rollcontainer 3 Schubkästen, Materialschale, auf dem Schubkastenrand verschiebbar, Breite einstellbar

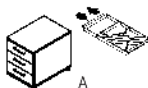
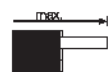

Rollcontainer offene Ablage, 2 Schubkästen



4 Containerrollen (2 gebremste u. 2 ungebremste Rollen)



| | | | | |
|----------------------|----------------------------|----------------------|---|--|
| Maße in cm: | B 42,6 H 54,3 T 60,0 | 32,6 54,3 60,0 | weiche Rollen, speziell für Parkettboden geeignet | harte Rollen, speziell für weiche Böden geeignet |
| Best.-Nr.: | 233 | 235 | 995 | 996 |
| Preis für alle Ausf. | | | | |

Produktinformation - Schreibtische mit elektrischer Höheneinstellung 



Sitzen. Stehen. Röhr-Bush105 flow bewegt.

Flexibilität für Ihre Gesundheit: Agiles Arbeiten. At Home oder im Office.

- Stufenlose Höheneinstellung: Y-Fuss (Y04, Y14) von 70,0 cm bis 115,0 cm, T-Fuß von 64 cm bis 128 cm.
- Motorgetriebene Höhenverstellung auch bei Schreibtischen mit Freiformplatten.
- Belastung pro Schreibtischeinheit: Y-Fuss (Y04, Y14) 40 kg, T-Fuß mit 2 Füßen 80 kg und mit 3 Füßen 120 kg.
- Ein stabiles Metallgestell mit Höhen-Ausgleichsschrauben in den Kufen sorgt für einen sicheren Stand.
- Metallelemente, pulverbeschichtet, wahlweise in Anthrazit oder Weiß.
- Leichte Bedienung durch Steuerungstasten unter der Schreibtischkante, unkompliziert und leicht erreichbar.
- Steuerungselement mit Memory Funktion (Ausnahme Y04, Y14)
- Angenehme Betriebstätigkeit durch einen geringen Geräuschpegel.
- Ohne störende Quertraverse - optimale Beinfreiheit, auch für Rollstuhlfahrer geeignet.
- Zwei bzw. drei synchron betriebene Motoren sind unsichtbar in die Tischbeine integriert und ermöglichen durch den Mehrfachbetrieb eine ruckfreie Höhenverstellung mit einer Geschwindigkeit von 30 mm/s bei Y-Fuß (Y04, Y14) und 40 mm/s bei T-Fuß.
- Gestelle mit elektrischer Höhenverstellung sind GS geprüft. (Ausnahme Y04, Y14).

Schreibtische mit elektrischer Höheneinstellung

Schreibtisch mit Soft Edge Rechteckplatte in Korpusausführung inkl. Y-Fuß, elektrisch höhenverstellbar

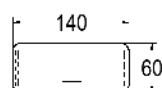

Schreibtisch mit Soft Edge Rechteckplatte in Korpusausführung inkl. T-Fuß Multi, elektrisch höhenverstellbar inkl. Memory-Schalter

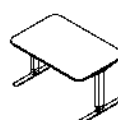
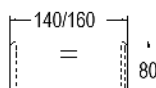

Schreibtisch mit Freiformplatte in Korpusausführung inkl. T-Fuß Multi, elektrisch höhenverstellbar inkl. Memory-Schalter

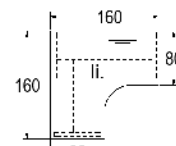

| | | | | | |
|----------------------|-------------|-----------------------------|-----------------------------|-----------------------------|---------------------------------|
| Maße in cm: | B H T | 140,0 70,0-115,0 60,0 | 140,0 64,0-128,0 80,0 | 160,0 64,0-128,0 80,0 | 160,0 64-128,0 80,0/160,0 |
| Best.-Nr.: Weiß | Y04 | 755 | 753 | 644 re 645 li | |
| Best.-Nr.: Anthrazit | Y14 | 754 | 752 | 648 re 649 li | |
| Preis für alle Ausf. | | | | | |

Schreibtisch-Zubehör

Unterbau-Schublade, in Anthrazit, abschließbar, erweiterbar, für die Montage unter Schreibtisch

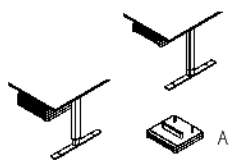

Schreibtisch-Panel Innenseite auch als Pinnwand nutzbar, Polster in Anthrazit, Befestigung in Anthrazit



Computer-Aufsatz für Schreibtische, aus Metall, in Anthrazit

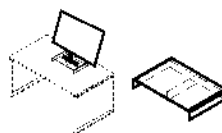

Maße in cm:

B 43,0
H 7,0-12,4
T 41,0

120,0
65,0
5,0

45,0
30,0
6,2

Best.-Nr.:

USK

A30

899

Preis für alle Ausf.

Schreibtisch-Zubehör

Metall-Kabeldurchlass für Schreibtische. Bitte Position bei Bestellung angeben! Siehe S. 3 (individuelle Position auf Anfrage)



Metall-Kabeldurchlass, lose (nicht montiert), optional bestellbar



Steckdoseneinsatz, 1x Schuko, 1 x USB 2,0, 5 V, max. 2 A, inkl. 1,6 m Zuleitung, 220 V Anschluss, für 6 cm Ø Bohrung



Kabelkette für vertikale Kabelverteilung



Maße in cm:

B Ø 6,0
H
T

Ø 6,0

L ca. 130,0

Best.-Nr.: Alusilber

736

KDM

-

934

Best.-Nr.: Anthrazit

756

KDA

848

935

Preis für alle Ausf.

Schreibtisch-Zubehör

Metall-Kabelkanal horizontal mit Zugentlastung zur Montage an der Traverse unter dem Schreibtisch. (Ausnahme: elektrisch höhenverstellbare Fußgestelle Y/T - Montage direkt unter Tischplatte) **Kombinations-Möglichkeiten s. S. 3**



Kabelwanne zum Unterschrauben, Metall, Preis für 2 Stück



Kabelhalter Kunststoffklemmen Packeinheit: 3 Stück



Maße in cm:

B 105,0 145,0
H
T

15,0
1,3
2,0

Best.-Nr.: Alusilber

804

805

890

888

Best.-Nr.: Anthrazit

814

815

892

Preis für alle Ausf.

Aktenelemente

Regal X 1 Boden fest



Aktenelement 1 Tür, 1 E-Boden

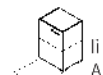

Aktenelement 2 Schubkästen 1 Auszug



Aktenelement 2 Türen, 1 E-Boden



Aktenelement 2 Schubkästen 1 Auszug



Bitte Oberboden dazu bestellen, s. S. 9

Maße in cm:

B 50,0
H 72,8
T 40,0

50,0
72,8
41,9

50,0
72,8
41,9

100,0
72,8
41,9

100,0
72,8
41,9

Best.-Nr.:

200

201 li
202 re

203

205

206

Preis für alle Ausf.

Aktenelemente

Bitte Oberboden dazu bestellen, s. S. 9

Regal
X 2 Böden fest

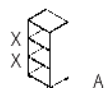

Maße in cm: B 50,0
H 108,0
T 40,0

Best.-Nr.: 300

Preis für alle Ausf.

Aktenelement
1 Tür,
2 E-Böden



50,0
108,0
41,9

301 li
302 re

Aktenelement
2 Türen,
2 E-Böden



100,0
108,0
41,9

305

Aktenelement
2 Schubkästen,
2 Türen,
1 E-Boden

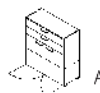

100,0
108,0
41,9

308

Aktenelemente

Bitte Oberboden dazu bestellen, s. S. 9

Regal offen,
mit Rückwand,
4 E-Böden,
X 1 Boden fest

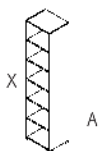

Maße in cm: B 50,0
H 213,6
T 40,0

Best.-Nr.: 600

Preis für alle Ausf.

Aktenelement
1 Tür,
4 E-Böden,
X 1 Boden fest

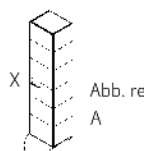

50,0
213,6
41,9

601 li
602 re

Aktenelement
2 Schubkästen,
3 E-Böden

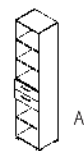

50,0
213,6
41,9

603

Aktenelement
2 Türen,
2 Schubkästen,
3 E-Böden

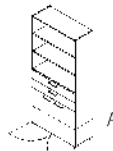

100,0
213,6
41,9

608

**Kleiderschrank
Zubehör**

Kleiderschrank mit Tür,
5 E-Böden 50 cm,
seitliches Fach hinten mit
2 E-Böden 24 cm und
1 Kleiderstange 24 cm

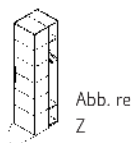

Maße in cm: B 51,3
H 213,6
T 59,3

Best.-Nr.: 031 li
030 re

Preis für alle Ausf.

Innenspiegel für Türelemente
(werkseits montiert).
Achtung: Innenspiegel füllt
nicht die gesamte Tür-
Innenfläche aus.
Bitte Maße beachten.

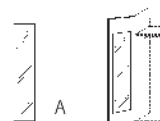

23,5
173,0
0,3

979

Metallhaken
zum Anschrauben außen
an Kleiderschränken, in
Anthrazit



2er Set

878

**Sekretär
Zubehör**

Sekretär als Aufsatz- oder Hängeelement
mit Klappe, nach unten zu öffnen, 1 offenes Fach,
Metall-Kabeldurchlass (alusalber) im unteren Boden,
max. Belastung 15 kg

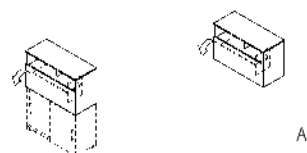

Maße in cm: B 100,0
H 61,7
T 42,1

Best.-Nr.: 401

Preis für alle Ausf.

Wertfach
Metall Weiß,
1 Schloss, für Einbau
in Sekretär 401



25,0
10,0
23,0

871

Einzel- und Solitärarmöbel

Bitte Oberboden dazu bestellen, s. S. 9

Vitrine
1 Vitrinentür mit Push-to-Open,
1 Glasboden,
2 Auszüge,
X 3 Böden fest

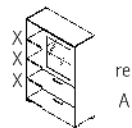

Maße in cm:

B 100,0
H 143,3
T 41,9

Best.-Nr.:

415 li
416 re

Preis für alle Ausf.

LED-Glasbodenbeleuchtung für Vitrine 415/416, Weißlicht, für 1 Boden, mit Trafo und Funkfernbedienung



1 Leuchte (Selbstmontage)
4,8 Watt, EEK E

938

Vitrine
1 Vitrinentür mit Push-to-Open, 2 Glasböden,
2 Türen mit Griff, 1 Tür mit Push-to-Open, 4 E-Böden



100,0
178,5
41,9

516

LED-Glasbodenbeleuchtung für Vitrine 516, Weißlicht, für 2 Böden, mit Trafo und Funkfernbedienung

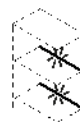

2 Leuchten (Selbstmontage)
4,8 Watt, EEK E

939

Schiebetür-Elemente

Bitte Oberboden dazu bestellen, s. S. 9

Schiebetürelement
2 E-Böden,
1 Mittelseite



Maße in cm:

B 100,0
H 72,8
T 41,9

Best.-Nr.:

240

Preis für alle Ausf.

Schiebetürelement
4 E-Böden,
1 Mittelseite

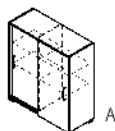

100,0
108,0
41,9

340

Schiebetürelement
4 E-Böden, 1-Fach
in Applikationsfarbe

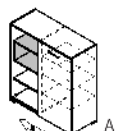

100,0
108,0
41,9

412

Aufsatz-, Medien-, Hänge-Elemente

Aufsatz- oder Hängeelement, in Applikationsfarbe, offen, mit Rückwand, max. Belastung 25 kg, 1 Ablagefach (Bei 118 und 119 hat das Fach keine Ordnerhöhe)

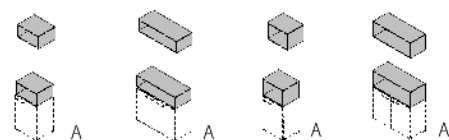

Maße in cm:

| | | | | |
|---|------|-------|------|-------|
| B | 50,0 | 100,0 | 50,0 | 100,0 |
| H | 26,5 | 26,5 | 35,2 | 35,2 |
| T | 40,0 | 40,0 | 40,0 | 40,0 |

Best.-Nr.:

118 119 112 113

Preis für alle Ausf.

Hängeelement, in Applikationsfarbe, mit Klappe, nach oben zu öffnen, mit Rückwand, max. Belastung 25 kg.

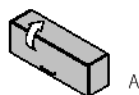

100,0
34,0
26,9

114

Aufsatz-, Medien- oder Hängeelement, in Applikationsfarbe, mit Klappe, nach unten zu öffnen, mit Rückwand, max. Belastung 25 kg.

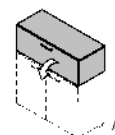

100,0
35,2
41,9

115

Aufsatz- und Hänge-Elemente

Zubehör

Aufsatz- oder Hängeelement
1 Tür,
1 E-Boden,
max. Belastung 25 kg

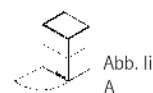

Maße in cm:

B 50,0
H 70,4
T 41,9

Best.-Nr.:



211 li
212 re



Preis für alle Ausf.

Garderoben-Haken zum Anschrauben unter Hängeelement in Anthrazit

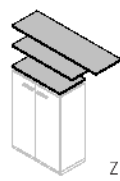
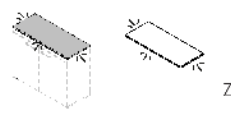

877

| | | | | | | |
|----------------------|--|-----------------------|----------------------|-----------------------|--|-----------------------|
| Metall-Elemente | Metall-Aufsatzelement in Anthrazit, mit Böden in Frontausführung, 1 Ablagefach (Bei M01 und M02 hat das Fach keine Ordnerhöhe) | | | | Metall-Hängeelement in Anthrazit, mit Böden in Frontausführung (kein zusätzlicher Oberboden möglich) | |
| |  | | | |  | |
| Maße in cm: | B 50,0 H 26,5 T 40,0 | 100,0 26,5 40,0 | 50,0 35,2 40,0 | 100,0 35,2 40,0 | 50,0 35,2 29,0 | 100,0 35,2 29,0 |
| Best.-Nr.: | M01 | M02 | M03 | M04 | M05 | M06 |
| Preis für alle Ausf. | | | | | | |

| | | | | | | | | | |
|----------------------|--|---|----------------------|--|---|----------------------|---|---|---|
| Oberböden | Oberboden für bauseitige Montage auf Stauraumtypen, Plattendicke 19 mm , in Applikationsfarbe | | | Lichtboden satiniert, 10 mm, nur als Zwischenbauelement nutzbar, Weißlicht, Eurostecker (flach) inkl. Steuerung und 15 W Steckertrafo, Kombinationsmöglichkeiten s. S. 3 | | | Schubkasteneinteilung aus Glas, für alle 50/100 cm breite Schubkastentypen mit einer Tiefe von 41,9 cm | | Optionaler Schlosseinbau bei Typen mit Schlosssymbol, Montage werkseits |
| | Lichtböden |  | | |  | | |  | |
| Zubehör | Z | | | 4,8 Watt/m, EEK E | | | bis 50 cm: 1 Trennscheibe | | bis 100 cm: 2 Trennscheiben |
| Maße in cm: | B 50,0 H 1,9 T 42,1 | 100,0 1,9 42,1 | 150,0 1,9 42,1 | 49,0 1,0 39,5 | 99,0 1,0 39,5 | 149,0 1,0 39,5 | 0,4 9,0 32,9 | 0,4 9,0 32,9 | 1 Schloss |
| Best.-Nr.: | 141 | 143 | 145 | 945 | 946 | 947 | 865 | 866 | 881 |
| Preis für alle Ausf. | | | | | | | | | |

* unverbindliche Preisempfehlung der Alliance Möbel Marketing GmbH & Co. KG

Geprüfte Sicherheit: GS

Geprüfte Sicherheit für Schreibtische und Schreibtischcontainer (Ausgeschlossen sind weiße Schreibtischplatten und Artikel 235). Genaue Informationen entnehmen Sie den entsprechenden Produktinformationen.



Made in Germany

Produktinformationen

Praktisch

Robuste Melaminharz-Oberfläche: UV-beständig und widerstandsfähig gegen Kratzer, Stöße, Hitze und Feuchtigkeit. Alle farbigen Metallteile sind in bester Qualität pulverbeschichtet.

Maximale Beinfreiheit bei Eckschreibtischen (durchgehende Trägerholme mit nur einem Eckfuß).

Langlebig

Korpusstärke 16 mm, Frontstärke 19 mm mit ABS-Kanten, Einlegeböden 22 mm, Schreibtischplattenstärke 22 mm mit ABS-Kanten, Oberböden 19 mm.

Schubkästen laufen auf mehrfach kugelgelagerten Unterflur- auszügen mit Selbsteinzugsfunktion und sind gedämpft. Alle Anbauteile haben einen Vollauszug.

Sicher

Ausschließlicher Einsatz der Qualitätsspanplatte entsprechend den Anforderungen der Emissionsklasse E1, zertifizierte ökologische Produkt-Schadstoffprüfung, Einscheiben-Sicherheitsglas (ESG), energiesparende LED-Beleuchtung mit CE-Zeichen.

Belastbarkeit der Schreibtische nach DIN (Fachbericht 147/2006-06), Schränke und Regalböden entsprechend nach DIN (Fachbericht 68874/Teil 1). Schreibtisch-Rollcontainer Artkelnr. 233 mit Zentralverriegelung, Auszugssperre und Kippsicherung.

