

Kitzalm Alpinum NB



21.03.2024 - bis auf Widerruf

Qualitätsmerkmale

Qualität, die überzeugt!

- Front furniert. Korpus wahlweise in zwei Farben. Alle Oberflächen mehrschichtig lackiert.
- Korpusausführung:
 - Lack Snow
 - Lack Carbongrau
- Front-, Nischenausführung:
 - Salzkammergut Nussbaum
- Akzentausführung:
 - Pr.1: Hirnholz natur gebürstet
 - Pr.2: Alpengranit
- Stimmungsvolles LED-Beleuchtungssystem, optional planbar
- Hochwertige Beschlagstechnik
- Metallgriffe: Carbongrau
- Kabelstaufach
- Sonderanfertigung auf Anfrage möglich
- 100% Made in Germany



Kitzalm Alpinum NB

Ausführung

Front-, Korpusflächen

- Lack Snow



- Lack Carbongrau

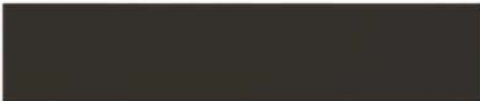

- Salzkammergut Nussbaum



Akzent

- Alpengranit (AG)



- Hirnholz (HH)



Kabelstaufach

- Kabelstaufach für optimale Unterbringung sämtlicher Anschlussleitungen. Realisiert durch ausreichend zurückspringende Rückwand im hinteren Bereich des TV-Unterteils.
- Optional: Kabeldurchlass (siehe Zubehör)



Zubehörpaket

- Beleuchtungsset
- Beleuchtungstouchsensor / Funkfernsteuerung
- Schubkastenvollauszug
- TV-Glasaufsatz
- Besteckeinsatz
- Passende Couchtische

furn plan



Alle Maßangaben sind ca. **Maße in cm**. Irrtum und Änderungen vorbehalten. Für evtl. Druckfehler übernehmen wir keine Haftung. Dieses Modell ist gesetzlich geschützt.

Kitzalm Alpinum NB

Kombinationen

Front: Nussbaum (FNB)

Bitte bei der Bestellung angeben:

Pr. 1: Akzent Hirnholz (HH) | Korpus: Snow
Pr. 2: Akzent Alpengranit (AG) | Korpus: Carbondgrau

Bestellhinweis (Beispiel)
Akzentschlüssel HH oder AG
FNB-4427L-

Oberflächenhinweis
= Flächen in Lack Snow oder Carbondgrau
= Hirnholzfläche (HH) wahlweise auch in Alpengranit (AG) erhältlich

Kombination K001

spiegelseitig zur Abbildung: K901

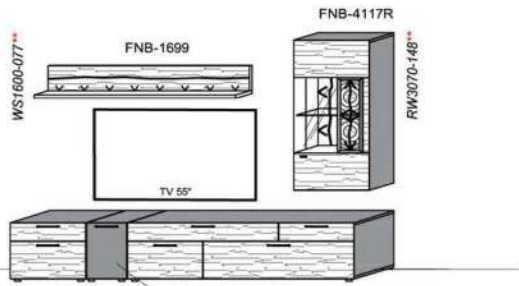

FNB-1398 FSN/FCG-1778L FNB-1888
2x 9996

Bei Auswahl Akzent AG Wechsel zu Type FAG-1779L/R Front Alpengranit

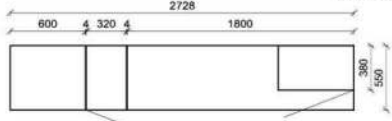

B: 272,8
H: 202
T: 55
Watt: 22,5

Stck	Bezeichnung	Bestellnr.	Pr.1 (HH)	Pr.2 (AG)
1x	TV-Unterteil (Front Lack SN/CG) F...-1778L oder wahlweise			
1x	TV-Unterteil (Front Alpengranit) FAG-1779L			
1x	TV-Unterteil	FNB-1398		
1x	TV-Unterteil	FNB-1888		
2x	Distanzblende	9996	à	
1x	Hängeelement	FNB-4117R-		
1x	Wandboard	FNB-1699		
		K001-FNB-__	Σ	

Empfohlenes zusätzliches Beleuchtungspaket:

1x	Rückwandbel.	14,8 W	RW3070-148	
1x	Wandboardbel.	7,7 W	WS1600-077	
1x	Trafo-Set		TRA30	

Kombination K002

spiegelseitig zur Abbildung: K902

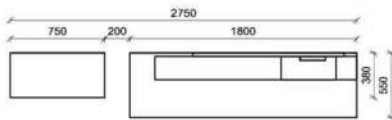
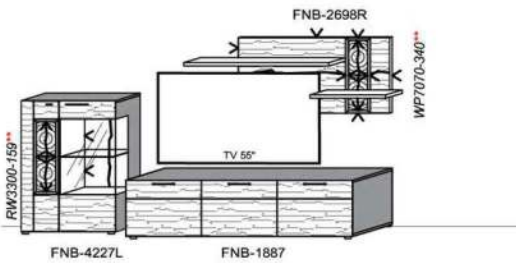

B: 275
H: 162
T: 55
Watt: 49,9

Stck	Bezeichnung	Bestellnr.	Pr.1 (HH)	Pr.2 (AG)
1x	Standelement	FNB-4227L-__		
1x	TV-Unterteil	FNB-1887		
1x	Wandpaneel	FNB-2698R-__		
		K002-FNB-__	Σ	

Empfohlenes zusätzliches Beleuchtungspaket:

1x	Rückwandbel.	15,9 W	RW3300-159	
1x	Wandpaneelbel.	34 W	WP7070-340	
1x	Trafo-Set		TRA60	

Kombination K003

spiegelseitig zur Abbildung: K903

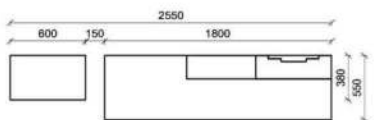
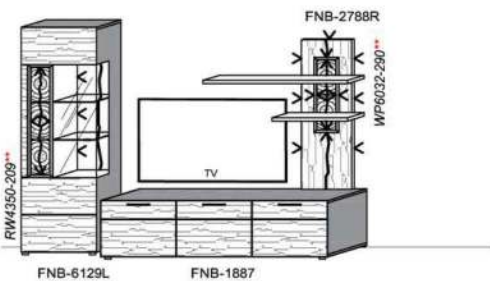

B: 255
H: 194
T: 55
Watt: 49,9

Stck	Bezeichnung	Bestellnr.	Pr.1 (HH)	Pr.2 (AG)
1x	Standelement	FNB-6129L-__		
1x	TV-Unterteil	FNB-1887		
1x	Wandpaneel	FNB-2788R-__		
		K003-FNB-__ VZ:		

Empfohlenes zusätzliches Beleuchtungspaket:

1x	Rückwandbel.	20,9 W	RW4350-209	
1x	Wandpaneelbel.	29,0 W	WP6032-290	
1x	Trafo-Set		TRA60	

Kitzalm Alpinum NB

Kombinationen

Front: Nussbaum (FNB)

Bitte bei der Bestellung angeben:

Pr. 1: Akzent Hirnholz (HH) | Korpus: Snow
Pr. 2: Akzent Alpengranit (AG) | Korpus: Carbonsgrau

Bestellhinweis (Beispiel)
Akzentschlüssel **HH** oder **AG**
FNB-4427L-__

Oberflächenhinweis
= Flächen in Lack Snow oder Carbonsgrau
= Hirnholzfläche (HH) wahlweise auch in Alpengranit (AG) erhältlich

Kombination K004

spiegelseitig zur Abbildung: K904

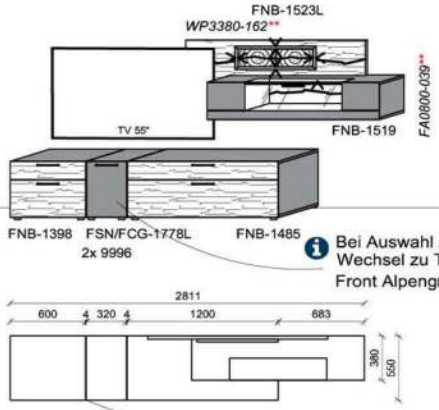

Stck	Bezeichnung	Bestellnr.	Pr.1 (HH)	Pr.2 (AG)
1x	TV-Unterteil (Front Lack SN/CG) F..-1778L oder wahlweise			
1x	TV-Unterteil (Front Alpengranit) FAG-1779L			
1x	TV-Unterteil	FNB-1398		
1x	TV-Unterteil	FNB-1485		
2x	Distanzblende	9996	à	
1x	Hängeelement	FNB-1519		
1x	Wandpaneel	FNB-1523L-__		
	K004-FNB-__	Σ		

Empfohlenes zusätzliches Beleuchtungspaket:

1x	Fachbel.	3,9 W	FA0800-039	
1x	Wandpaneelbel.	16,2 W	WP3380-162	
1x	Trafo-Set		TRA30	

Kombination K005

spiegelseitig zur Abbildung: K905

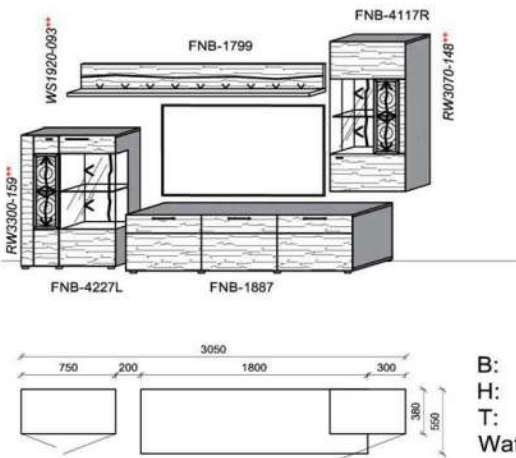

Stck	Bezeichnung	Bestellnr.	Pr.1 (HH)	Pr.2 (AG)
1x	Standelement	FNB-4227L-__		
1x	TV-Unterteil	FNB-1887		
1x	Hängeelement	FNB-4117R-__		
1x	Wandboard	FNB-1799		
	K005-FNB-__	VZ:		

Empfohlenes zusätzliches Beleuchtungspaket:

1x	Rückwandbel.	15,9 W	RW3300-159	
1x	Rückwandbel.	14,8 W	RW3070-148	
1x	Wandboardbel.	9,3 W	WS1920-093	
1x	Trafo-Set		TRA60	

Kombination K006

spiegelseitig zur Abbildung: K906

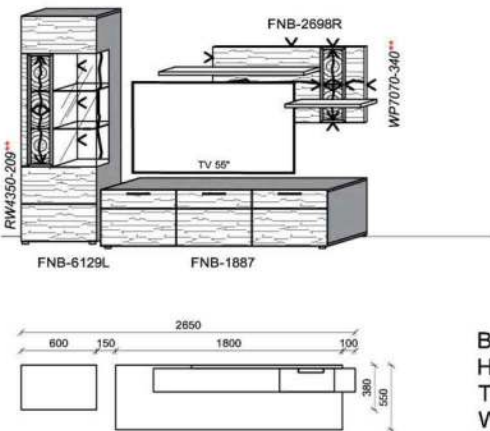

Stck	Bezeichnung	Bestellnr.	Pr.1 (HH)	Pr.2 (AG)
1x	Standelement	FNB-6129L-__		
1x	TV-Unterteil	FNB-1887		
1x	Wandpaneel	FNB-2698R-__		
	K006-FNB-__	VZ:		

Empfohlenes zusätzliches Beleuchtungspaket:

1x	Rückwandbel.	20,9 W	RW4350-209	
1x	Wandpaneelbel.	34,0 W	WP7070-340	
1x	Trafo-Set		TRA60	

Kitzalm Alpinum NB

Kombinationen

Front: Nussbaum (FNB)

Bitte bei der Bestellung angeben:

Pr. 1: Akzent Hirnholz (HH) | Korpus: Snow
Pr. 2: Akzent Alpengranit (AG) | Korpus: Carbondgrau

Bestellhinweis (Beispiel)
Akzentschlüssel HH oder AG
FNB-4427L-

Oberflächenhinweis
= Flächen in Lack Snow oder Carbondgrau
= Hirnholzfläche (HH) wahlweise auch in Alpengranit (AG) erhältlich

Kombination K007

spiegelseitig zur Abbildung: K907

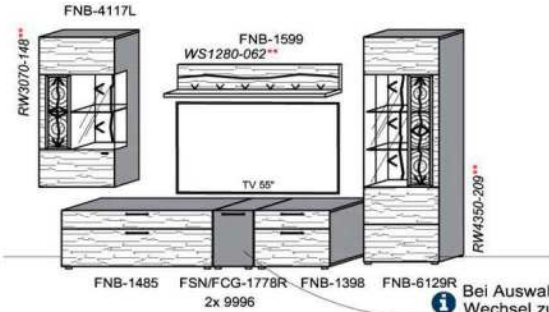

Stck	Bezeichnung	Bestellnr.	Pr.1 (HH)	Pr.2 (AG)
1x	TV-Unterteil (Front Lack SN/CG) F..-1778R oder wahlweise			
1x	TV-Unterteil (Front Alpengranit) FAG-1779R			
1x	TV-Unterteil	FNB-1485		
1x	TV-Unterteil	FNB-1398		
2x	Distanzblende	9996	à	
1x	Hängeelement	FNB-4117L-__		
1x	Standelement	FNB-6129R-__		
1x	Wandboard	FNB-1599		
		K007-FNB-__	Σ	

Bei Auswahl Akzent AG
Wechsel zu Type FAG-1779L/R
Front Alpengranit

K007-FNB-__ Σ

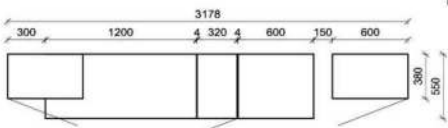

B: 317,8
H: 194
T: 55
Watt: 41,9

Empfohlenes zusätzliches Beleuchtungspaket:

1x	Rückwandbel.	14,8 W	RW3070-148	
1x	Rückwandbel.	20,9 W	RW4350-209	
1x	Wandboardbel.	6,2 W	WS1280-062	
1x	Trafo-Set		TRA60	

Kombination K008

spiegelseitig zur Abbildung: K908

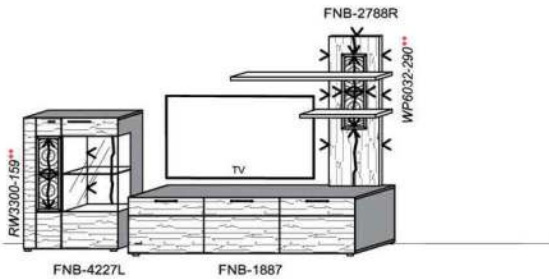

Stck	Bezeichnung	Bestellnr.	Pr.1 (HH)	Pr.2 (AG)
1x	Standelement	FNB-4227L-__		
1x	TV-Unterteil	FNB-1887		
1x	Wandpaneel	FNB-2788R-__		
		K008-FNB-__	Σ	

Empfohlenes zusätzliches Beleuchtungspaket:

1x	Rückwandbel.	15,9 W	RW3300-159	
1x	Wandpaneelbel.	29,0 W	WP6032-290	
1x	Trafo-Set		TRA60	

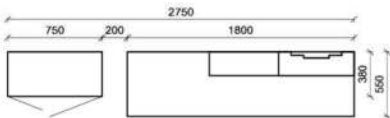

B: 275
H: 177,8
T: 55
Watt: 44,9

Kombination K009

spiegelseitig zur Abbildung: K909

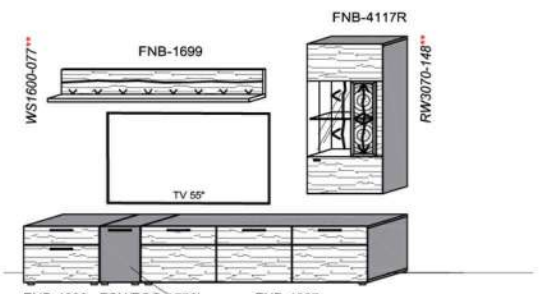

Stck	Bezeichnung	Bestellnr.	Pr.1 (HH)	Pr.2 (AG)
1x	TV-Unterteil (Front Lack SN/CG) F..-1778L oder wahlweise			
1x	TV-Unterteil (Front Alpengranit) FAG-1779L			
1x	TV-Unterteil	FNB-1398		
1x	TV-Unterteil	FNB-1887		
2x	Distanzblende	9996	à	
1x	Hängeelement	FNB-4117R-__		
1x	Wandboard	FNB-1699		
		K009-FNB-__VZ:		

Bei Auswahl Akzent AG
Wechsel zu Type FAG-1779L/R
Front Alpengranit

K009-FNB-__VZ:

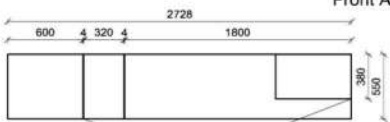

B: 272,8
H: 202
T: 55
Watt: 22,5

Empfohlenes zusätzliches Beleuchtungspaket:

1x	Rückwandbel.	14,8 W	RW3070-148	
1x	Wandboardbel.	7,7 W	WS1600-077	
1x	Trafo-Set		TRA30	

Kitzalm Alpinum NB

Kombinationen

Front: Nussbaum (FNB)

Bitte bei der Bestellung angeben:

Pr. 1: Akzent Hirnholz (HH) | Korpus: Snow
Pr. 2: Akzent Alpengranit (AG) | Korpus: Carbondrau

Bestellhinweis (Beispiel)
Akzentschlüssel **HH** oder **AG**
FNB-4427L-

Oberflächenhinweis
= Flächen in Lack Snow oder Carbondrau
= Hirnholzfläche (HH) wahlweise auch in Alpengranit (AG) erhältlich

Kombination K010

spiegelseitig zur Abbildung: K910

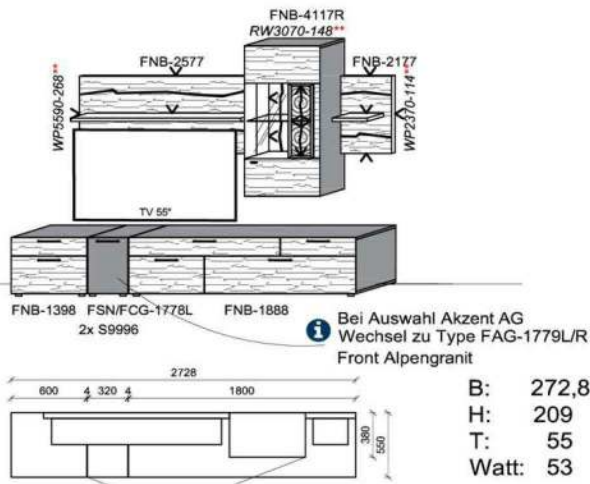

Stck	Bezeichnung	Bestellnr.	Pr.1 (HH)	Pr.2 (AG)
1x	TV-Unterteil (Front Lack SN/CG)F...-1778L			
1x	TV-Unterteil (Front Alpengranit) FAG-1779L			
1x	TV-Unterteil	FNB-1398		
1x	TV-Unterteil	FNB-1888		
2x	Distanzblende	9996	à	
1x	Hängeelement	FNB-4117R-__		
1x	Wandpaneel	FNB-2577		
1x	Wandpaneel	FNB-2177		
		K010-FNB-__	Σ	

Empfohlenes zusätzliches Beleuchtungspaket:

1x	Rückwandbel.	14,8 W	RW3070-148	
1x	Wandboardbel.	26,8 W	WP5590-268	
1x	Wandboardbel.	11,4 W	WP2370-114	
1x	Trafo-Set		TRA60	

Kombination K011

spiegelseitig zur Abbildung: K911

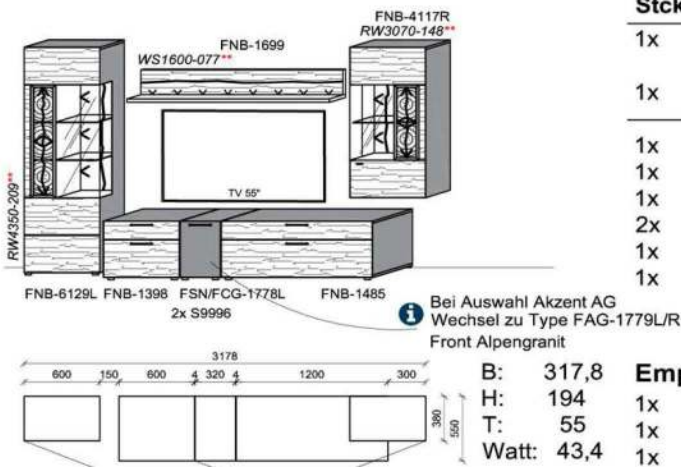

Stck	Bezeichnung	Bestellnr.	Pr.1 (HH)	Pr.2 (AG)
1x	TV-Unterteil (Front Lack SN/CG)F...-1778L			
1x	TV-Unterteil (Front Alpengranit) FAG-1779L			
1x	Standelement	FNB-6129L-__		
1x	TV-Unterteil	FNB-1398		
1x	TV-Unterteil	FNB-1485		
2x	Distanzblende	9996	à	
1x	Hängeelement	FNB-4117R-__		
1x	Wandboard	FNB-1699		
		K011-FNB-__	Σ	

Empfohlenes zusätzliches Beleuchtungspaket:

1x	Rückwandbel.	14,8 W	RW3070-148	
1x	Rückwandbel.	20,9 W	RW4350-209	
1x	Wandboardbel.	7,7 W	WS1600-077	
1x	Trafo-Set		TRA60	

Kombination K012

spiegelseitig zur Abbildung: K912

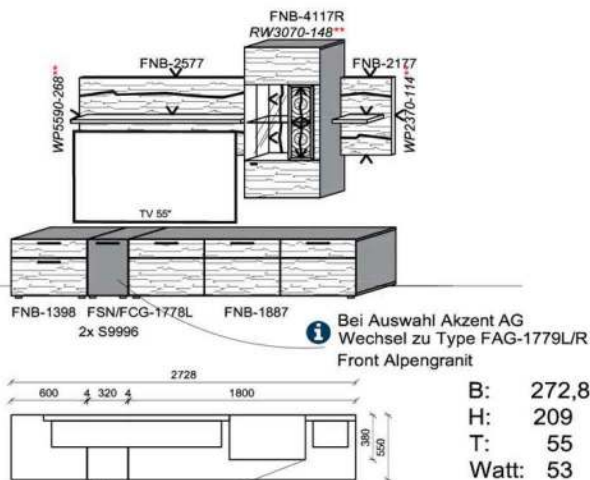

Stck	Bezeichnung	Bestellnr.	Pr.1 (HH)	Pr.2 (AG)
1x	TV-Unterteil (Front Lack SN/CG)F...-1778L			
1x	TV-Unterteil (Front Alpengranit) FAG-1779L			
1x	TV-Unterteil	FNB-1398		
1x	TV-Unterteil	FNB-1887		
2x	Distanzblende	9996	à	
1x	Hängeelement	FNB-4117R-__		
1x	Wandpaneel	FNB-2577		
1x	Wandpaneel	FNB-2177		
		K012-FNB-__	Σ	

Empfohlenes zusätzliches Beleuchtungspaket:

1x	Rückwandbel.	14,8 W	RW3070-148	
1x	Wandboardbel.	26,8 W	WP5590-268	
1x	Wandboardbel.	11,4 W	WP2370-114	
1x	Trafo-Set		TRA60	

Kitzalm Alpinum NB

Front: Nussbaum (FNB)

Wandboarde, Paneele TV-Unterteile

Bitte bei der Bestellung angeben:

Pr. 1: Akzent Hirnholz (HH) | Korpus: Snow
Pr. 2: Akzent Alpengranit (AG) | Korpus: Carbongrau

Bestellhinweis (Beispiel)
Akzentschlüssel HH oder AG
FNB-4427L-__

Oberflächenhinweis
= Flächen in Lack Snow oder Carbongrau
= Hirnholzfläche (HH) wahlweise auch in Alpengranit (AG) erhältlich

Steckboden

Stelltiefe 23 B: 128
Belastbar bis max. 10 kg T: 22
H: ~3



Best.Nr.: FNB-045
Pr.:

Steckboden

Stelltiefe 23 B: 160
Belastbar bis max. 10 kg T: 22
H: ~3



Best.Nr.: FNB-055
Pr.:

Steckboden

Stelltiefe 23 B: 192
Belastbar bis max. 10 kg T: 22
H: ~3



Best.Nr.: FNB-060
Pr.:

Wandpaneel

1 Akzenteinsatz B: 115
T: 20
H: 128

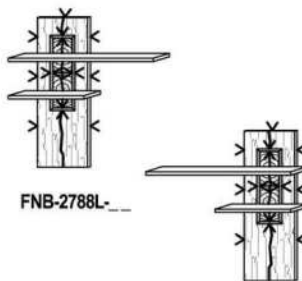

FNB-2788L-__

Best.Nr.: FNB-2788R-__
Pr.1:
Pr.2:
Wandpan.bel.: WP6032-290 29 W
= Summe 29 W

Wandboard

Stelltiefe 19 B: 128
Belastbar bis max. 10 kg T: 22
H: 24



Best.Nr.: FNB-1599
Pr.:
Wandb.bel.: WS1280-062 6,2 W
= Summe 6,2 W

Wandboard

Stelltiefe 19 B: 160
Belastbar bis max. 10 kg T: 22
H: 24



Best.Nr.: FNB-1699
Pr.:
Wandb.bel.: WS1600-077 7,7 W
= Summe 7,7 W

Wandboard

Stelltiefe 19 B: 192
Belastbar bis max. 10 kg T: 22
H: 24



Best.Nr.: FNB-1799
Pr.:
Wandb.bel.: WS1920-093 9,3 W
= Summe 9,3 W

Wandpaneel

1 Wandpaneel B: 40
T: 27
H: 65,6



Best.Nr.: FNB-2177
Pr.:
Wandpan.bel.: WP2370-114 11,4 W
= Summe 11,4 W

Wandpaneel

1 Wandpaneel B: 147
T: 27
H: 65,6

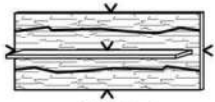

Best.Nr.: FNB-2577
Pr.:
Wandpan.bel.: WP5590-268 26,8 W
= Summe 26,8 W

Wandpaneel

1 Akzenteinsatz B: 160
T: 23
H: 64,4

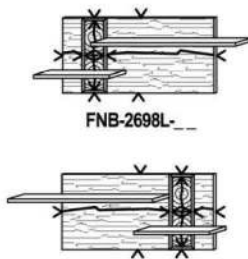

Best.Nr.: FNB-2698R-__
Pr.1:
Pr.2:
Wandpan.bel.: WP7070-340 34 W
= Summe 34 W

Wandpaneel

1 Akzenteinsatz B: 137
T: ~5,2
H: 50

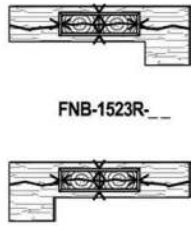

Best.Nr.: FNB-1523L-__
Pr.1:
Pr.2:
Wandpan.bel.: WP3380-162 16,2 W
= Summe 16,2 W

Distanzblende

TV-Unterteil Distanzblende B: 0,4

i Bitte stets eine Blende zwischen den einzelnen Anbau-TV-Unterteiltypen einplanen!

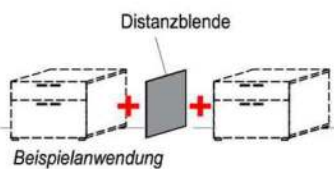

Distanzblende

Beispielanwendung



Best.Nr.: 9996
Pr.:

TV-Unterteil

1 Tür B: 32
T: 55
H: 50

i Wahlweise als Solist oder Anbaukorpus planbar! Bitte stets eine Blende (9996) zwischen den einzelnen Anbau-TV-Unterteiltypen einplanen!



Front: Snow
Best.Nr.: FSN-1778L FSN-1778R
Pr.:
Front: Carbongrau
Best.Nr.: FCG-1778L FCG-1778R
Pr.:
Front: Alpengranit
Best.Nr.: FAG-1779L FAG-1779R
Pr.2:

TV-Unterteil

2 Schübe B: 60
T: 55
H: 50

i Wahlweise als Solist oder Anbaukorpus planbar! Bitte stets eine Blende (9996) zwischen den einzelnen Anbau-TV-Unterteiltypen einplanen!



Best.Nr.: FNB-1398
Pr.:

TV-Unterteil

2 Schübe B:120
T: 55
H: 50

i Wahlweise als Solist oder Anbaukorpus planbar! Bitte stets eine Blende (9996) zwischen den einzelnen Anbau-TV-Unterteiltypen einplanen!



Best.Nr.: FNB-1485
Pr.:

Beleuchtung ohne Trafo. Bitte wählen Sie den passenden Trafo unter Beachtung der Wattleistung in der Zubehörliste aus!
Optional stehen Ihnen weitere Ausstattungsmöglichkeiten in der Zubehörliste zur Verfügung!

Kitzalm Alpinum NB

Front: Nussbaum (FNB)

Stand-, Hängeelemente TV-Unterteile, Side-, Highboards

Bitte bei der Bestellung angeben:

Pr. 1: Akzent Hirnholz (HH) | Korpus: Snow
Pr. 2: Akzent Alpengranit (AG) | Korpus: Carbondgrau

Bestellhinweis (Beispiel)
Akzentschlüssel HH oder AG
FNB-4427L-__

Oberflächenhinweis
= Flächen in Lack Snow oder Carbondgrau
= Hirnholzfläche (HH) wahlweise auch in Alpengranit (AG) erhältlich

TV-Unterteil

4 Schübe B: 180
 T: 55
 H: 50

i Wahlweise als Solist oder Anbaukorpus planbar! Bitte stets eine Blende (9996) zwischen den einzelnen Anbau-TV-Unterteiltypen einplanen!



Best.Nr.: FNB-1888
Pr.: _____

TV-Unterteil

3 Türen B: 180
 T: 55
 H: 50

i Wahlweise als Solist oder Anbaukorpus planbar! Bitte stets eine Blende (9996) zwischen den einzelnen Anbau-TV-Unterteiltypen einplanen!



Best.Nr.: FNB-1887
Pr.: _____

Standelement

2 Türen B: 75
 T: 38
 H: 114

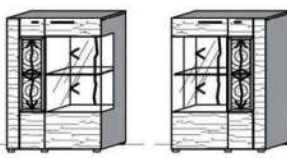

Best.Nr.: FNB-4227L-__ FNB-4227R-__
Pr. 1:
Pr. 2:
Rückwandbel: RW3300-159 15,9 W
= Summe 15,9 W

Standelement

1 Tür B: 60
 T: 38
 H: 194

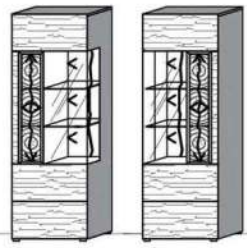

Best.Nr.: FNB-6129L-__ FNB-6129R-__
Pr. 1:
Pr. 2:
Rückwandbel: RW4350-209 20,9 W
= Summe 20,9 W

Standelement

2 Türen B: 90
 T: 38
 H: 194

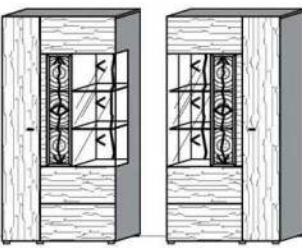

Best.Nr.: FNB-6229L-__ FNB-6229R-__
Pr. 1:
Pr. 2:
Rückwandbel: RW4350-209 20,9 W
= Summe 20,9 W

Hängeelement

1 Tür B: 60
 T: 38
 H: 128

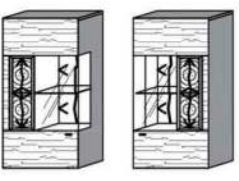

Best.Nr.: FNB-4117L-__ FNB-4117R-__
Pr. 1:
Pr. 2:
Rückwandbel: RW3070-148 14,8 W
= Summe 14,8 W

Hängeelement

1 Klappe B: 137
 T: 38
 H: 32

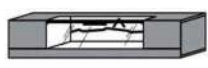

Best.Nr.: FNB-1519
Pr. 1:
Pr. 2:
Fachbel: FA0800-039 3,9 W
= Summe 3,9 W

Sideboard

4 Türen B: 150
 T: 38
 H: 82

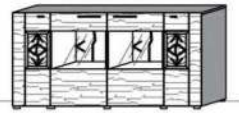

Best.Nr.: FNB-3749-__
Pr. 1:
Pr. 2:
Rückwandbel: RW4040-194 19,4 W
= Summe 19,4 W

Sideboard

4 Türen
1 Schub B: 150
 T: 38
 H: 82



Best.Nr.: FNB-3741-__
Pr. 1:
Pr. 2:
Rückwandbel: RW2100-101 10,1 W
= Summe 10,1 W

Sideboard

4 Türen B: 150
 T: 38
 H: 82



Best.Nr.: FNB-3740-__
Pr. 1:
Pr. 2:
Rückwandbel: RW2100-101 10,1 W
= Summe 10,1 W

Highboard

4 Türen B: 150
 T: 38
 H: 114

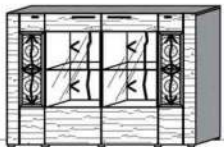

Best.Nr.: FNB-3747-__
Pr. 1:
Pr. 2:
Rückwandbel: RW6600-317 31,7 W
= Summe 31,7 W

Highboard

4 Türen B: 150
 T: 38
 H: 114



Best.Nr.: FNB-3748-__
Pr. 1:
Pr. 2:
Rückwandbel: RW3380-162 16,2 W
= Summe 16,2 W

Beleuchtung ohne Trafo. Bitte wählen Sie den passenden Trafo unter Beachtung der Wattleistung in der Zubehörliste aus!
Optional stehen Ihnen weitere Ausstattungsmöglichkeiten in der Zubehörliste zur Verfügung!

Kitzalm Alpinum NB

Beleuchtung

Front: Nussbaum (FNB)

Bitte bei der Bestellung angeben:

Pr. 1: Akzent Hirnholz (HH) | Korpus: Snow
Pr. 2: Akzent Alpengranit (AG) | Korpus: Carbongrau

Bestellhinweis (Beispiel)
Akzentschlüssel HH oder AG
FNB-4427L-

Oberflächenhinweis

■ = Flächen in Lack Snow oder Carbongrau
■ = Hirnholzfläche (HH) wahlweise auch in Alpengranit (AG) erhältlich

Technische Dokumentation Beleuchtungsartikel

Hinweis:
Beleuchtung ohne Trafo!
Bitte wählen Sie den passenden Trafo unter Beachtung der benötigten Gesamtwattleistung aus! (Siehe nächste Seite)

Bestellnr.	Watt	Pr	Nutzlichtstrom [lm]	Farbtemperatur [K]	Produkt enthält die Lichtquelle der Energieeffizienzklasse	Bauart	EU-Identnr.
Wandboardbel.							
WS1280-062	6,2	■	1x768	3200-3500	E	fest	769243
WS1600-077	7,7	■	1x960	3200-3500	E	fest	769243
WS1920-093	9,3	■	1x1152	3200-3500	E	fest	769243
Wandpaneelbel.							
WP2370-114	11,4	■	1x1401 1x115	3200-3500	E	fest	769243
WP3380-162	16,2	■	1x2112	3200-3500	E	fest	769243
WP5590-268	26,8	■	1x2304 1x1401	3200-3500	E	fest	769243
WP6032-290	29,0	■	1x2688 1x1036	3200-3500	E	fest	769243
WP7070-340	34,0	■	1x3206 1x1036	3200-3500	E	fest	769243
Rückwand-, Frontbel.							
RW2100-101	10,1	■	2x633	3200-3500	E	fest	769243
RW3070-148	14,8	■	2x576 1x1036	3200-3500	E	fest	769243
RW3300-159	15,9	■	2x576 1x1036	3200-3500	E	fest	769243
RW3380-162	16,2	■	2x1036	3200-3500	E	fest	769243
RW4040-194	19,4	■	2x633 4x326	3200-3500	E	fest	769243
RW4350-209	20,9	■	1x1401 2x710	3200-3500	E	fest	769243
RW6600-317	31,7	■	2x 1036 4x480	3200-3500	E	fest	769243
Fachbel.							
FA0800-039	3,9	■	1x480	3200-3500	E	fest	769243

Hinweis:

Die EU-Identnr. kann über folgenden Link aufgerufen werden und ist am Ende durch die entsprechende EU-Identnr. zu ergänzen.
[https://eprel.ec.europa.eu/screen/product/lightsources/...](https://eprel.ec.europa.eu/screen/product/lightsources/)

Kitzalm Alpinum NB

Zubehör

Front: Nussbaum (FNB)

Bitte bei der Bestellung angeben:

Pr. 1: Akzent Hirnholz (HH) | Korpus: Snow
Pr. 2: Akzent Alpengranit (AG) | Korpus: Carbondgrau

Bestellhinweis (Beispiel)
Akzentschlüssel HH oder AG
FNB-4427L-

Oberflächenhinweis
= Flächen in Lack Snow oder Carbondgrau
= Hirnholzfläche (HH) wahlweise auch in Alpengranit (AG) erhältlich

Trafo-Set 15 Watt

1x Fußschalter
1x Trafo 15 Watt
1x 6-fach Verteiler

Best.Nr.: **TRA15**
Pr.:

Trafo-Set 30 Watt

1x Fußschalter
1x Trafo 30 Watt
1x 6-fach Verteiler

Best.Nr.: **TRA30**
Pr.:

Trafo-Set 60 Watt

1x Fußschalter
1x Trafo 60 Watt
2x 6-fach Verteiler

Best.Nr.: **TRA60**
Pr.:

Mehrfachstecker-Set

1x 6-fach Verteiler für weitere Beleuchtungen
1x 2m Verlängerung

Best.Nr.: **MFV06**
Pr.:

Touchsensor-Set (Lichtschaltung)

Verdeckter Lichtschalter für komfortables Schalten durch Berühren der Korpusoberfläche!

1x Touchsensor
1x 6-fach Verteiler

Best.Nr.: **TSS01**
Pr.:

Fernsteuerungs-Set (Lichtschaltung)

1x Fernsteuerung (4 Kanal)
1x Steuereinheit für max 1 Trafo

Warnhinweis:
Belastbar bis max. 60 Watt!

Best.Nr.: **FS4**
Pr.:

Kabeldurchführung

1x Kabeldurchführung für Holzböden
Durchlassbohrung auf Abdeckplatte hinten mittig!

B: 20,7cm | T: 4,5cm

Bestellhinweis
Bitte TV-Unterteil Type angeben!

Best.Nr.: **KD2004**
Pr.:

Schubkasten Vollauszug

1x Schub Vollauszug für uneingeschränkte Zugriffsmöglichkeit

Bestellhinweis
Bitte betreffende Type und Schub angeben!

Best.Nr.: **SKV01**
Pr.:

TV Glasaufsatz

Glas wahlweise in Schiefergrau oder Terra getönt.

B: 65 cm
T: 40 cm
H: 12 cm

Glasfarbe Schiefergrau **Glasfarbe Terra getönt**

Best.Nr.: **0199** **0188**
Pr.:

Besteckeinsatz

1x Besteckeinsatz für Sideboardschubkasten

Wahlweise in zwei Größen:

B: 40,9 cm T: 30,9 cm H: 5,0 cm	B: 30,9 cm T: 30,9 cm H: 5,0 cm
---------------------------------------	---------------------------------------

Best.Nr.: **BE409** **BE309**
Pr.:

Kitzalm Alpinum NB

Front: Nussbaum (FNB)

Zubehör, Tische

Bitte bei der Bestellung angeben:

Pr. 1: Akzent Hirnholz (HH) | Korpus: Snow
Pr. 2: Akzent Alpengranit (AG) | Korpus: Carbondrau

Bestellhinweis (Beispiel)
Akzentschlüssel HH oder AG
FNB-4427L-__

Oberflächenhinweis
= Flächen in Lack Snow oder Carbondrau
= Hirnholzfläche (HH) wahlweise auch in Alpengranit (AG) erhältlich

IR- Repeater (Funkübertragungs-Set)

Der Infrarot-Repeater ermöglicht Ihnen bei geschlossener Möbelklappe die dahinter stehenden Geräte anzusteuern.

Funktion:
Das Infrarot-Signal Ihrer Fernbedienung wird vom Empfänger aufgenommen und über den Sender in das jeweilige Möbelfach an Ihre Geräte weitergeleitet.

Anwendung:
Signalweiterleitung für Fernseher, HiFi-Anlagen, Spielekonsolen, DVD- & Blu-Ray-Player!

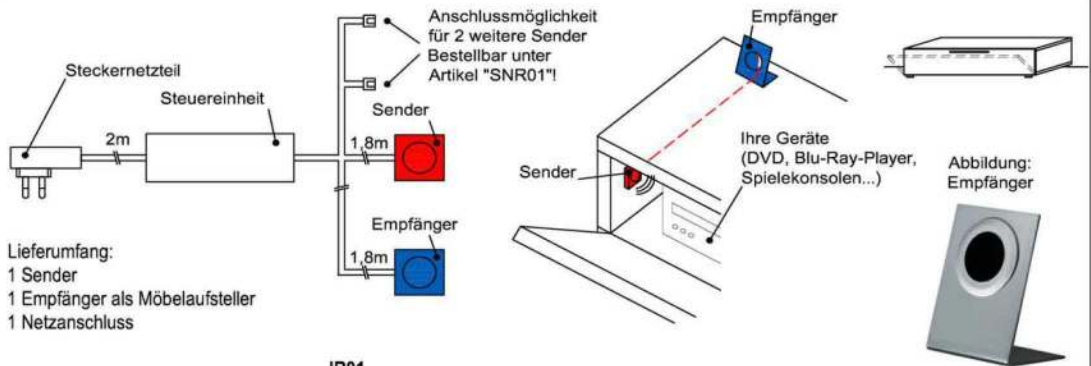

Lieferumfang:
1 Sender
1 Empfänger als Möbelaufsteller
1 Netzanschluss

Best.Nr.:

IR01

Pr.:

IR- Repeater Zusatzsender

1 Sender

Zusatzsender für die Signalübertragung in weiteren Multimediafächern!

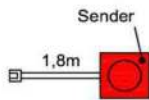

Best.Nr.:

SNR01

Pr.:

Schubkasten Einteilungsset

1 paar Glasteiler für 3 Fächer

Hinweis:
Glasteiler in der Schubkastenbreite variabel einbaubar

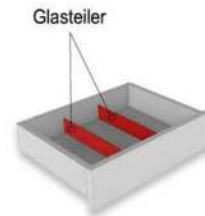

Bestellhinweis
Bitte betreffende Type und Schub angeben!

Best.Nr.:

SE02

Pr.:

Couchtische

- Holztischplatte
- Fuss wahlweise mit Hirnholzeinlage oder Alpengranit

B: 120
T: 80
H: 70
48

B: 80
T: 80
H: 48

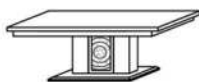

Best.Nr.: FNB-CT120-__

FNB-CT080-__

Pr.1:
Pr.2:

Esszimmertisch

- Holztischplatte FEST
- Fuss wahlweise mit Hirnholzeinlage oder Alpengranit

B: 200
T: 95
H: 76

B: 180
T: 95
H: 76

B: 160
T: 95
H: 76

B: 200 - 280
T: 95
H: 76

B: 180 - 260
T: 95
H: 76

B: 160 - 240
T: 95
H: 76

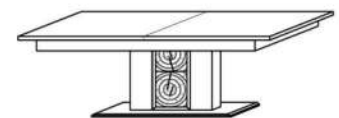
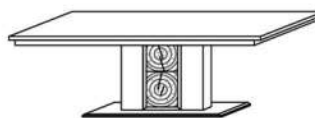

Best.Nr.: FNB-TF200-__ FNB-TF180-__ FNB-TF160-__

FNB-TA2028-__ FNB-TA1826-__ FNB-TA1624-__

Pr.1:
Pr.2: