

Harmony 2023

Wohn- und Esszimmersystem



3D

PLANUNG
PLANNING



fumplan

Harmony

Ausführungen

Bei Farbmix aus PG1 und PG2 wird der Preis aus PG2 berechnet

Front: PG1: Kernbuche¹, Kristallbuche¹, Lack Weiß, Lack Crema, Lack Cashmere, Lack Platingrau, Lack Taupe, Lack Terra
PG2: Eiche Sand¹, Nussbaum Nova¹, Eiche Graphit¹, Asteiche¹, Asteiche Bourbon¹, Lack Seidengrau, Lack Macchiata, Lack Olivgrau, Lack Brillantgrau, Lack Grau, Lack Espresso, Lack Ziegelrot, Lack Dark Red, Lack Oxidrot, Lack Rosewood, Lack Marill, Lack Piniengrün, Lack Agave, Lack Ocean, Lack Atlantikblau, Lack Schiefergrau, Lack Graphit, Lack Schwarz

Korpus / Korpuschülle: PG1: Kernbuche², Kristallbuche², Lack Weiß, Lack Crema, Lack Cashmere, Lack Platingrau, Lack Taupe, Lack Terra
PG2: Eiche Sand², Nussbaum Nova², Eiche Graphit², Asteiche², Asteiche Bourbon², Lack Seidengrau, Lack Macchiata, Lack Olivgrau, Lack Brillantgrau, Lack Grau, Lack Espresso, Lack Ziegelrot, Lack Dark Red, Lack Oxidrot, Lack Rosewood, Lack Marill, Lack Piniengrün, Lack Agave, Lack Ocean, Lack Atlantikblau, Lack Schiefergrau, Lack Graphit, Lack Schwarz

¹furniert/²Innenausführung Dekor

Furnierverlauf der Fronten:

- Fronten bis einschließlich 1,25 Raster sind waagrecht furniert
- Türen ab 1,5 Raster sind senkrecht furniert
- Türen in Verbindung mit stapelbaren Nischen sind unabhängig von der Rasterhöhe immer senkrecht furniert

Hochglanz

- Alle Lackausführungen sind in Hochglanz möglich.
- Hochglanz Front (Front der Korpuselemente)
- Hochglanz Korpuschülle (Korpuschülle der Korpuselemente)
- Hochglanz Korpuschülle + Front (Korpuschülle + Front der Korpuselemente)
- Abschlussleisten der Wandspiegel (Aufpreis siehe Typenliste Seite 118, Tabelle H)
- Rückwand des Wandbordes (Aufpreis siehe Typenliste Seite 118, Tabelle G)

Korpuschülle

- bestehend aus Außenseiten, Abdeckblatt und Sockel/Unterboden
- bei dem geplanten Element (bestehend aus 1,2,3 oder mehr Grundelementen) sind die Außenseiten ohne Mehrpreis enthalten und mit 3,2 cm zu berücksichtigen



Abdeckblätter

- Stärke 1,6 cm mit gerader Kante

Standardmäßig haben das Abdeckblatt und die Außenseiten die gleiche Farbausführung!

Vitrinen

- Holzrahmentüren mit Klarglasfüllung
- Vitrinenrückwände standardmäßig in Korpusfarbe lackiert oder bis einschließlich 1,25 Raster waagrecht / ab 1,5 Raster senkrecht furniert.
- Vitrinenrückwände in abweichender Ausführung (PG1 oder PG2) lackiert oder furniert gegen Aufpreis möglich (siehe Typenliste Seite 111)
- Vitrineneinlegeböden im Standard aus Klarglas, im Tausch auch Holzböden möglich (standardmäßig in Korpusausführung, abweichende Ausführung bitte angeben.)
- Bei Vitrinen mit Holzböden ist die Verstellbarkeit nicht mehr gegeben

Griffe

Push to open:

- Sollten keine weiteren Informationen vorliegen, wird der Auftrag in Push to open gefertigt.

Griff:

- Anthrazit R9 (Standard)
- Chrom glänzend W4 (auf Wunsch)
- Edelstahlfarbig W6 (auf Wunsch)
- Schwarz matt W7 (auf Wunsch)
- Weiß matt W8 (auf Wunsch)
- Bei Korpuselementen in Verbindung mit stapelbaren Nischenelementen wird das obere Element immer mit Push to open geliefert.



Kufen

- Kufen in Anthrazit, Chrom glänzend, Edelstahlfarbig, Schwarz matt und Weiß matt auf Wunsch erhältlich (Artikel siehe Typenliste Seite 106/ Berechnung je Ausführung des Unterbodens in PG1/PG2)
- in Hochglanz nicht möglich
- Kufen lassen sich bei allen Standelementen bis einschließlich 5 Raster (gegen Aufpreis) optional einsetzen
Ausnahme: 6 Raster Korpuselemente/Kleiderschränke, Wangenelemente
- Verstellbarkeit der FüÙe: 0-15 mm
- bei Einsatz der Kufen wird die Sockelleiste gegen einen durchgehenden Unterboden getauscht



Rahmengestell

- Rahmengestell in Anthrazit, Chrom glänzend, Edelstahlfarbig, Schwarz matt und Weiß matt auf Wunsch erhältlich (Artikel siehe Typenliste Seite 106/ Berechnung je Ausführung des Unterbodens in PG1/PG2)
- Rahmengestell lässt sich bei allen Standelementen 1 bis 3 Raster / Breite 45,0/60,0/75,0/90,0/120,0 cm (gegen Aufpreis) optional einsetzen
- Verstellbarkeit der FüÙe: 0-15 mm
- bei Einsatz des Rahmengestells wird die Sockelleiste gegen einen durchgehenden Unterboden getauscht



Korpussystem

- Korpuselemente als Anbausystem
- FSS - Furn Sound System (siehe Prospekt „Zubehör und Pflege“)
- durchgehende Abdeckblätter und gerade Sockelleisten bis 270,0 cm
- komplett zerlegbare Korpuselemente
- Höhenversteller in Korpuselementen 0-25 mm
- gedämpfter Frontenanschlag, alle Schubkästen/Auszüge mit Softeinzug
- alle Schubkästen/Auszüge inkl. Vollauszug
- alle Schubkästen/Auszüge/Klappen Breite 105,0 cm bis 150,0 cm mit mit zwei Griffen je Front
- alle Schubkästen/Auszüge Breite 105,0 cm bis 135,0 cm mit herausnehmbarem Trennsteg
- Scharniere auf Linearplatten mit integrierter Höhenverstellung
- Einlegeboden im Korpus 5-fach verstellbar

Beleuchtung

- verschiedene LED-Beleuchtungen siehe Typenliste Seiten 9 / 95 / 96 / 114 / 115
- Notwendige Vorschaltgeräte und Fußschalter im Beleuchtungspreis enthalten
- Alle Leuchten werden mit einem Leuchtmittel der **Energieklasse E-F** (neue Verordnung/ehemals Klasse A - A+++) geliefert
- Funkfernbedienung gegen Aufpreis
- Touchdimmer-/Schalter gegen Aufpreis

Belastbarkeit

- Holzeinlegeboden/Zwischenbauboden - pro Boden 12 kg
- Glaseinlegeboden - pro Boden 12 kg
- Stahleinlegeboden - pro Boden 25 kg
- Schubkasten - pro Schub 15 kg
- Hängeelement - pro Element 30 kg
- Wandbord - 0,75 kg je 10 cm
- TV-Halterung - 30 kg
- Kornfort Tablarauszug - 25 kg

Planen leicht gemacht

Vorzugskombinationen (VZ) - gilt nur für Wohnwände

- Beinhalten einen **Preisvorteil** gegenüber der Addition der Einzelelemente.
- Sind immer **preisgleich** gespiegelt lieferbar. Die Bestellnummer bitte mit „G“ ergänzen.
- Ein **Weiterbau** ist beidseitig möglich.
- Ein **Zwischenbau** von Elementen ist möglich.
- Nur ein** Element kann gegen ein anderes Element getauscht werden:
 - Mehrpreis bitte hinzuaddieren
 - Minderpreis leider nicht möglich

Vorschlagskombinationen - gilt nur für Wohnwände

- Entsprechen preislich der Addition der Einzelelemente.
- Sind immer **preisgleich** gespiegelt lieferbar. Die Bestellnummer bitte mit „G“ ergänzen.
- Ein **Weiterbau** ist beidseitig möglich.
- Ein **Zwischenbau** von Elementen ist möglich.
- Eine **beliebige Anzahl** von Elementen kann gegeneinander getauscht werden:
 - Mehrpreis bitte hinzuaddieren
 - Minderpreis bitte in Abzug bringen

Abdeckblatt mit Kabeldurchlass

Nischenelemente

- Bei Abdeckblättern mit standardmäßig eingebautem Kabeldurchlass ist dieser mittig positioniert. Sollten Sie keinen Kabeldurchlass wünschen, bitten wir Sie uns dies unter Angabe der Artikelnummer „92396 - Ohne vormontierten Kabeldurchlass“ mitzuteilen.
- bestehend aus Rückwand und Umrandung steht 1,6 cm gegenüber der Front/Korpuschülle vor
- Korpuschülle 1,6 cm im Elementpreis enthalten
- Rückwände sind standardmäßig in Korpusfarbe lackiert oder bis einschließlich 1,25 Raster waagrecht / ab 1,5 Raster senkrecht furniert
- Rückwände in abweichender Ausführung (PG1 oder PG2) lackiert oder furniert ohne Aufpreis möglich
- in den Tiefen 37,4 / 41,5 / 51,1 cm verfügbar
- bei Tiefe 51,1 cm ist die Rückwand standardmäßig vorgezogen (Nutztiefe wie Nischenelement T 41,5 cm)
- Korpus-/Hängeelemente in Verbindung mit einem Nischenelement, die standardmäßig einen Kabeldurchlass im Abdeckblatt haben (Gerätenischen) behalten die volle Nutztiefe T 51,1 cm
- bei Nischenelementen T 51,1 cm in Verbindung mit Hängeelementen T 49,5 cm wird immer der Artikel 94392 oder 94292 (siehe Typenliste Seite 108) benötigt
- nicht möglich:
 - in Verbindung mit raumhoher Planung
 - als Individualanfertigungen (Breiten-/Höhen-/Tiefenkürzung)
 - als Wangenelement
 - in Hochglanz
- mögliches Zubehör:
 - Nischen mit Böden können nicht verändert werden, sollte ein Boden versetzt, hinzugefügt oder entfernt werden, muss das Nischenelement ohne Böden als Grundelement genutzt werden
 - Zwischenbauböden (nicht verstellbar) ab einer Nischenhöhe von 1 Raster siehe Typenliste Seite 107
 - standardmäßig Positionsbohrung im Raster
 - abweichende Wunschposition möglich, bitte genaue Maße angeben
 - alternativ durchgehende Lochreihe pro Nische gegen Aufpreis möglich siehe Seite 119
 - versetzte Rückwand für Nischenelemente ohne Böden auf volle Nischentiefe 51,1 cm Aufpreis Artikel 94392 siehe Typenliste Seite 108
 - zusätzlicher Kabeldurchlass im Abdeckblatt inkl. versetzter Rückwand auf volle Nischentiefe 51,1 cm für Korpus-/Hängeelemente 0,5 bis 2,5 Raster Aufpreis Artikel 94292 siehe Typenliste Seite 108
 - Beleuchtung:
 - LED-Strahler (nur im Deckelboden) siehe Typenliste Seite 114
 - LED-Nischenbodenbeleuchtung siehe Typenliste Seite 114
 - LED-Hängeelement-/Nischenbeleuchtung (unteres Abdeckblatt oder in Nischen bis 1 Raster) siehe Typenliste Seite 115

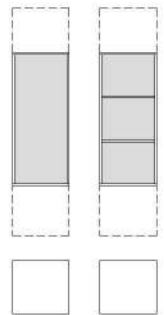

Planungshinweis Nischenelemente

- **stapelbare Nischenelemente in Verbindung mit Korpus-/Hängeelementen**
- Basis-/Aufsatzelement kann jedes Korpusselement zwischen 0,5 und 5 Raster oder jedes Hängeelement zwischen 0,5 und 4,5 Raster sein
- Basiselement Höhe -1,6 cm (Abdeckblatt entfällt)
- Aufsatzelement Bestellnummer mit A ergänzen Höhe -4,5 cm (Sockel entfällt)
- Basiselement / Nischenelement und Aufsatzelement müssen die gleiche Breite und die gleiche Tiefe haben
- maximale Gesamthöhe bei gestapelten Korpusselemente 6 Raster
- maximale Gesamthöhe bei gestapelten Hängeelementen:
 - ohne Schubkästen/Auszügen 5 Raster
 - mit Schubkästen/Auszügen 1,5 Raster
- ab einer Breite von 105,0 cm dürfen keine Elemente auf die Nische aufgesetzt werden
- das obere Element wird immer mit Push to open ausgestattet
- Kufen bis 5 Raster / Sockelgleiter bis 6 Raster möglich (Aufpreis siehe Typenliste Seite 106)

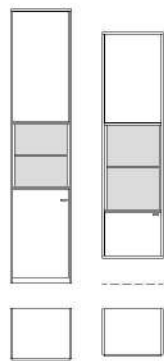

Bitte beachten

- Bei frei gehängten Wandborden oder Wandhängeelementen ist bei Ausstattung mit Beleuchtungen vorher unbedingt die Stromzufuhr zu klären.
- Bei nahezu allen Vorschlägen, freien Planungen und Korpusselementen ab 2 Raster ist eine Wandbefestigung erforderlich. Bitte prüfen Sie die Wandbeschaffenheit und nutzen Sie geeignetes Dübelmaterial.

Inhaltsverzeichnis	Seite
Vorschläge	4 - 15
Vorschläge mit Rahmengestell	16 - 17
Vorschläge mit Kufen	18 - 27
Vorschläge mit Sockelgleitern	28 - 35

Planbar mit CAD-Planungs-Software furnplan.



Bei frei geplanten Zusammenstellungen ist eine Stellskizze erforderlich!

Produktveränderungen und Qualitätsverbesserungen im Sinne des technischen Fortschrittes oder zum Erhalt der Lieferfähigkeit (Form/Farbe/Funktion/usw.), bzw. die Korrektur von irrümlichen Angaben behalten wir uns ausdrücklich vor!



- Geprüfte Qualität
- Garantierte Sicherheit
- Gesundes Wohnen



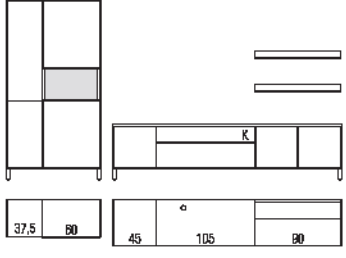

...erkennen Sie an diesem Zeichen

Beschreibung + Maße	Artikel	PG 1	PG 2	Beschreibung + Maße	Artikel	PG 1	PG 2
 <p>V 47018 bestehend aus: 31160, 86393, 94272, 77390, 77436, 77397, 94281, 2x 77643</p> <p>mögliches Zubehör: 1er Set LED-Strahler 2x Wandbordbeleuchtung B90 á TV-Halterung mit Wandbefesti- gungsplatte und Holzblende Repeater Funkfernbedienung</p> <p>B: 355,7 cm H: 190,9 cm T: 49,6 cm</p>	<p>47018</p>	<p>(VZ)</p>	<p>(VZ)</p>				

Vorschläge

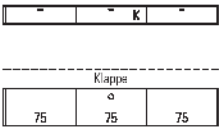
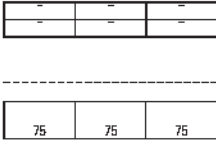
Alle Vorschläge preisgleich auch gespiegelt erhältlich, Vorschlagsnummer mit Anhang "G" angeben

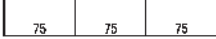
Elemente standardmäßig mit Push to open.

Beschreibung + Maße			Artikel	PG 1	PG 2	Beschreibung + Maße			Artikel	PG 1	PG 2
0,5 Raster						1 Raster					
Tiefe: 39,9 cm						Tiefe: 39,9 cm					
Breite: 183,2 cm (60/60/60)			47179			Breite: 183,2 cm (60/60/60)			47182		
Breite: 228,2 cm (75/75/75) (Abb.)			47180			Breite: 228,2 cm (75/75/75) (Abb.)			47183		
Breite: 273,2 cm (90/90/90)			47181			Breite: 273,2 cm (90/90/90)			47184		
											
Hängesideboard						Hängesideboard					
2 Schubkästen, 1 Klappe						6 Schubkästen					
mögliches Zubehör (siehe TL):						mögliches Zubehör (siehe TL):					
Schubkasteneinteilung			Seite 112			Schubkasteneinteilung			Seite 112		
H: 20,8 cm						H: 38,4 cm					
1 Raster						1 Raster					
Tiefe: 41,5 cm						Tiefe: 39,9 cm					
Breite: 183,2 cm (60/60/60)			47194			Breite: 183,2 cm (60/60/60)			47188		
Breite: 198,2 cm (60/75/60) (Abb.)			47195			Breite: 228,2 cm (75/75/75) (Abb.)			47189		
Breite: 213,2 cm (60/90/60)			47196			Breite: 273,2 cm (90/90/90)			47190		
											
Hängesideboard						Hängesideboard					
5 Schubkästen, 1 Nische 0,5R						3 Auszüge					
mögliches Zubehör (siehe TL):						mögliches Zubehör (siehe TL):					
LED-Hängeelem.-/Nischenbel.			Seite 115			Innenschubkasten			Seite 109		
Schubkasteneinteilung			Seite 112								
Funkfernbedienung			Seite 114								
H: 38,4 cm						H: 38,4 cm					
1,25 Raster						1,25 Raster					
Tiefe: 39,9 cm						Tiefe: 39,9 cm					
Breite: 243,2 cm (60/60/60/60)			47200			Breite: 213,2 cm (105/105) (Abb.)			47206		
Breite: 258,2 cm (60/60/75/60) (Abb.)			47201			Breite: 243,2 cm (120/120)			47207		
Breite: 273,2 cm (60/60/90/60)			47202			Breite: 273,2 cm (135/135)			47208		
											
Tiefe: 49,5 cm						Tiefe: 49,5 cm					
Breite: 243,2 cm (60/60/60/60)			47203			Breite: 213,2 cm (105/105)			47209		
Breite: 258,2 cm (60/60/75/60)			47204			Breite: 243,2 cm (120/120)			47210		
Breite: 273,2 cm (60/60/90/60)			47205			Breite: 273,2 cm (135/135)			47211		
Hängesideboard						Hängesideboard					
3 Holztüren, 1 Auszug 0,625R, 1 Geräteklappe 0,625R						4 Auszüge 0,66R					
mögliches Zubehör (siehe TL):						mögliches Zubehör (siehe TL):					
CD/DVD-Einteilung			Seite 109			Schubkasteneinteilung			Seite 112		
H: 47,2 cm						H: 47,2 cm					

Vorschläge

Alle Vorschläge preisgleich auch gespiegelt erhältlich, Vorschlagsnummer mit Anhang "G" angeben

Kufen/Sockelgleiter siehe Seite 106.

Elemente standardmäßig mit Push to open.



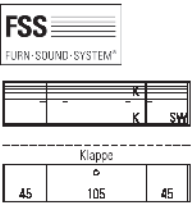
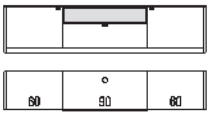
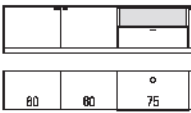
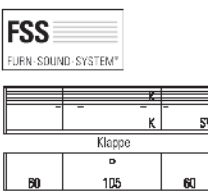
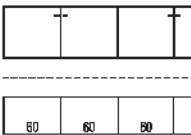





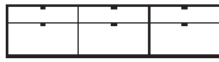

FSS - Weitere Informationen siehe Prospekt „Zubehör und Pflege“.

Beschreibung + Maße		Artikel	PG 1	PG 2	Beschreibung + Maße		Artikel	PG 1	PG 2	
1,25 Raster 	Tiefe: 41,5 cm Breite: 213,2 cm (105/105) (Abb.)	47212			1,25 Raster 	Tiefe: 39,9 cm Breite: 198,2 cm (45/105/45) (Abb.)	47218			
	Breite: 243,2 cm (120/120) 47213 Breite: 273,2 cm (135/135) 47214					Tiefe: 51,1 cm Breite: 213,2 cm (105/105) 47215 Breite: 243,2 cm (120/120) 47216 Breite: 273,2 cm (135/135) 47217				
Hängesideboard 2 Auszüge 0,75R, 1 Nische 0,5R, 1 Schubkasten	mögliches Zubehör (siehe TL): LED-Hängeelem.-/Nischenbel. Seite 115 CD/DVD-Einteilung Seite 109 Schubkasteneinteilung Seite 112 Funkfernbedienung Seite 114				Hängesideboard (FSS) 1 Holztür inkl. Akustikblende, 1 Holztür inkl. Akustikblende und akustikwirksamer Innenausstattung, 1 Klappe 0,75R, 1 Soundbarfach mit Akustikblende inkl. Push to open und akustikwirksamer Innenausstattung	mögliches Zubehör (siehe TL): TV-Halterung mit Wandbefestigungsplatte und Holzblende Repeater (1 Empfänger / 2 Sender) Hochglanz Holzblende	91195			92134 91877
H: 47,2 cm					H: 47,2 cm					
1,25 Raster 	Tiefe: 41,5 cm Breite: 183,2 cm (60/60/60) 47230 Breite: 198,2 cm (60/75/60) 47231 Breite: 213,2 cm (60/90/60) (Abb.) 47232 Breite: 228,2 cm (60/105/60) 47233 Breite: 243,2 cm (60/120/60) 47234				1,25 Raster 	Tiefe: 41,5 cm Breite: 243,2 cm (60/60/60/60) 47224 Breite: 258,2 cm (60/60/75/60) (Abb.) 47225 Breite: 273,2 cm (60/60/90/60) 47226				
	Tiefe: 51,1 cm Breite: 183,2 cm (60/60/60) 47235 Breite: 198,2 cm (60/75/60) 47236 Breite: 213,2 cm (60/90/60) 47237 Breite: 228,2 cm (60/105/60) 47238 Breite: 243,2 cm (60/120/60) 47239					Tiefe: 51,1 cm Breite: 243,2 cm (60/60/60/60) 47227 Breite: 258,2 cm (60/60/75/60) 47228 Breite: 273,2 cm (60/60/90/60) 47229				
Sideboard 2 Holztüren, 1 Auszug 0,75R, 1 Nische 0,5R	mögliches Zubehör (siehe TL): LED-Hängeelem.-/Nischenbel. Seite 115 CD/DVD-Einteilung Seite 109 Funkfernbedienung Seite 114				Sideboard 3 Holztüren, 1 Auszug 0,625R, 1 Nische 0,625R	mögliches Zubehör (siehe TL): LED-Hängeelem.-/Nischenbel. Seite 115 CD/DVD-Einteilung Seite 109 Funkfernbedienung Seite 114				
H: 50,1 cm					H: 50,1 cm					
1,25 Raster 	Tiefe: 39,9 cm Breite: 228,2 cm (60/105/60) (Abb.) 47240 Breite: 243,2 cm (60/120/60) 47241 Breite: 258,2 cm (60/135/60) 47242				1,5 Raster 	Tiefe: 39,9 cm Breite: 243,2 cm (60/60/60/60) (Abb.) 47246				
	Tiefe: 49,5 cm Breite: 228,2 cm (60/105/60) 47243 Breite: 243,2 cm (60/120/60) 47244 Breite: 258,2 cm (60/135/60) 47245					Tiefe: 49,5 cm Breite: 243,2 cm (60/60/60/60) 47247				
Sideboard (FSS) 1 Holztür inkl. Akustikblende, 1 Holztür inkl. Akustikblende und akustikwirksamer Innenausstattung, 1 Klappe 0,75R, 1 Soundbarfach mit Akustikblende inkl. Push to open und akustikwirksamer Innenausstattung	mögliches Zubehör (siehe TL): Repeater (1 Empfänger / 2 Sender) 92134				Hängesideboard 4 Holztüren, 4 Einlegeböden					
H: 50,1 cm					H: 56,0 cm					

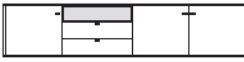
Vorschläge

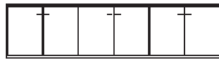
Alle Vorschläge preisgleich auch gespiegelt erhältlich, Vorschlagsnummer mit Anhang "G" angeben

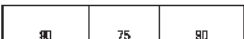
Kufen/Sockelgleiter siehe Seite 106.
Elemente standardmäßig mit Push to open.

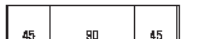
Beschreibung + Maße		Artikel	PG 1	PG 2	Beschreibung + Maße		Artikel	PG 1	PG 2
1,5 Raster  	Tiefe: 39,9 cm Breite: 243,2 cm (60/60/60/60) Breite: 258,2 cm (60/60/75/60) (Abb.) Breite: 273,2 cm (60/60/90/60)	47248 47249 47250			1,5 Raster  	Tiefe: 39,9 cm Breite: 183,2 cm (60/60/60) Breite: 228,2 cm (75/75/75) (Abb.) Breite: 273,2 cm (90/90/90)	47254 47255 47256		
	Tiefe: 49,5 cm Breite: 243,2 cm (60/60/60/60) Breite: 258,2 cm (60/60/75/60) Breite: 273,2 cm (60/60/90/60)	47251 47252 47253				Tiefe: 49,5 cm Breite: 183,2 cm (60/60/60) Breite: 228,2 cm (75/75/75) Breite: 273,2 cm (90/90/90)	47257 47258 47259		
Hängesideboard 3 Holztüren, 3 Einlegeböden, 3 Schubkästen	mögliches Zubehör (siehe TL): Schubkasteneinteilung	Seite 112			Hängesideboard 3 Auszüge 1R, 3 Schubkästen	mögliches Zubehör (siehe TL): Innenschubkasten CD/DVD-Einteilung Schubkasteneinteilung	Seite 109 Seite 109 Seite 112		
H: 56,0 cm					H: 56,0 cm				
1,5 Raster  	Tiefe: 41,5 cm Breite: 243,2 cm (60/60/60/60) Breite: 258,2 cm (60/75/60/60) (Abb.) Breite: 273,2 cm (60/90/60/60)	47260 47261 47262			1,5 Raster  	Tiefe: 39,9 cm Breite: 228,2 cm (75/75/75) (Abb.) Breite: 273,2 cm (90/90/90)	47266 47267		
	Tiefe: 51,1 cm Breite: 243,2 cm (60/60/60/60) Breite: 258,2 cm (60/75/60/60) Breite: 273,2 cm (60/90/60/60)	47263 47264 47265				Tiefe: 49,5 cm Breite: 228,2 cm (75/75/75) Breite: 273,2 cm (90/90/90)	47268 47269		
Hängesideboard 3 Holztüren, 3 Einlegeböden, 2 Schubkästen, 1 Nische 0,5R	mögliches Zubehör (siehe TL): LED-Hängeelem.-/Nischenbel. Schubkasteneinteilung Funkfernbedienung	Seite 115 Seite 112 Seite 114			Hängesideboard 6 Holztüren, 3 Einlegeböden				
H: 56,0 cm					H: 56,0 cm				
1,5 Raster  	Tiefe: 39,9 cm Breite: 258,2 cm (90/75/90) (Abb.) Breite: 273,2 cm (90/90/90)	47270 47271			1,5 Raster  	Tiefe: 39,9 cm Breite: 138,2 cm (45/45/45) Breite: 153,2 cm (45/60/45) Breite: 168,2 cm (45/75/45) Breite: 183,2 cm (45/90/45) (Abb.) Breite: 198,2 cm (45/105/45) Breite: 213,2 cm (45/120/45) Breite: 228,2 cm (45/135/45)	47274 47275 47276 47277 47278 47279 47280		
	Tiefe: 49,5 cm Breite: 258,2 cm (90/75/90) Breite: 273,2 cm (90/90/90)	47272 47273				Tiefe: 49,5 cm Breite: 138,2 cm (45/45/45) Breite: 153,2 cm (45/60/45) Breite: 168,2 cm (45/75/45) Breite: 183,2 cm (45/90/45) Breite: 198,2 cm (45/105/45) Breite: 213,2 cm (45/120/45) Breite: 228,2 cm (45/135/45)	47281 47282 47283 47284 47285 47286 47287		
Hängesideboard 4 Holztüren, 2 Einlegeböden, 3 Schubkästen	mögliches Zubehör (siehe TL): Schubkasteneinteilung	Seite 112			Sideboard 2 Holztüren, 2 Einlegeböden, 3 Schubkästen	mögliches Zubehör (siehe TL): Schubkasteneinteilung	Seite 112		
H: 56,0 cm					H: 58,9 cm				



Vorschläge

Alle Vorschläge preisgleich auch gespiegelt erhältlich, Vorschlagsnummer mit Anhang "G" angeben

Kufen/Sockelgleiter siehe Seite 106.

Elemente standardmäßig mit Push to open.

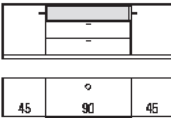
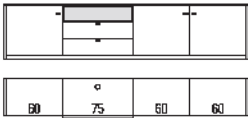

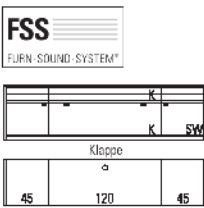
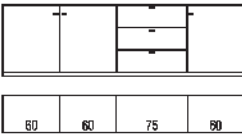

FSS - Weitere Informationen siehe Prospekt „Zubehör und Pflege“.

Beschreibung + Maße		Artikel	PG 1	PG 2	Beschreibung + Maße		Artikel	PG 1	PG 2
1,5 Raster 	Tiefe: 39,9 cm Breite: 243,2 cm (60/60/60/60) Breite: 258,2 cm (60/60/75/60) (Abb.) Breite: 273,2 cm (60/60/90/60)	47288 47289 47290			1,5 Raster 	Tiefe: 41,5 cm Breite: 153,2 cm (45/60/45) Breite: 168,2 cm (45/75/45) Breite: 183,2 cm (45/90/45) (Abb.) Breite: 198,2 cm (45/105/45) Breite: 213,2 cm (45/120/45) Breite: 228,2 cm (45/135/45)	47300 47301 47302 47303 47304 47305		
	Tiefe: 49,5 cm Breite: 243,2 cm (60/60/60/60) Breite: 258,2 cm (60/60/75/60) Breite: 273,2 cm (60/60/90/60)	47291 47292 47293				Tiefe: 51,1 cm Breite: 153,2 cm (45/60/45) Breite: 168,2 cm (45/75/45) Breite: 183,2 cm (45/90/45) Breite: 198,2 cm (45/105/45) Breite: 213,2 cm (45/120/45) Breite: 228,2 cm (45/135/45)	47306 47307 47308 47309 47310 47311		
Sideboard 3 Holztüren, 3 Einlegeböden, 3 Schubkästen	mögliches Zubehör (siehe TL): Schubkasteneinteilung	Seite 112			Sideboard 2 Holztüren, 2 Einlegeböden, 2 Schubkästen, 1 Nische 0,5R	mögliches Zubehör (siehe TL): LED-Hängeelem.-/Nischenbel. Schubkasteneinteilung Funkfernbedienung	Seite 115 Seite 112 Seite 114		
H: 58,9 cm					H: 58,9 cm				
1,5 Raster 	Tiefe: 41,5 cm Breite: 243,2 cm (60/60/60/60) Breite: 258,2 cm (60/75/60/60) (Abb.) Breite: 273,2 cm (60/90/60/60)	47312 47313 47314			1,5 Raster 	Tiefe: 39,9 cm Breite: 183,2 cm (60/60/60) Breite: 228,2 cm (75/75/75) (Abb.) Breite: 273,2 cm (90/90/90)	47294 47295 47296		
	Tiefe: 51,1 cm Breite: 243,2 cm (60/60/60/60) Breite: 258,2 cm (60/75/60/60) Breite: 273,2 cm (60/90/60/60)	47315 47316 47317				Tiefe: 49,5 cm Breite: 183,2 cm (60/60/60) Breite: 228,2 cm (75/75/75) Breite: 273,2 cm (90/90/90)	47297 47298 47299		
Sideboard 3 Holztüren, 3 Einlegeböden, 2 Schubkästen, 1 Nische 0,5R	mögliches Zubehör (siehe TL): LED-Hängeelem.-/Nischenbel. Schubkasteneinteilung Funkfernbedienung	Seite 115 Seite 112 Seite 114			Sideboard 3 Auszüge 1R, 3 Schubkästen	mögliches Zubehör (siehe TL): Innenschubkasten CD/DVD-Einteilung Schubkasteneinteilung	Seite 109 Seite 109 Seite 112		
H: 58,9 cm					H: 58,9 cm				
1,5 Raster 	Tiefe: 49,5 cm Breite: 198,2 cm (45/105/45) Breite: 213,2 cm (45/120/45) (Abb.) Breite: 228,2 cm (45/135/45)	47318 47319 47320			2 Raster 	Tiefe: 39,9 cm Breite: 243,2 cm (60/60/60/60) Breite: 258,2 cm (60/60/75/60) (Abb.) Breite: 273,2 cm (60/60/90/60)	47321 47322 47323		
	Tiefe: 49,5 cm Breite: 243,2 cm (60/60/60/60) Breite: 258,2 cm (60/60/75/60) Breite: 273,2 cm (60/60/90/60)	47324 47325 47326				Tiefe: 49,5 cm Breite: 243,2 cm (60/60/60/60) Breite: 258,2 cm (60/60/75/60) Breite: 273,2 cm (60/60/90/60)	47324 47325 47326		
Sideboard (FSS) 1 Holztür inkl. Akustikblende, 1 Einlegeboden, 1 Holztür inkl. Akustikblende und akustikwirksamer Innenausstattung, 1 Klappe, 1 Soundbarfach mit Akustikblende inkl. Push to open und akustikwirksamer Innenausstattung	mögliches Zubehör (siehe TL): CD/DVD-Auszug, Mittelseite und Boden B60/T49,5 Boden B45/T49,5 Boden B60/T49,5 Boden B75/T49,5 Repeater (1 Empfänger / 2 Sender)	94094 94082 94083 94084 92134			Sideboard 3 Holztüren, 3 Einlegeböden, 3 Auszüge 0,66R	mögliches Zubehör (siehe TL): Schubkasteneinteilung	Seite 112		
H: 58,9 cm					H: 76,5 cm				

Vorschläge

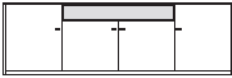
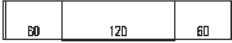
Alle Vorschläge preisgleich auch gespiegelt erhältlich, Vorschlagsnummer mit Anhang "G" angeben

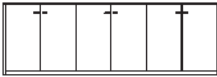
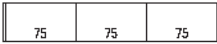
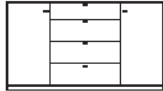
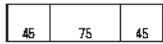
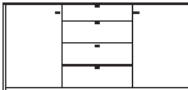
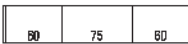

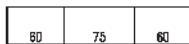



Kufen/Sockelgleiter siehe Seite 106.
Elemente standardmäßig mit Push to open.

Beschreibung + Maße			Artikel	PG 1	PG 2	Beschreibung + Maße			Artikel	PG 1	PG 2
2 Raster  			Tiefe: 41,5 cm Breite: 243,2 cm (60/120/60) (Abb.) 47456 Tiefe: 51,1 cm Breite: 243,2 cm (60/120/60) 47457			2 Raster  			Tiefe: 41,5 cm Breite: 243,2 cm (120/60/60) (Abb.) 47454 Tiefe: 51,1 cm Breite: 243,2 cm (120/60/60) 47455		
Sideboard 4 Holztüren, 4 Einlegeböden, 1 Nische 0,5R			mögliches Zubehör (siehe TL): LED-Hängeelem.-/Nischenbel. Seite 115 Funkfernbedienung Seite 114			Sideboard 4 Holztüren, 4 Einlegeböden, 1 Nische 0,5R			mögliches Zubehör (siehe TL): LED-Hängeelem.-/Nischenbel. Seite 115 Funkfernbedienung Seite 114		
H: 76,5 cm						H: 76,5 cm					
2 Raster  			Tiefe: 39,9 cm Breite: 228,2 cm (75/75/75) (Abb.) 47327 Breite: 273,2 cm (90/90/90) 47328 Tiefe: 49,5 cm Breite: 228,2 cm (75/75/75) 47329 Breite: 273,2 cm (90/90/90) 47330			2,5 Raster  			Tiefe: 39,9 cm Breite: 153,2 cm (45/60/45) 47331 Breite: 168,2 cm (45/75/45) (Abb.) 47332 Breite: 183,2 cm (45/90/45) 47333 Tiefe: 49,5 cm Breite: 153,2 cm (45/60/45) 47334 Breite: 168,2 cm (45/75/45) 47335 Breite: 183,2 cm (45/90/45) 47336		
Sideboard 6 Holztüren, 3 Einlegeböden						Sideboard 2 Holztüren, 4 Einlegeböden, 3 Auszüge 0,66R, 1 Schubkasten			mögliches Zubehör (siehe TL): Schubkasteneinteilung Seite 112		
H: 76,5 cm						H: 94,1 cm					
2,5 Raster  			Tiefe: 39,9 cm Breite: 183,2 cm (60/60/60) 47337 Breite: 198,2 cm (60/75/60) (Abb.) 47338 Breite: 213,2 cm (60/90/60) 47339 Tiefe: 49,5 cm Breite: 183,2 cm (60/60/60) 47340 Breite: 198,2 cm (60/75/60) 47341 Breite: 213,2 cm (60/90/60) 47342			2,5 Raster  			Tiefe: 39,9 cm Breite: 183,2 cm (60/60/60) 47343 Breite: 198,2 cm (60/75/60) (Abb.) 47344 Breite: 213,2 cm (60/90/60) 47345 Tiefe: 49,5 cm Breite: 183,2 cm (60/60/60) 47346 Breite: 198,2 cm (60/75/60) 47347 Breite: 213,2 cm (60/90/60) 47348		
Sideboard 2 Holztüren, 4 Einlegeböden, 3 Auszüge 0,66R, 1 Schubkasten			mögliches Zubehör (siehe TL): Schubkasteneinteilung Seite 112			Sideboard 2 Holztüren, 2 Einlegeböden, 3 Schubkästen, 3 Auszüge 0,66R			mögliches Zubehör (siehe TL): Schubkasteneinteilung Seite 112		
H: 94,1 cm						H: 94,1 cm					

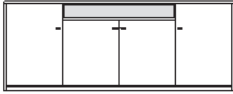
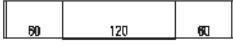
Vorschläge

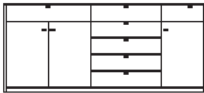
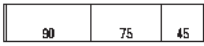
Alle Vorschläge preisgleich auch gespiegelt erhältlich, Vorschlagsnummer mit Anhang "G" angeben

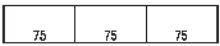
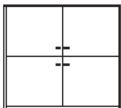
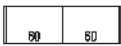
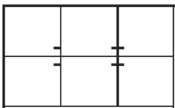



Kufen/Sockelgleiter siehe Seite 106.
Elemente standardmäßig mit Push to open.

Beschreibung + Maße		Artikel	PG 1	PG 2	Beschreibung + Maße		Artikel	PG 1	PG 2
2,5 Raster  	Tiefe: 41,5 cm Breite: 243,2 cm (60/120/60) (Abb.)	47460			2,5 Raster  	Tiefe: 41,5 cm Breite: 243,2 cm (120/60/60) (Abb.)	47458		
	Tiefe: 51,1 cm Breite: 243,2 cm (60/120/60)	47461				Tiefe: 51,1 cm Breite: 243,2 cm (120/60/60)	47459		
Sideboard 4 Holztüren, 8 Einlegeböden, 1 Nische 0,5R	mögliches Zubehör (siehe TL): LED-Hängeelem.-/Nischenbel. Funkfernbedienung	Seite 115 Seite 114			Sideboard 4 Holztüren, 6 Einlegeböden, 1 Nische 0,5R	mögliches Zubehör (siehe TL): LED-Hängeelem.-/Nischenbel. Funkfernbedienung	Seite 115 Seite 114		
H: 94,1 cm					H: 94,1 cm				
2,5 Raster  	Tiefe: 39,9 cm Breite: 198,2 cm (90/60/45)	47349			2,5 Raster  	Tiefe: 39,9 cm Breite: 228,2 cm (75/75/75) (Abb.) Breite: 273,2 cm (90/90/90)	47355		
	Breite: 213,2 cm (90/75/45) (Abb.) Breite: 228,2 cm (90/90/45)	47350				Tiefe: 49,5 cm Breite: 228,2 cm (75/75/75) Breite: 273,2 cm (90/90/90)	47357		
Sideboard 3 Holztüren, 2 Einlegeböden, 7 Schubkästen	mögliches Zubehör (siehe TL): Schubkasteneinteilung	Seite 112			Sideboard 6 Holztüren, 6 Einlegeböden				
H: 94,1 cm					H: 94,1 cm				
3 Raster  	Tiefe: 39,9 cm Breite: 123,2 cm (60/60) (Abb.) Breite: 153,2 cm (75/75)	47359			3 Raster  	Tiefe: 39,9 cm Breite: 138,2 cm (45/45/45) Breite: 160,7 cm (52,5/52,5/52,5) Breite: 183,2 cm (60/60/60) (Abb.) Breite: 228,2 cm (75/75/75)	47363		
	Tiefe: 49,5 cm Breite: 123,2 cm (60/60) Breite: 153,2 cm (75/75)	47361				Tiefe: 49,5 cm Breite: 138,2 cm (45/45/45) Breite: 160,7 cm (52,5/52,5/52,5) Breite: 183,2 cm (60/60/60) Breite: 228,2 cm (75/75/75)	47367		
Highboard 4 Holztüren, 4 Einlegeböden					Highboard 6 Holztüren, 6 Einlegeböden				
H: 111,7 cm					H: 111,7 cm				

Vorschläge

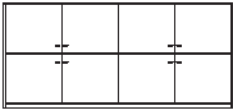
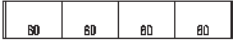
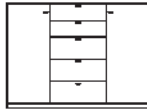
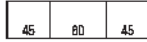
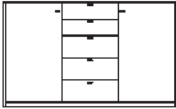
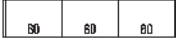
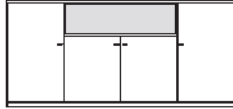
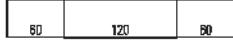
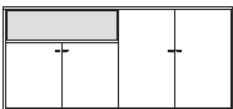
Alle Vorschläge preisgleich auch gespiegelt erhältlich, Vorschlagsnummer mit Anhang "G" angeben

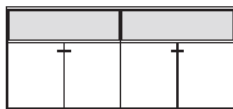
Kufen/Sockelgleiter siehe Seite 106.
Elemente standardmäßig mit Push to open.

Beschreibung + Maße		Artikel	PG 1	PG 2	Beschreibung + Maße		Artikel	PG 1	PG 2
3 Raster  	Tiefe: 39,9 cm Breite: 243,2 cm (60/60/60/60) (Abb.)	47371			3 Raster  	Tiefe: 39,9 cm Breite: 153,2 cm (45/60/45) (Abb.) Breite: 168,2 cm (45/75/45) Breite: 183,2 cm (45/90/45)	47377 47378 47379		
	Tiefe: 49,5 cm Breite: 243,2 cm (60/60/60/60)	47372				Tiefe: 49,5 cm Breite: 153,2 cm (45/60/45) Breite: 168,2 cm (45/75/45) Breite: 183,2 cm (45/90/45)	47383 47384 47385		
Highboard 8 Holztüren, 8 Einlegeböden					Highboard 2 Holztüren, 4 Einlegeböden, 3 Auszüge 0,66R, 2 Schubkästen	mögliches Zubehör (siehe TL): Schubkasteneinteilung		Seite 112	
H: 111,7 cm					H: 111,7 cm				
3 Raster  	Tiefe: 39,9 cm Breite: 183,2 cm (60/60/60) (Abb.)	47380			3 Raster  	Tiefe: 41,5 cm Breite: 243,2 cm (60/120/60) (Abb.)	47464		
	Breite: 198,2 cm (60/75/60) Breite: 213,2 cm (60/90/60)	47381 47382				Tiefe: 51,1 cm Breite: 243,2 cm (60/120/60)	47465		
Highboard 2 Holztüren, 4 Einlegeböden, 3 Auszüge 0,66R, 2 Schubkästen	mögliches Zubehör (siehe TL): Schubkasteneinteilung	Seite 112			Sideboard 4 Holztüren, 6 Einlegeböden, 1 Nische 1R	mögliches Zubehör (siehe TL): LED-Hängeelem./Nischenbel. Funkfernbedienung	Seite 115 Seite 114		
H: 111,7 cm					H: 111,7 cm				
3 Raster  	Tiefe: 41,5 cm Breite: 243,2 cm (120/60/60) (Abb.)	47462			3 Raster  	Tiefe: 41,5 cm Breite: 243,2 cm (120/120) (Abb.)	47466		
	Tiefe: 51,1 cm Breite: 243,2 cm (120/60/60)	47463				Tiefe: 51,1 cm Breite: 243,2 cm (120/120)	47467		
Sideboard 4 Holztüren, 6 Einlegeböden, 1 Nische 1R	mögliches Zubehör (siehe TL): LED-Hängeelem./Nischenbel. Funkfernbedienung	Seite 115 Seite 114			Sideboard 4 Holztüren, 4 Einlegeböden, 2 Nischen 1R	mögliches Zubehör (siehe TL): LED-Hängeelem./Nischenbel. Funkfernbedienung	Seite 115 Seite 114		
H: 111,7 cm					H: 111,7 cm				

Vorschläge

Alle Vorschläge preisgleich auch gespiegelt erhältlich, Vorschlagsnummer mit Anhang "G" angeben

Kufen/Sockelgleiter siehe Seite 106.
Elemente standardmäßig mit Push to open.

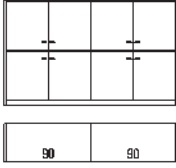
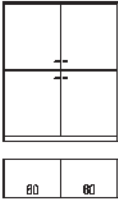
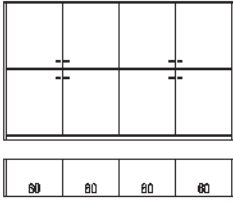
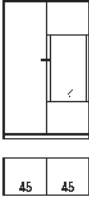
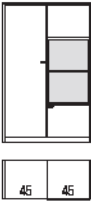
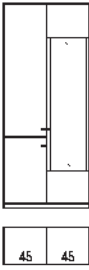
Beschreibung + Maße		Artikel	PG 1	PG 2	Beschreibung + Maße		Artikel	PG 1	PG 2
3 Raster 	Tiefe: 39,9 cm Breite: 153,2 cm (75/75) Breite: 183,2 cm (90/90) (Abb.)	47373 47374			4 Raster 	Tiefe: 39,9 cm Breite: 123,2 cm (60/60) (Abb.) Breite: 153,2 cm (75/75)	47389 47390		
	Tiefe: 49,5 cm Breite: 153,2 cm (75/75) Breite: 183,2 cm (90/90)	47375 47376				Tiefe: 49,5 cm Breite: 123,2 cm (60/60) Breite: 153,2 cm (75/75)	47391 47392		
Highboard 8 Holztüren, 4 Einlegeböden					Highboard 4 Holztüren, 4 Einlegeböden				
H: 111,7 cm					H: 146,9 cm				
4 Raster 	Tiefe: 39,9 cm Breite: 243,2 cm (60/60/60/60) (Abb.)	47393			4 Raster 	Tiefe: 39,9 cm Breite: 90,0 cm (45/45) (Abb.)	47482		
	Tiefe: 49,5 cm Breite: 243,2 cm (60/60/60/60)	47394				Tiefe: 49,5 cm Breite: 90,0 cm (45/45)	47483		
Highboard 8 Holztüren, 8 Einlegeböden					Highboard 1 Holztür, 3 Einlegeböden, 1 Holztür mit Glaseinsatz 2R, 2 Konstruktionsböden, 1 Glasboden	mögliches Zubehör (siehe TL): 1er Set LED-Strahler 1er Set Glask.-Bel. (Line) B45 Indirekte LED Korpusbel. 2R Spiegelrückwand 2R/B45 abw. Rückwandfarbe 2R/B45 Funkfernbedienung	90489 90494 92466 90096 91062 Seite 114		
H: 146,9 cm					H: 146,9 cm				
4 Raster 	Tiefe: 41,5 cm Breite: 90,0 cm (45/45) (Abb.)	47480			6 Raster 	Tiefe: 39,9 cm Breite: 90,0 cm (45/45) (Abb.) Breite: 105,0 cm (45/60)	47484 47485		
	Tiefe: 51,1 cm Breite: 90,0 cm (45/45)	47481				mögliches Zubehör (siehe TL): 1er Set Nischenbodenbel. B45 Funkfernbedienung	94339 Seite 114		
Highboard 2 Holztüren, 3 Einlegeböden, 1 Nische 2R, 1 Zwischenbauboden (nicht verstellbar), 1 Holztür mit Push to open					Vitrine 2 Holztüren, 4 Einlegeböden, 1 Holztür mit Glaseinsatz 4R, 2 Konstruktionsböden, 3 Glasböden	mögliches Zubehör (siehe TL): 1er Set LED-Strahler Indirekte LED Korpusbel. 4R LED-Glask.-Bel. (Line) Spiegelrückwand abweichende Rückwandfarbe Funkfernbedienung	90489 92470 Seite 115 Seite 110 Seite 111 Seite 114		
H: 146,9 cm					H: 217,3 cm				

Vorschläge

Alle Vorschläge preisgleich auch gespiegelt erhältlich, Vorschlagsnummer mit Anhang "G" angeben

Sockelgleiter siehe Seite 106.

Elemente standardmäßig mit Push to open.

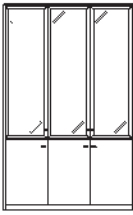
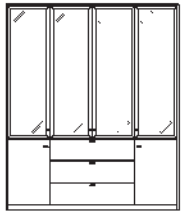
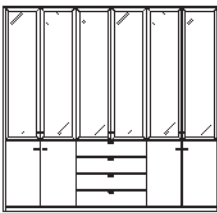
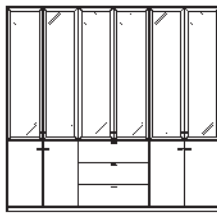
Beschreibung + Maße			Artikel	PG 1	PG 2	Beschreibung + Maße			Artikel	PG 1	PG 2
6 Raster 			Tiefe: 39,9 cm Breite: 138,2 cm (45/45/45) (Abb.) 47395 Breite: 160,7 cm (52,5/52,5/52,5) 47396 Breite: 183,2 cm (60/60/60) 47397			6 Raster 			Tiefe: 39,9 cm Breite: 168,2 cm (45/75/45) 47398 Breite: 183,2 cm (45/90/45) (Abb.) 47399		
Vitrine 3 Holztüren, 3 Einlegeböden, 3 Glastüren, 9 Glasböden			mögliches Zubehör (siehe TL): 3er Set LED-Strahler 90491 3x Indirekte LED Korpusbel. 4R à 92470 LED-Glask.-Bel. (Line) Seite 115 Spiegelrückwand Seite 110 abweichende Rückwandfarbe Seite 111 Funkfernbedienung Seite 114			Vitrine 2 Holztüren, 2 Einlegeböden, 4 Glastüren, 9 Glasböden, 3 Auszüge 0,66R			mögliches Zubehör (siehe TL): 4er Set LED-Strahler 90492 3x Indirekte LED Korpusbel. 4R à 92470 LED-Glask.-Bel. (Line) Seite 115 Spiegelrückwand Seite 110 abweichende Rückwandfarbe Seite 111 Schubkasteneinteilung Seite 112 Funkfernbedienung Seite 114		
H: 217,3 cm						H: 217,3 cm					
6 Raster 			Tiefe: 39,9 cm Breite: 228,2 cm (75/75/75) (Abb.) 47400 Breite: 273,2 cm (90/90/90) 47401			6 Raster 			Tiefe: 39,9 cm Breite: 228,2 cm (75/75/75) (Abb.) 47402 Breite: 273,2 cm (90/90/90) 47403		
Vitrine 4 Holztüren, 2 Einlegeböden, 6 Glastüren, 9 Glasböden, 4 Schubkästen			mögliches Zubehör (siehe TL): 3x 2er Set LED-Strahler à 90490 3x Indirekte LED Korpusbel. 4R à 92470 LED-Glask.-Bel. (Line) Seite 115 Spiegelrückwand Seite 110 abweichende Rückwandfarbe Seite 111 Schubkasteneinteilung Seite 112 Funkfernbedienung Seite 114			Vitrine 4 Holztüren, 2 Einlegeböden, 6 Glastüren, 9 Glasböden, 3 Auszüge 0,66R			mögliches Zubehör (siehe TL): 3x 2er Set LED-Strahler à 90490 3x Indirekte LED Korpusbel. 4R à 92470 LED-Glask.-Bel. (Line) Seite 115 Spiegelrückwand Seite 110 abweichende Rückwandfarbe Seite 111 Schubkasteneinteilung Seite 112 Funkfernbedienung Seite 114		
H: 217,3 cm						H: 217,3 cm					

Alle Vorschläge preisgleich auch gespiegelt erhältlich, Vorschlagsnummer mit Anhang "G" angeben

Elemente standardmäßig mit Push to open.

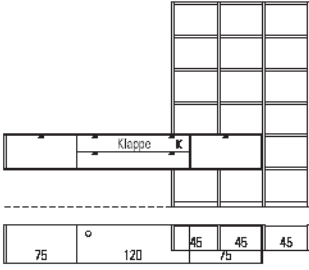
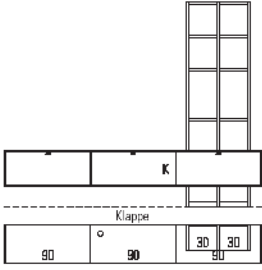
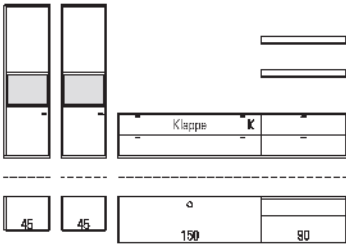
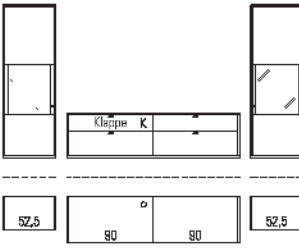
Beschreibung + Maße		Artikel	PG 1	PG 2	Beschreibung + Maße		Artikel	PG 1	PG 2
		47404	(VZ)	(VZ)			47405	(VZ)	(VZ)
<p>V 47404 bestehend aus:</p> <p>2x 29964, 28004T, 4x 30001, 3x 30042, 14x 30020</p>		<p>mögliches Zubehör (siehe TL):</p> <p>2x Innenschubkasten B75/T39,9 à 92372 2x CD/DVD-Eint. B75/T39,9 à 93566 TV-Halterung mit Wandbefestigungsplatte und Holzblende 91195 Repeater 90135 Hochgl. Front 1R/B270 91854 Hochgl. Korpushülle 1R/B2270 92602 Hochgl. Korpushülle + Front 1R/B270 91868 Hochglanz Holzblende 91877 Schubkasteneinteilung Seite 112</p>			<p>V 47405 bestehend aus:</p> <p>31194, 2x 29965, 3x 30001, 2x 30039, 8x 30017</p>		<p>mögliches Zubehör (siehe TL):</p> <p>2er Set LED-Strahler 90490 Kabelkanal für Wangen 90080 Einlegeboden B90/T39,9 93975 2x Innenschubkasten B90/T39,9 à 92373 2x CD/DVD-Eint. B90/T39,9 à 93567 TV-Halterung mit Wandbefestigungsplatte und Holzblende 91195 Repeater 90135 Hochgl. Front 1R/B270 91854 Hochgl. Korpushülle 1R/B2270 92602 Hochgl. Korpushülle + Front 1R/B270 91868 Hochglanz Holzblende 91877 Funkfernbedienung Seite 114</p>		
B: 324,0 cm H: 215,7 cm T: 39,9 cm					B: 273,2 cm H: 215,7 cm T: 39,9 cm				
		47004	(VZ)	(VZ)			47406	(VZ)	(VZ)
<p>V 47004 bestehend aus:</p> <p>2x 86851, 77567, 77556, 2x 77643</p>		<p>mögliches Zubehör (siehe TL):</p> <p>2x 1er Set LED-Strahler à 90489 CD/DVD-Eint. B75/T49,5 à 90169 CD/DVD-Eint. B90/T49,5 90170 TV-Halterung mit Wandbefestigungsplatte und Holzblende 91195 Repeater 90135 2x Wandbordbeleuchtung B90 à 90053 Hochgl. Front 91344 Hochgl. Korpushülle 92524 Hochgl. Korpushülle + Front 91951 2x Hochgl. Wandbord B90 à 91308 Hochglanz Holzblende 91877 Schubkasteneinteilung Seite 112 Funkfernbedienung Seite 114</p>			<p>V 47406 bestehend aus:</p> <p>86823, 77583, , 77577, 86824</p>		<p>mögliches Zubehör (siehe TL):</p> <p>2x 1er Set LED-Strahler à 90489 2x 1er Set Glask.-Bel. (Line) B52,5 à 93013 2x Indirekte LED Korpusbel. 1,5R à 92465 2x Spiegelrückwand 1,5R/B52,5 à 94032 2x abw. Rückwandfarbe 1,5R/B52,5 à 94043 2x CD/DVD-Eint. B90/T49,5 à 90170 TV-Halterung mit Wandbefestigungsplatte und Holzblende 91195 Repeater 90135 Hochgl. Front 91343 Hochgl. Korpushülle 92524 Hochgl. Korpushülle + Front 91950 Hochglanz Holzblende 91877 Schubkasteneinteilung Seite 112 Funkfernbedienung Seite 114</p>		
B: 48,2 / 48,2 / 243,2 cm H: 161,6 cm T: 49,5 cm					B: 55,7 / 183,2 / 55,7 cm H: 161,6 cm T: 49,5 cm				
Gesamtbreite: ca. 363,2 cm					Gesamtbreite: ca. 318,2 cm				

Vorschläge

alternative LED-Glasbodenbeleuchtung (Indirekt) siehe Seite 115.

Alle Vorschläge preisgleich auch gespiegelt erhältlich, Vorschlagsnummer mit Anhang "G" angeben

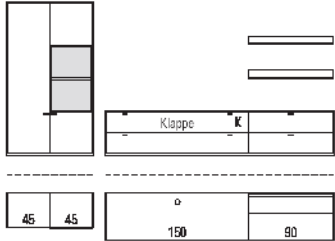
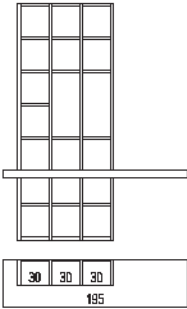
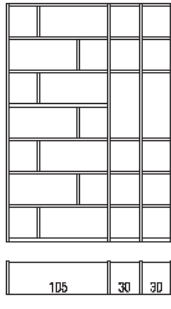
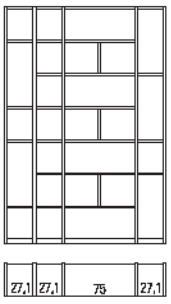
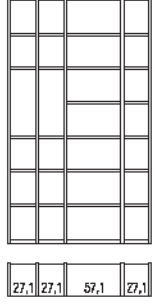

Elemente standardmäßig mit Push to open.

Beschreibung + Maße		Artikel	PG 1	PG 2	Beschreibung + Maße		Artikel	PG 1	PG 2
		47407	(VZ)	(VZ)			47015	(VZ)	(VZ)
<p>V 47407 bestehend aus:</p> <ul style="list-style-type: none"> 86831, 77583, 77577, 85832 		<p>mögliches Zubehör (siehe TL):</p> <ul style="list-style-type: none"> 2x 1er Set LED-Strahler à 90489 2x 1er Set Glask.-Bel. (Line) B60 à 90499 2x Indirekte LED Korpusbel. 2R à 92466 2x Spiegelrückwand 2R/B60 à 90097 2x abw. Rückwandfarbe 2R/B60 à 91063 2x CD/DVD-Eint. B90/T49,5 à 90170 TV-Halterung mit Wandbefestigungsplatte und Holzblende 91195 Repeater 90135 Hochgl. Front 91344 Hochgl. Korpushülle 92524 Hochgl. Korpushülle + Front 91950 Hochglanz Holzblende 91877 Schubkasteneinteilung Seite 112 Funkfernbedienung Seite 114 		<p>V 47015 bestehend aus:</p> <ul style="list-style-type: none"> 33956, 86870, 77567, 77556, 2x 77643 		<p>mögliches Zubehör (siehe TL):</p> <ul style="list-style-type: none"> 1er Set LED-Strahler 90489 1er Set Nischenbodenbel. B45 94339 2x CD/DVD-Eint. B75/T49,5 à 90169 CD/DVD-Eint. B90/T49,5 90170 TV-Halterung mit Wandbefestigungsplatte und Holzblende 91195 Repeater 90135 2x Wandbordbeleuchtung B90 à 90053 Hochgl. Front 91344 Hochgl. Korpushülle 92524 Hochgl. Korpushülle + Front 91951 2x Hochgl. Wandbord B90 à 91308 Hochglanz Holzblende 91877 Schubkasteneinteilung Seite 112 Funkfernbedienung Seite 114 			
Gesamtbreite: ca. 333,2 cm		Gesamtbreite: ca. 348,2 cm		Gesamtbreite: ca. 348,2 cm		Gesamtbreite: ca. 348,2 cm		Gesamtbreite: ca. 348,2 cm	
B: 63,2 / 183,2 / 93,2 cm H: 161,6 cm T: 49,5 cm		B: 93,2 / 243,2 cm H: 161,6 cm T: 49,5 cm		B: 93,2 / 243,2 cm H: 161,6 cm T: 49,5 cm		B: 93,2 / 243,2 cm H: 161,6 cm T: 49,5 cm		B: 93,2 / 243,2 cm H: 161,6 cm T: 49,5 cm	
		47408					47409		
<p>V 47408 bestehend aus:</p> <ul style="list-style-type: none"> 4x 30003, 3x 30039, 16x 30017, 31027 		<p>mögliches Zubehör (siehe TL):</p> <ul style="list-style-type: none"> 2er Set LED-Strahler 90490 Kabelkanal für Wangen 90080 Funkfernbedienung Seite 114 		<p>Höhe 6 Raster Höhe 7 Raster (Abb.)</p>		<p>V 47409 bestehend aus:</p> <ul style="list-style-type: none"> 4x 30005, 32312, 2x 30047, 6x 32306, 10x 30028, 6x 30751 		<p>mögliches Zubehör (siehe TL):</p> <ul style="list-style-type: none"> 2er Set LED-Strahler 90490 Kabelkanal für Wangen 90080 Funkfernbedienung Seite 114 	
B: 195,0 cm H: 250,9 cm T: 49,2 cm		B: 176,6 cm H: 215,7 (250,9) cm T: 36,0 cm		B: 176,6 cm H: 215,7 (250,9) cm T: 36,0 cm		B: 176,6 cm H: 215,7 (250,9) cm T: 36,0 cm		B: 176,6 cm H: 215,7 (250,9) cm T: 36,0 cm	
		47412					47411		
<p>V 47412 bestehend aus:</p> <ul style="list-style-type: none"> 5x 30007, 3x 30045, 30052, 16x 30026, 7x 30033, 3x 30751 		<p>mögliches Zubehör (siehe TL):</p> <ul style="list-style-type: none"> 2er Set LED-Strahler 90490 Kabelkanal für Wangen 90080 Funkfernbedienung Seite 114 		<p>V 47411 bestehend aus:</p> <ul style="list-style-type: none"> 5x 30007, 3x 30045, 30051, 19x 30026, 7x 30032 		<p>mögliches Zubehör (siehe TL):</p> <ul style="list-style-type: none"> 2er Set LED-Strahler 90490 Kabelkanal für Wangen 90080 Funkfernbedienung Seite 114 			
B: 170,8 cm H: 250,9 cm T: 36,0 cm		B: 152,9 cm H: 260,0 cm T: 36,0 cm		B: 152,9 cm H: 260,0 cm T: 36,0 cm		B: 152,9 cm H: 260,0 cm T: 36,0 cm		B: 152,9 cm H: 260,0 cm T: 36,0 cm	

Vorschläge

Alle Vorschläge preisgleich auch gespiegelt erhältlich, Vorschlagsnummer mit Anhang "G" angeben

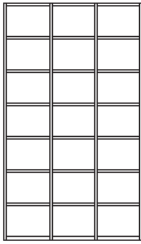

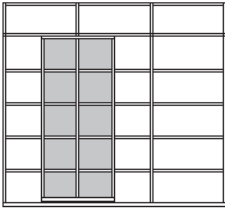
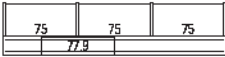
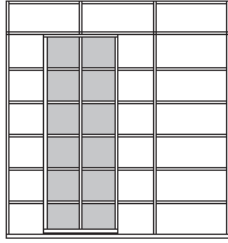
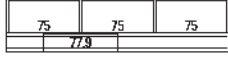
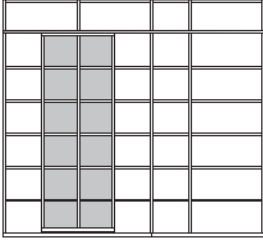
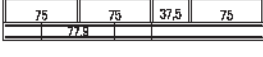
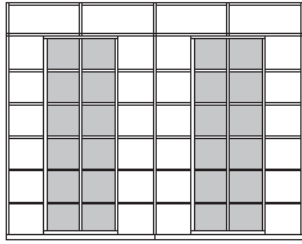
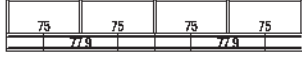
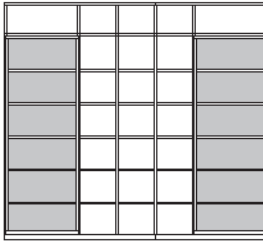
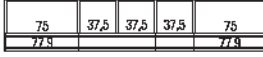









Elemente standardmäßig mit Push to open.

Beschreibung + Maße		Artikel	PG 1	PG 2	Beschreibung + Maße		Artikel	PG 1	PG 2	
 	<p>ohne Rückwand Tiefe: 26,4 cm Breite: 101,6 cm (30/30/30) 47414 Breite: 124,1 cm (37,5/37,5/37,5) 47415 Breite: 146,6 cm (45/45/45) 47416 Breite: 169,1 cm (52,5/52,5/52,5) 47417 Breite: 191,6 cm (60/60/60) 47418</p> <p>Tiefe: 36,0 cm Breite: 101,6 cm (30/30/30) 47424 Breite: 124,1 cm (37,5/37,5/37,5) 47425 Breite: 146,6 cm (45/45/45) (Abb.) 47426 Breite: 169,1 cm (52,5/52,5/52,5) 47427 Breite: 191,6 cm (60/60/60) 47428</p>				 	<p>V 47426 bestehend aus: 4x 30007, 3x 30050, 21x 30031</p> <p>V 47431 bestehend aus: 4x 30007, 3x 30050, 21x 30031, 3x 30092</p>	<p>V 47436 bestehend aus: 4x 30005, 21x 30033, 76304</p> <p>mögliches Zubehör (siehe TL): Schubkasteneinsatz B 75,0</p>	47436	(VZ)	(VZ)
<p>H: 250,9 cm</p>	<p>mit Rückwand Tiefe: 26,4 cm Breite: 101,6 cm (30/30/30) 47419 Breite: 124,1 cm (37,5/37,5/37,5) 47420 Breite: 146,6 cm (45/45/45) 47421 Breite: 169,1 cm (52,5/52,5/52,5) 47422 Breite: 191,6 cm (60/60/60) 47423</p> <p>Tiefe: 36,0 cm Breite: 101,6 cm (30/30/30) 47429 Breite: 124,1 cm (37,5/37,5/37,5) 47430 Breite: 146,6 cm (45/45/45) 47431 Breite: 169,1 cm (52,5/52,5/52,5) 47432 Breite: 191,6 cm (60/60/60) 47433</p>						90233			
					<p>B: 236,6 cm H: 215,7 cm T: 55,2 cm</p>					
 	<p>V 47437 bestehend aus: 4x 30007, 24x 30033, 76309</p>	47437	(VZ)	(VZ)	 	<p>mögliches Zubehör (siehe TL): Schubkasteneinsatz B 75,0</p>	47438	(VZ)	(VZ)	
<p>B: 236,6 cm H: 250,9 cm T: 55,2 cm</p>					<p>V 47438 bestehend aus: 5x 30003, 24x 30022, 8x 30018, 76309</p>					
					<p>B: 277,0 cm H: 250,9 cm T: 45,6 cm</p>					
 	<p>V 47435 bestehend aus: 5x 30007, 32x 30033, 2x 76309</p>	47435	(VZ)	(VZ)	 	<p>mögliches Zubehör (siehe TL): Schubkasteneinsatz B 75,0</p>	47434	(VZ)	(VZ)	
<p>B: 314,5 cm H: 250,9 cm T: 55,2 cm</p>					<p>V 47434 bestehend aus: 6x 30007, 14x 30033, 21x 30029, 2x 30073, 3x 30069, 2x 76308</p>	<p>mögliches Zubehör (siehe TL): Schubkasteneinsatz B 37,5 Schubkasteneinsatz B 75,0</p>	90229 90233			
					<p>B: 279,9 cm H: 253,5 cm T: 55,2 cm</p>					

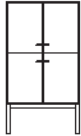
Vorschläge mit Rahmengerüst

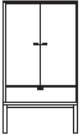
Alle Vorschläge preisgleich auch gespiegelt erhältlich, Vorschlagsnummer mit Anhang "G" angeben

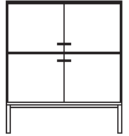
Elemente standardmäßig mit Push to open.

Beschreibung + Maße		Artikel	PG 1	PG 2	Beschreibung + Maße		Artikel	PG 1	PG 2
2,5 Raster  	Tiefe: 39,9 cm Breite: 48,2 cm Breite: 63,2 cm Breite: 78,2 cm Breite: 93,2 cm	88340 88342 88343 88344			2,5 Raster  	Tiefe: 39,9 cm Breite: 48,2 cm Breite: 63,2 cm Breite: 78,2 cm Breite: 93,2 cm	88335 88337 88338 88339		
Korpuselement 5 Schubkästen	mögliches Zubehör (siehe TL): Schubkasteneinteilung	Seite 112			Korpuselement 3 Auszüge 0,66R, 1 Schubkasten	mögliches Zubehör (siehe TL): Schubkasteneinteilung	Seite 112		
H: 122,1 cm					H: 122,1 cm				
3 Raster  	Tiefe: 39,9 cm Breite: 48,2 cm Breite: 63,2 cm Breite: 78,2 cm Breite: 93,2 cm	88345 87859 88347 88348			3 Raster  	Tiefe: 39,9 cm Breite: 78,2 cm Breite: 93,2 cm	88349 87858		
Korpuselement 3 Auszüge 0,66R, 2 Schubkästen	mögliches Zubehör (siehe TL): Schubkasteneinteilung	Seite 112			Korpuselement 4 Holztüren, 2 Einlegeböden				
H: 139,7 cm					H: 139,7 cm				
3 Raster  	Tiefe: 39,9 cm Breite: 78,2 cm Breite: 93,2 cm	88350 88351			3 Raster  	Tiefe: 39,9 cm Breite: 123,2 cm (60/60)	47444		
Korpuselement 1 Schubkasten, 2 Holztüren, 2 Einlegeböden	mögliches Zubehör (siehe TL): Schubkasteneinteilung	Seite 112			Highboard 4 Holztüren, 4 Einlegeböden	mögliches Zubehör (siehe TL): Hochgl.Korpush.+Front Tab.A/B/C	Seite 116		
H: 139,7 cm					H: 139,7 cm				

Harmony









Vorschläge mit Rahmengestell



Vorschläge mit Kufen

Alle Vorschläge preisgleich auch gespiegelt erhältlich, Vorschlagsnummer mit Anhang "G" angeben

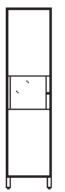



Elemente standardmäßig mit Push to open.

Beschreibung + Maße		Artikel	PG 1	PG 2	Beschreibung + Maße		Artikel	PG 1	PG 2
2,5 Raster  	Tiefe: 39,9 cm Breite: 48,2 cm Breite: 55,7 cm Breite: 63,2 cm Breite: 78,2 cm Breite: 93,2 cm Breite: 108,2 cm Breite: 123,2 cm Breite: 138,2 cm	88245 88246 88247 88248 88249 88250 88251 88252			3 Raster  	Tiefe: 39,9 cm Breite: 48,2 cm Breite: 55,7 cm Breite: 63,2 cm Breite: 78,2 cm Breite: 93,2 cm	88261 88262 88263 88264 88265		
	Tiefe: 49,5 cm Breite: 48,2 cm Breite: 55,7 cm Breite: 63,2 cm Breite: 78,2 cm Breite: 93,2 cm Breite: 108,2 cm Breite: 123,2 cm Breite: 138,2 cm	88253 88254 88255 88256 88257 88258 88259 88260				Tiefe: 49,5 cm Breite: 48,2 cm Breite: 55,7 cm Breite: 63,2 cm Breite: 78,2 cm Breite: 93,2 cm	88266 88267 88268 88269 88270		
Korpuselement 5 Schubkästen	mögliches Zubehör (siehe TL): Schubkasteneinteilung	Seite 112			Korpuselement 3 Auszüge 0,66R, 2 Schubkästen	mögliches Zubehör (siehe TL): Schubkasteneinteilung	Seite 112		
H: 102,9 cm			H: 120,5 cm						
3,5 Raster  	Tiefe: 39,9 cm Breite: 48,2 cm Breite: 55,7 cm Breite: 63,2 cm Breite: 78,2 cm Breite: 93,2 cm	88271 88272 88273 88274 88275			5 Raster  	Tiefe: 39,9 cm Breite: 48,2 cm links (Abb.) Breite: 48,2 cm rechts Breite: 55,7 cm links (Abb.) Breite: 55,7 cm rechts Breite: 63,2 cm links (Abb.) Breite: 63,2 cm rechts	88297 88298 88299 88300 88301 88302		
	Tiefe: 49,5 cm Breite: 48,2 cm Breite: 55,7 cm Breite: 63,2 cm Breite: 78,2 cm Breite: 93,2 cm	88276 88277 88278 88279 88280				Tiefe: 49,5 cm Breite: 48,2 cm links (Abb.) Breite: 48,2 cm rechts Breite: 55,7 cm links (Abb.) Breite: 55,7 cm rechts Breite: 63,2 cm links (Abb.) Breite: 63,2 cm rechts	88303 88304 88305 88306 88307 88308		
Korpuselement 3 Auszüge 0,66R, 3 Schubkästen	mögliches Zubehör (siehe TL): Schubkasteneinteilung	Seite 112			Korpuselement 1 Holztür mit Glaseinsatz 1R, 2 Konstruktionsböden, 2 Einlegeböden	mögliches Zubehör (siehe TL): 1er Set LED-Strahler Indirekte LED Korpusbel. 1R Spiegelrückwand abweichende Rückwandfarbe Funkfernbedienung	90489 92464	Seite 110 Seite 111 Seite 114	
H: 138,1 cm			H: 190,9 cm						

Vorschläge mit Kufen

Alle Vorschläge preisgleich auch gespiegelt erhältlich, Vorschlagsnummer mit Anhang "G" angeben







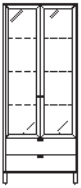

Elemente standardmäßig mit Push to open.

Beschreibung + Maße		Artikel	PG 1	PG 2	Beschreibung + Maße		Artikel	PG 1	PG 2
5 Raster 	Tiefe: 39,9 cm				5 Raster 	Tiefe: 39,9 cm			
	Breite: 48,2 cm links (Abb.)	88281				Breite: 48,2 cm	88327		
	Breite: 48,2 cm rechts	88282				Breite: 55,7 cm	88328		
	Breite: 55,7 cm links (Abb.)	88283				Breite: 63,2 cm	88329		
	Breite: 55,7 cm rechts	88284				Breite: 78,2 cm	88330		
	Breite: 63,2 cm links (Abb.)	88285							
	Breite: 63,2 cm rechts	88286				Tiefe: 49,5 cm			
	Tiefe: 49,5 cm					Breite: 48,2 cm	88331		
	Breite: 48,2 cm links (Abb.)	88287				Breite: 55,7 cm	88332		
	Breite: 48,2 cm rechts	88288				Breite: 63,2 cm	88333		
Breite: 55,7 cm links (Abb.)	88289			Breite: 78,2 cm	88334				
Breite: 55,7 cm rechts	88290								
Breite: 63,2 cm links (Abb.)	88291								
Breite: 63,2 cm rechts	88292								
Korpuselement	mögliches Zubehör (siehe TL):				Korpuselement	mögliches Zubehör (siehe TL):			
2 Schubkästen,	1er Set LED-Strahler	90489			2 Schubkästen,	LED-Holzbodenbeleuchtung	Seite 114		
1 Glastür,	Indirekte LED Korpusbel. 4R	92470			3 Zwischenbauböden	Schubkasteneinteilung	Seite 112		
3 Glasböden	LED-Glask.-Bel. (Line)	Seite 115			(nicht verstellbar)	Funkfernbedienung	Seite 114		
	Spiegelrückwand	Seite 110							
	abweichende Rückwandfarbe	Seite 111							
	Schubkasteneinteilung	Seite 112							
	Funkfernbedienung	Seite 114							
H: 190,9 cm					H: 190,9 cm				
5 Raster 	Tiefe: 41,5 cm				5 Raster 	Tiefe: 41,5 cm			
	Breite: 48,2 cm links (Abb.)	88309				Breite: 48,2 cm	88321		
	Breite: 48,2 cm rechts	88310				Breite: 55,7 cm	88322		
	Breite: 55,7 cm links (Abb.)	88311				Breite: 63,2 cm	88323		
	Breite: 55,7 cm rechts	88312							
	Breite: 63,2 cm links (Abb.)	88313				Tiefe: 51,1 cm			
	Breite: 63,2 cm rechts	88314				Breite: 48,2 cm	88324		
	Tiefe: 51,1 cm					Breite: 55,7 cm	88325		
	Breite: 48,2 cm links (Abb.)	88315				Breite: 63,2 cm	88326		
	Breite: 48,2 cm rechts	88316							
Breite: 55,7 cm links (Abb.)	88317								
Breite: 55,7 cm rechts	88318								
Breite: 63,2 cm links (Abb.)	88319								
Breite: 63,2 cm rechts	88320								
Korpuselement	mögliches Zubehör (siehe TL):				Korpuselement	mögliches Zubehör (siehe TL):			
1 Holztür,	1er Set LED-Strahler	90489			2 Schubkästen,	LED-Nischenbodenbeleuchtung	Seite 114		
1 Nische 1R,	LED-Hängeelem.-/Nischenbel.	Seite 115			1 Nische 4R,	Schubkasteneinteilung	Seite 112		
1 Holztür mit Push to open,	Funkfernbedienung	Seite 114			3 Zwischenbauböden	Funkfernbedienung	Seite 114		
2 Einlegeböden					(nicht verstellbar)				
H: 190,9 cm					H: 190,9 cm				

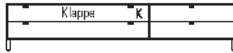
Vorschläge mit Kufen

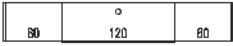
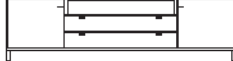
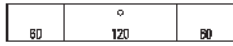
Alle Vorschläge preisgleich auch gespiegelt erhältlich, Vorschlagsnummer mit Anhang "G" angeben

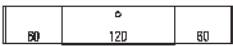
Elemente standardmäßig mit Push to open.

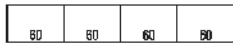
Beschreibung + Maße		Artikel	PG 1	PG 2	Beschreibung + Maße		Artikel	PG 1	PG 2
5 Raster  	Tiefe: 39,9 cm Breite: 78,2 cm Breite: 93,2 cm	87857 88294			1 Raster  	Tiefe: 39,9 cm Breite: 213,2 cm (120/90) Breite: 228,2 cm (135/90) Breite: 243,2 cm (150/90) (Abb.)	47019 47020 47021		
	Tiefe: 49,5 cm Breite: 78,2 cm Breite: 93,2 cm	88295 88296				Tiefe: 49,5 cm Breite: 213,2 cm (120/90) Breite: 228,2 cm (135/90) Breite: 243,2 cm (150/90)	47022 47023 47024		
Korpuselement 2 Schubkästen, 2 Glastüren, 3 Glasböden	mögliches Zubehör (siehe TL): 2er Set LED-Strahler Indirekte LED Korpusbel. 4R LED-Glask.-Bel. (Line) Spiegelrückwand abweichende Rückwandfarbe Schubkasteneinteilung Hochgl. Korpush.+Front Tab.D/E/F Funkfernbedienung	90490 92470 Seite 115 Seite 110 Seite 111 Seite 112 Seite 117 Seite 114			Sideboard 3 Schubkästen, 1 Geräteklappe	mögliches Zubehör (siehe TL): Schubkasteneinteilung	Seite 112		
H: 190,9 cm					H: 50,1 cm				
1,25 Raster  	Tiefe: 41,5 cm Breite: 228,2 cm (60/105/60) Breite: 243,2 cm (60/120/60) (Abb.) Breite: 258,2 cm (60/135/60)	47025 47026 47027			1,5 Raster  	Tiefe: 39,9 cm Breite: 228,2 cm (60/105/60) Breite: 243,2 cm (60/120/60) (Abb.) Breite: 258,2 cm (60/135/60)	47031 47032 47033		
	Tiefe: 51,1 cm Breite: 228,2 cm (60/105/60) Breite: 243,2 cm (60/120/60) Breite: 258,2 cm (60/135/60)	47028 47029 47030				Tiefe: 49,5 cm Breite: 228,2 cm (60/105/60) Breite: 243,2 cm (60/120/60) Breite: 258,2 cm (60/135/60)	47034 47035 47036		
Sideboard 2 Holztüren, 1 Auszug 0,625R, 1 Nische 0,625R	mögliches Zubehör (siehe TL): LED-Hängeelem.-/Nischenbel. CD/DVD-Einteilung Funkfernbedienung	Seite 115 Seite 109 Seite 114			Sideboard 2 Holztüren, 2 Einlegeböden, 2 Schubkästen, 1 Gerätenische	mögliches Zubehör (siehe TL): Schubkasteneinteilung	Seite 112		
H: 58,9 cm					H: 67,7 cm				
1,5 Raster  	Tiefe: 41,5 cm Breite: 228,2 cm (60/105/60) Breite: 243,2 cm (60/120/60) (Abb.) Breite: 258,2 cm (60/135/60)	47037 47038 47039			2 Raster  	Tiefe: 39,9 cm Breite: 243,2 cm (60/60/60/60) (Abb.) Breite: 258,2 cm (60/60/75/60) Breite: 273,2 cm (60/60/90/60)	47043 47044 47045		
	Tiefe: 51,1 cm Breite: 228,2 cm (60/105/60) Breite: 243,2 cm (60/120/60) Breite: 258,2 cm (60/135/60)	47040 47041 47042				Tiefe: 49,5 cm Breite: 243,2 cm (60/60/60/60) Breite: 258,2 cm (60/60/75/60) Breite: 273,2 cm (60/60/90/60)	47046 47047 47048		
Sideboard 2 Holztüren, 2 Einlegeböden, 2 Schubkästen, 1 Nische 0,5R	mögliches Zubehör (siehe TL): LED-Hängeelem.-/Nischenbel. Schubkasteneinteilung Funkfernbedienung	Seite 115 Seite 112 Seite 114			Sideboard 3 Holztüren, 3 Einlegeböden, 4 Schubkästen	mögliches Zubehör (siehe TL): Schubkasteneinteilung	Seite 112		
H: 67,7 cm					H: 85,3 cm				

Vorschläge mit Kufen

Alle Vorschläge preisgleich auch gespiegelt erhältlich, Vorschlagsnummer mit Anhang "G" angeben



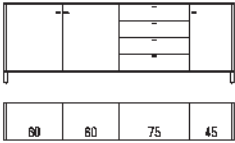
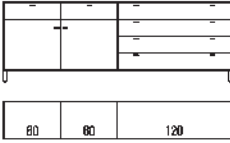
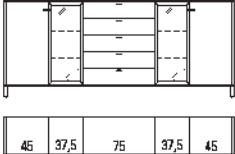
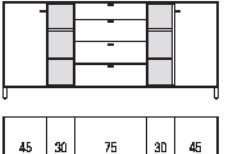
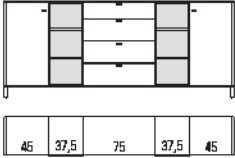
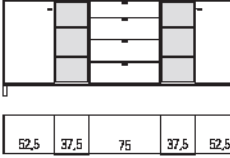



Elemente standardmäßig mit Push to open.

Beschreibung + Maße		Artikel	PG 1	PG 2	Beschreibung + Maße		Artikel	PG 1	PG 2
2 Raster 	Tiefe: 39,9 cm Breite: 243,2 cm (60/60/75/45) (Abb.)	47049			2 Raster 	Tiefe: 39,9 cm Breite: 228,2 cm (60/60/105)	47001		
	Breite: 258,2 cm (60/60/90/45)	47050				Tiefe: 49,5 cm Breite: 243,2 cm (60/60/75/45)	47000		
	Breite: 258,2 cm (60/60/90/45)	47051				Breite: 228,2 cm (60/60/105)	47053		
	Breite: 243,2 cm (60/60/75/45)	47051				Breite: 243,2 cm (60/60/120)	47054		
Sideboard 3 Holztüren, 3 Einlegeböden, 4 Schubkästen	mögliches Zubehör (siehe TL): Schubkasteneinteilung		Seite 112		Sideboard 2 Holztüren, 2 Einlegeböden, 6 Schubkästen	mögliches Zubehör (siehe TL): Schubkasteneinteilung		Seite 112	
H: 85,3 cm					H: 85,3 cm				
2,5 Raster 	Tiefe: 39,9 cm Breite: 228,2 cm (45/37,5/60/37,5/45)	47058			2,5 Raster 	Tiefe: 41,5 cm Breite: 198,2 cm (45/30/45/30/45)	47446		
	Breite: 243,2 cm (45/37,5/60/37,5/45) (Abb.)	47008				Tiefe: 51,1 cm Breite: 198,2 cm (45/30/45/30/45)	47468		
	Tiefe: 49,5 cm Breite: 228,2 cm (45/37,5/60/37,5/45)	47059				Breite: 213,2 cm (45/30/60/30/45)	47469		
	Breite: 243,2 cm (45/37,5/75/37,5/45)	47060				Breite: 228,2 cm (45/30/75/30/45) (Abb.)	47470		
	Breite: 243,2 cm (45/37,5/75/37,5/45)	47060				Breite: 213,2 cm (45/30/60/30/45)	47471		
	Breite: 243,2 cm (45/37,5/75/37,5/45)	47060				Breite: 228,2 cm (45/30/75/30/45)	47472		
Sideboard 2 Holztüren, 4 Einlegeböden, 2 Glastüren, 4 Glasböden, 5 Schubkästen	mögliches Zubehör (siehe TL): 2er Set LED-Strahler 2x Indirekte LED Korpusbel. 2,5R LED-Glask.-Bel. (Line) Spiegelrückwand abweichende Rückwandfarbe Schubkasteneinteilung Funkfernbedienung	90490	Seite 115		Sideboard 2 Holztüren, 4 Einlegeböden, 2 Nischen 2,5R, 4 Zwischenbauböden (nicht verstellbar), 3 Auszüge 0,66R, 1 Schubkasten	mögliches Zubehör (siehe TL): 2x 2er Set Nischenbodenbel. B30 Schubkasteneinteilung Funkfernbedienung	94343	Seite 112	Seite 114
H: 102,9 cm					H: 102,9 cm				
2,5 Raster 	Tiefe: 41,5 cm Breite: 228,2 cm (45/37,5/60/37,5/45)	47439			2,5 Raster 	Tiefe: 41,5 cm Breite: 243,2 cm (52,5/37,5/60/37,5/52,5)	47055		
	Breite: 243,2 cm (45/37,5/75/37,5/45) (Abb.)	47440				Tiefe: 51,1 cm Breite: 243,2 cm (52,5/37,5/60/37,5/52,5)	47007		
	Tiefe: 51,1 cm Breite: 228,2 cm (45/37,5/60/37,5/45)	47441				Breite: 258,2 cm (52,5/37,5/75/37,5/52,5) (Abb.)	47056		
	Breite: 243,2 cm (45/37,5/75/37,5/45)	47442				Tiefe: 51,1 cm Breite: 243,2 cm (52,5/37,5/60/37,5/52,5)	47056		
	Breite: 243,2 cm (45/37,5/75/37,5/45)	47442				Breite: 258,2 cm (52,5/37,5/75/37,5/52,5)	47057		
Sideboard 2 Holztüren, 4 Einlegeböden, 2 Nischen 2,5R, 4 Zwischenbauböden (nicht verstellbar), 3 Auszüge 0,66R, 1 Schubkasten	mögliches Zubehör (siehe TL): 2x 2er Set Nischenbodenbel. B37,5 Schubkasteneinteilung Funkfernbedienung	94344	Seite 112		Sideboard 2 Holztüren, 4 Einlegeböden, 2 Nischen 2,5R, 4 Zwischenbauböden (nicht verstellbar), 3 Auszüge 0,66R, 1 Schubkasten	mögliches Zubehör (siehe TL): 2x 2er Set Nischenbodenbel. B37,5 Schubkasteneinteilung Funkfernbedienung	94344	Seite 112	Seite 114
H: 102,9 cm					H: 102,9 cm				

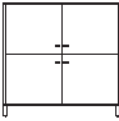
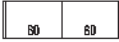
Vorschläge mit Kufen

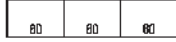
Alle Vorschläge preisgleich auch gespiegelt erhältlich, Vorschlagsnummer mit Anhang "G" angeben

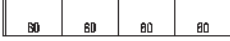

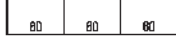
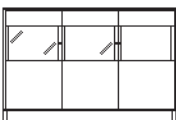
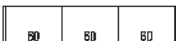
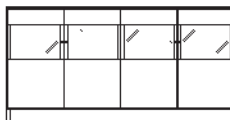
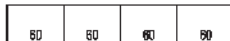
Elemente standardmäßig mit Push to open.

Beschreibung + Maße		Artikel	PG 1	PG 2	Beschreibung + Maße		Artikel	PG 1	PG 2
3 Raster  		Tiefe: 39,9 cm Breite: 123,2 cm (60/60) (Abb.) 47069 Tiefe: 49,5 cm Breite: 123,2 cm (60/60) 47070			3 Raster  		Tiefe: 39,9 cm Breite: 183,2 cm (60/60/60) (Abb.) 47071 Tiefe: 49,5 cm Breite: 183,2 cm (60/60/60) 47073		
Highboard 4 Holztüren, 4 Einlegeböden H: 120,5 cm					Highboard 6 Holztüren, 6 Einlegeböden H: 120,5 cm				
3 Raster  		Tiefe: 39,9 cm Breite: 243,2 cm (60/60/60/60) (Abb.) 47072 Tiefe: 49,5 cm Breite: 243,2 cm (60/60/60/60) 47074			3 Raster  		Tiefe: 39,9 cm Breite: 183,2 cm (60/60/60) (Abb.) 47065 Tiefe: 49,5 cm Breite: 183,2 cm (60/60/60) 47066		
Highboard 8 Holztüren, 8 Einlegeböden H: 120,5 cm					Highboard 3 Holztüren, 3 Einlegeböden, 6 Schubkästen H: 120,5 cm		mögliches Zubehör (siehe TL): Schubkasteneinteilung Seite 112		
3 Raster  		Tiefe: 39,9 cm Breite: 183,2 cm (60/60/60) (Abb.) 47061 Tiefe: 49,5 cm Breite: 183,2 cm (60/60/60) 47063			3 Raster  		Tiefe: 39,9 cm Breite: 243,2 cm (60/60/60/60) (Abb.) 47062 Tiefe: 49,5 cm Breite: 243,2 cm (60/60/60/60) 47064		
Highboard 3 Holztüren mit Glaseinsatz 1R, 6 Konstruktionsböden, 3 Einlegeböden H: 120,5 cm		mögliches Zubehör (siehe TL): 3er Set LED-Strahler 90491 3x Indirekte LED Korpusbel. 1R à 92464 Spiegelrückwand Seite 110 abweichende Rückwandfarbe Seite 111 Funkfernbedienung Seite 114			Highboard 4 Holztüren mit Glaseinsatz 1R, 8 Konstruktionsböden, 4 Einlegeböden H: 120,5 cm		mögliches Zubehör (siehe TL): 4er Set LED-Strahler 90492 4x Indirekte LED Korpusbel. 1R à 92464 Spiegelrückwand Seite 110 abweichende Rückwandfarbe Seite 111 Funkfernbedienung Seite 114		

Vorschläge mit Kufen

Alle Vorschläge preisgleich auch gespiegelt erhältlich, Vorschlagsnummer mit Anhang "G" angeben

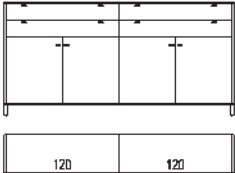
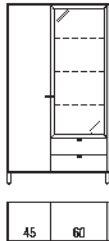
Elemente standardmäßig mit Push to open.

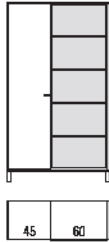
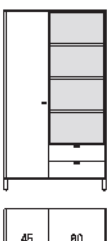
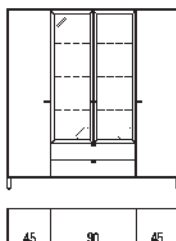
Beschreibung + Maße		Artikel	PG 1	PG 2	Beschreibung + Maße		Artikel	PG 1	PG 2
3 Raster 	Tiefe: 39,9 cm Breite: 243,2 cm (120/120) (Abb.)	47067			5 Raster 	Tiefe: 39,9 cm Breite: 93,2 cm (45/45) Breite: 100,7 cm (45/52,5) Breite: 108,2 cm (45/60) (Abb.)	47488 47075 47076		
	Tiefe: 49,5 cm Breite: 243,2 cm (120/120)	47068				Tiefe: 49,5 cm Breite: 93,2 cm (45/45) Breite: 100,7 cm (45/52,5) Breite: 108,2 cm (45/60)	47489 47077 47078		
Highboard 4 Holztüren, 4 Einlegeböden, 4 Schubkästen	mögliches Zubehör (siehe TL): Schubkasteneinteilung	Seite 112			Vitrine 1 Holztür, 4 Einlegeböden, 2 Schubkästen, 1 Glastür, 3 Glasböden	mögliches Zubehör (siehe TL): 1er Set LED-Strahler Indirekte LED Korpusbel. 4R LED-Glask.-Bel. (Line) Spiegelrückwand abweichende Rückwandfarbe Schubkasteneinteilung Funkfernbedienung	90489 92470	Seite 115 Seite 110 Seite 111 Seite 112 Seite 114	
H: 120,5 cm					H: 190,9 cm				
5 Raster 	Tiefe: 39,9 cm Breite: 100,7 cm (45/52,5) Breite: 108,2 cm (45/60) (Abb.)	47079 47080			5 Raster 	Tiefe: 41,5 cm Breite: 93,2 cm (45/45) Breite: 100,7 cm (45/52,5) Breite: 108,2 cm (45/60) (Abb.)	47014 47473 47474		
	Tiefe: 49,5 cm Breite: 100,7 cm (45/52,5) Breite: 108,2 cm (45/60)	47081 47082				Tiefe: 51,1 cm Breite: 93,2 cm (45/45) Breite: 100,7 cm (45/52,5) Breite: 108,2 cm (45/60)	47475 47476 47477		
Stauraum 1 Holztür, 4 Einlegeböden, 2 Schubkästen, 3 Zwischenbauböden (nicht verstellbar)	mögliches Zubehör (siehe TL): LED-Holzbodenbeleuchtung Schubkasteneinteilung Funkfernbedienung	Seite 114 Seite 112 Seite 114			Stauraum 1 Holztür, 1 Nische 5R, 4 Zwischenbauböden (nicht verstellbar)	mögliches Zubehör (siehe TL): LED-Nischenbodenbeleuchtung Schubkasteneinteilung Funkfernbedienung	Seite 114 Seite 112 Seite 114		
H: 190,9 cm					H: 190,9 cm				
5 Raster 	Tiefe: 41,5 cm Breite: 100,7 cm (45/52,5) Breite: 108,2 cm (45/60) (Abb.)	47083 47084			5 Raster 	Tiefe: 39,9 cm Breite: 183,2 cm (45/90/45)	47009		
	Tiefe: 51,1 cm Breite: 100,7 cm (45/52,5) Breite: 108,2 cm (45/60)	47085 47086				mögliches Zubehör (siehe TL): LED-Nischenbodenbeleuchtung Schubkasteneinteilung Funkfernbedienung	90490 90091 92470 90105 91073	Seite 112 Seite 114	
Stauraum 1 Holztür, 4 Einlegeböden, 2 Schubkästen, 1 Nische 4R, 3 Zwischenbauböden (nicht verstellbar)	mögliches Zubehör (siehe TL): LED-Nischenbodenbeleuchtung Schubkasteneinteilung Funkfernbedienung	Seite 114 Seite 112 Seite 114			Vitrine 2 Holztüren, 8 Einlegeböden, 2 Schubkästen, 2 Glastüren, 3 Glasböden	mögliches Zubehör (siehe TL): 2er Set LED-Strahler 3er Set Glask.-Bel. (Line) B90 Indirekte LED Korpusbel. 4R Spiegelrückwand 4R/B90 abw. Rückwandfarbe 4R/B90 Schubkasteneinteilung Funkfernbedienung	Seite 112 Seite 114		
H: 190,9 cm					H: 190,9 cm				

Vorschläge mit Kufen

Alle Vorschläge preisgleich auch gespiegelt erhältlich, Vorschlagsnummer mit Anhang "G" angeben

Elemente standardmäßig mit Push to open.

Beschreibung + Maße	Artikel	PG 1	PG 2	Beschreibung + Maße	Artikel	PG 1	PG 2
	47017	(VZ)	(VZ)		47093	(VZ)	(VZ)
V 47017 bestehend aus: 47014, 77541, 77586, 77542, 77651	mögliches Zubehör (siehe TL): 4er Set Nischenbodenbel. B45 94357 CD/DVD-Eint. B67,5/T49,5 (für B135) à 93930 TV-Halterung mit Wandbefestigungsplatte und Holzblende 91195 Repeater 90135 Wandbordbeleuchtung B210 90061 Hochgl. Front 91346 Hochgl. Korpushülle 92526 Hochgl. Korpushülle + Front 91953 Hochgl. Wandbord B210 91316 Hochglanz Holzblende 91877 Funkfernbedienung Seite 114			V 47093 bestehend aus: 47473, 77566, 77555, 2x 77642	mögliches Zubehör (siehe TL): 4er Set Nischenbodenbel. B52,5 94358 CD/DVD-Eint. B67,5/T49,5 (für B135) à 93930 TV-Halterung mit Wandbefestigungsplatte und Holzblende 91195 Repeater 90135 2x Wandbordbeleuchtung B75 à 90052 Hochgl. Front 91345 Hochgl. Korpushülle 92524 Hochgl. Korpushülle + Front 91951 2x Hochgl. Wandbord B75 à 91307 Hochglanz Holzblende 91877 Funkfernbedienung Seite 114		
Gesamtbreite: ca. 333,2 cm				Gesamtbreite: ca. 325,7 cm			
B: 93,2 / 228,2 cm H: 190,9 cm T: 49,5 cm				B: 100,7 / 213,2 cm H: 190,9 cm T: 49,5 cm			

				Kompaktelement Eckvorschlag	47014 47010		
V 47010 bestehend aus: 77541, 77586, 77589, 77579, 77651, 4x 30002, 3x 30037, 15x 30015	mögliches Zubehör (siehe TL): 4er Set Nischenbodenbel. B45 94357 CD/DVD-Eint. B67,5/T49,5 (für B135) à 93930 CD/DVD-Eint. B60/T49,5 (für B120) à 93929 TV-Halterung mit Wandbefestigungsplatte und Holzblende 91195 Repeater 90135 Wandbordbeleuchtung B210 90061 Hochgl. Front 5R/B120 (V47014) 91627 Hochgl. Korpushülle 5R/B120 (V47014) 92546 Hochgl. Korpushülle + Front 5R/B120 (V47014) 91690 Hochgl. Front (V47010) 91343 Hochgl. Korpushülle (V47010) 92524 Hochgl. Korpushülle + Front (V47010) 91950 Hochgl. Wandbord B210 91316 Hochglanz Holzblende 91877 Schubkasteneinteilung Seite 112 Funkfernbedienung Seite 114						
Gesamtbreite: ca. 373,3 x 88,3 cm							
B: 93,2 / 268,3 x 88,3 cm H: 190,9 cm T: 49,5 cm							

Vorschläge mit Kufen

alternative LED-Glasbodenbeleuchtung (Indirekt) siehe Seite 115.

Alle Vorschläge preisgleich auch gespiegelt erhältlich, Vorschlagsnummer mit Anhang "G" angeben

Elemente standardmäßig mit Push to open.

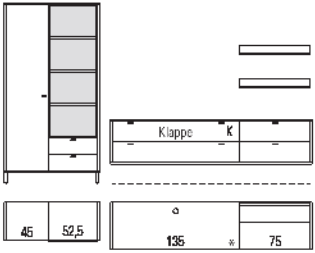
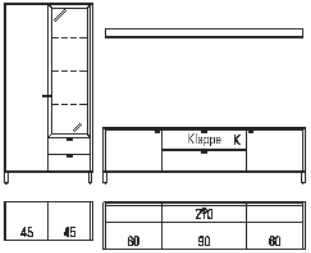
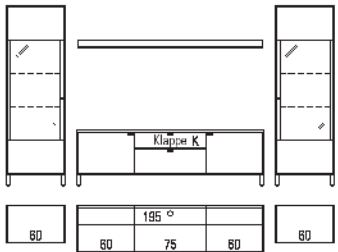
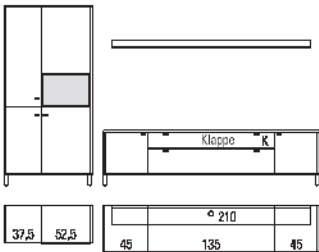
Beschreibung + Maße		Artikel	PG 1	PG 2	Beschreibung + Maße		Artikel	PG 1	PG 2
 <p>* mit Element Breite: 135,0 cm (Abb.)</p> <p>* mit Element Breite: 150,0 cm</p> <p>Klappe K</p> <p>45 52,5 135 * 75</p>	47091	(VZ)	(VZ)	 <p>Klappe K</p> <p>45 45 80 90 80</p>	47011	(VZ)	(VZ)		
	47092	(VZ)	(VZ)		47011 bestehend aus:	mögliches Zubehör (siehe TL):	90489		
V 47091 bestehend aus:	mögliches Zubehör (siehe TL):	94352		47488, 77392, 77414, 77393, 94279, 77651	1er Set LED-Strahler	90496			
47083, 77566, 77555, 2x 77642	3er Set Nischenbodenbel. B52,5 CD/DVD-Eint. B67,5/T49,5 (für B135) à	93930			3er Set Glask.-Bel. (Line) B45	92470			
V 47092 bestehend aus:	CD/DVD-Eint. B75/T49,5 à	90169			Indirekte LED Korpusbel. 4R	90102			
47083, 77567, 77555, 2x 77642	TV-Halterung mit Wandbefestigungsplatte und Holzblende	91195			Spiegelrückwand 4R/B45	91070			
	Repeater	90135			abw. Rückwandfarbe 4R/B45	91070			
	2x Wandbordbeleuchtung B75	à 90052			CD/DVD-Eint. B90/T49,5	91195			
	Hochgl. Front (V47091)	91345			TV-Halterung mit Wandbefestigungsplatte und Holzblende	90135			
	Hochgl. Front (V47092)	91346			Repeater	90061			
	Hochgl. Korpushülle (V47091/47092)	92524			Wandbordbeleuchtung B210	91346			
	Hochgl. Korpushülle + Front (V47091/47092)	91951			Hochgl. Front	92525			
	2x Hochgl. Wandbord B75	à 91307			Hochgl. Korpushülle	91952			
	Hochglanz Holzblende	91877			Hochgl. Korpushülle + Front	91316			
	Schubkasteneinteilung	Seite 112			Hochgl. Wandbord B210	91877			
	Funkfernbedienung	Seite 114			Hochglanz Holzblende				
					Schubkasteneinteilung	Seite 112			
					Funkfernbedienung	Seite 114			
Gesamtbreite: ca. 325,7 (340,7) cm				Gesamtbreite: ca. 318,2 cm					
B: 100,7 / 213,2 (228,2) cm H: 190,9 cm T: 49,5 cm				B: 93,2 / 213,2 cm H: 190,9 cm T: 49,5 cm					
 <p>Klappe K</p> <p>60 195 ° 60 75 80 60</p>	47089	(VZ)	(VZ)	 <p>Klappe K</p> <p>37,5 52,5 45 135 45</p>	47095	(VZ)	(VZ)		
	V 47089 bestehend aus:	mögliches Zubehör (siehe TL):	90489			V 47095 bestehend aus:	mögliches Zubehör (siehe TL):	90489	
75741, 94269, 77392, 77434, 77393, 94278, 77650, 75742, 94269	2x 1er Set LED-Strahler	à 90489		31160, 86391, 94271, 77390, 77438, 77391, 94280, 77651	1er Set LED-Strahler	93930			
	2x 2er Set Glask.-Bel. (Line) B60	à 90500			CD/DVD-Eint. B67,5/T49,5 (für B135)	91195			
	2x Indirekte LED Korpusbel. 3R	à 92468			TV-Halterung mit Wandbefestigungsplatte und Holzblende	90135			
	2x Spiegelrückwand 3R/B60	à 90450			Repeater	90061			
	2x abw. Rückwandfarbe 3R/B60	à 91067			Wandbordbeleuchtung B210	91345			
	CD/DVD-Eint. B75/T49,5	90169			Hochgl. Front	92526			
	TV-Halterung mit Wandbefestigungsplatte und Holzblende	91195			Hochgl. Korpushülle	91952			
	Repeater	90135			Hochgl. Korpushülle + Front	91316			
	Wandbordbeleuchtung B195	90060			Hochgl. Wandbord B210	91877			
	Hochgl. Front	91345			Hochglanz Holzblende				
	Hochgl. Korpushülle	92526			Funkfernbedienung	Seite 114			
	Hochgl. Korpushülle + Front	91952							
	Hochgl. Wandbord B195	91315							
	Hochglanz Holzblende	91877							
	Schubkasteneinteilung	Seite 112							
	Funkfernbedienung	Seite 114							
Gesamtbreite: ca. 348,2 cm				Gesamtbreite: ca. 333,2 cm					
B: 63,2 / 198,2 / 63,2 cm H: 190,9 cm T: 49,5 cm				B: 93,2 / 228,2 cm H: 190,9 cm T: 49,5 cm					

Vorschläge mit Kufen

alternative LED-Glasbodenbeleuchtung (Indirekt) siehe Seite 115.

Alle Vorschläge preisgleich auch gespiegelt erhältlich, Vorschlagsnummer mit Anhang "G" angeben

Elemente standardmäßig mit Push to open.

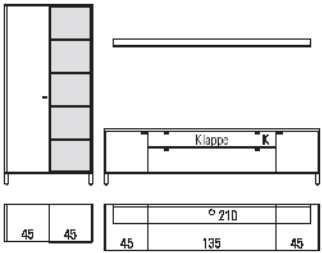
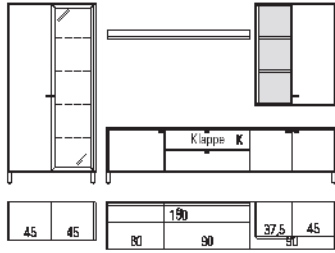
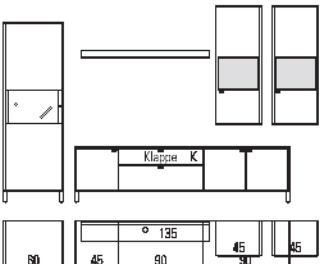
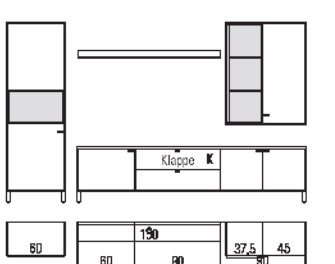
Beschreibung + Maße		Artikel	PG 1	PG 2	Beschreibung + Maße		Artikel	PG 1	PG 2
 <p>ohne Wandbord</p>		47094	(VZ)	(VZ)			47006	(VZ)	(VZ)
<p>V 47094 bestehend aus:</p> <p>47014, 77390, 77438, 77391, 94280, 77651</p>		<p>mögliches Zubehör (siehe TL):</p> <p>4er Set Nischenbodenbel. B45 94357</p> <p>CD/DVD-Eint. B67,5/T49,5 (für B135) à 93930</p> <p>TV-Halterung mit Wandbefestigungsplatte und Holzblende 91195</p> <p>Repeater 90135</p> <p>Wandbordbeleuchtung B210 90061</p> <p>Hochgl. Front 91346</p> <p>Hochgl. Korpushülle 92526</p> <p>Hochgl. Korpushülle + Front 91953</p> <p>Hochgl. Wandbord B210 91316</p> <p>Hochglanz Holzblende 91877</p> <p>Funkfernbedienung Seite 114</p>			<p>V 47006 bestehend aus:</p> <p>30500, 30505, 94271, 77392, 77414, 77397, 94281, 77647, 86781, 30711</p>		<p>mögliches Zubehör (siehe TL):</p> <p>1er Set LED-Strahler 90489</p> <p>4er Set Glask.-Bel. (Line) B45 90497</p> <p>Indirekte LED Korpusbel. 5R 92472</p> <p>2er Set Nischenbodenbel. B37,5 94344</p> <p>Spiegelrückwand 5R/B45 90106</p> <p>abw. Rückwandfarbe 5R/B45 92241</p> <p>CD/DVD-Eint. B90/T49,5 90170</p> <p>TV-Halterung mit Wandbefestigungsplatte und Holzblende 91195</p> <p>Repeater 90135</p> <p>Wandbordbeleuchtung B150 90057</p> <p>Hochgl. Front 91348</p> <p>Hochgl. Korpushülle 92531</p> <p>Hochgl. Korpushülle + Front 91911</p> <p>Hochgl. Wandbord B150 91312</p> <p>Hochglanz Holzblende 91877</p> <p>Funkfernbedienung Seite 114</p>		
<p>Gesamtbreite: ca. 333,2 cm</p> <p>B: 93,2 / 228,2 cm H: 190,9 cm T: 49,5 cm</p>					<p>Gesamtbreite: ca. 348,2 cm</p> <p>B: 93,2 / 243,2 cm H: 190,9 cm T: 49,5 cm</p>				
		47445	(VZ)	(VZ)			47087	(VZ)	(VZ)
<p>V 47445 bestehend aus:</p> <p>88307, 77390, 77435, 77397, 94280, 77646, 2x 86798</p>		<p>mögliches Zubehör (siehe TL):</p> <p>3x 1er Set LED-Strahler à 90489</p> <p>Indirekte LED Korpusbel. 1R 92464</p> <p>Spiegelrückwand 1R/B60 90114</p> <p>abw. Rückwandfarbe 1R/B60 91059</p> <p>CD/DVD-Eint. B90/T49,5 90170</p> <p>TV-Halterung mit Wandbefestigungsplatte und Holzblende 91195</p> <p>Repeater 90135</p> <p>Wandbordbeleuchtung B135 90056</p> <p>Hochgl. Front 91400</p> <p>Hochgl. Korpushülle 92528</p> <p>Hochgl. Korpushülle + Front 91955</p> <p>Hochgl. Wandbord B135 91311</p> <p>Hochglanz Holzblende 91877</p> <p>Funkfernbedienung Seite 114</p>			<p>V 47087 bestehend aus:</p> <p>88313, 77392, 77414, 77397, 94281, 77647, 86781, 30711</p>		<p>mögliches Zubehör (siehe TL):</p> <p>1er Set LED-Strahler 90489</p> <p>2er Set Nischenbodenbel. B37,5 94344</p> <p>CD/DVD-Eint. B90/T49,5 90170</p> <p>TV-Halterung mit Wandbefestigungsplatte und Holzblende 91195</p> <p>Repeater 90135</p> <p>Wandbordbeleuchtung B150 90057</p> <p>Hochgl. Front 91399</p> <p>Hochgl. Korpushülle 92528</p> <p>Hochgl. Korpushülle + Front 91954</p> <p>Hochgl. Wandbord B150 91312</p> <p>Hochglanz Holzblende 91877</p> <p>Funkfernbedienung Seite 114</p>		
<p>Gesamtbreite: ca. 333,2 cm</p> <p>B: 63,2 / 258,2 cm H: 208,5 cm T: 49,5 cm</p>					<p>Gesamtbreite: ca. 318,2 cm</p> <p>B: 63,2 / 243,2 cm H: 190,9 cm T: 49,5 cm</p>				

Vorschläge mit Kufen

alternative LED-Glasbodenbeleuchtung (Indirekt) siehe Seite 115.

Alle Vorschläge preisgleich auch gespiegelt erhältlich, Vorschlagsnummer mit Anhang "G" angeben





Elemente standardmäßig mit Push to open.

Beschreibung + Maße		Artikel	PG 1	PG 2	Beschreibung + Maße		Artikel	PG 1	PG 2
		47088	(VZ)	(VZ)			47090	(VZ)	(VZ)
<p>V 47088 bestehend aus:</p> <p>75741, 94269, 77390, 77436, 77397, 94281, 77646, 2x 75843</p>		<p>mögliches Zubehör (siehe TL):</p> <p>3x 1er Set LED-Strahler à 90489 2er Set Glask.-Bel. (Line) B60 90500 Indirekte LED Korpusbel. 3R 92468 2x Indirekte LED Korpusbel. 1R à 92464 Spiegelrückwand 3R/B60 90450 2x Spiegelrückwand 1R/B45 à 90113 abw. Rückwandfarbe 3R/B60 91067 2x abw. Rückwandfarbe 1R/B45 à 91058 CD/DVD-Eint. B52,5/T49,5 (für B105) 93928 TV-Halterung mit Wandbefestigungsplatte und Holzblende 91195 Repeater 90135 Wandbordbeleuchtung B135 90056 Hochgl. Front 91400 Hochgl. Korpushülle 92529 Hochgl. Korpushülle + Front 91955 Hochgl. Wandbord B135 91311 Hochglanz Holzblende 91877 Funkfernbedienung Seite 114</p>		<p>V 47090 bestehend aus:</p> <p>30500, 86329, 94272, 77392, 85976, 83500, 83501, 94281, 2x 77643</p>		<p>mögliches Zubehör (siehe TL):</p> <p>1er Set LED-Strahler 90489 2er Set Glask.-Bel. (Line) B52,5 93014 Indirekte LED Korpusbel. 3R 92468 Spiegelrückwand 3R/B52,5 94035 abw. Rückwandfarbe 3R/B52,5 94046 CD/DVD-Eint. B75/T49,5 90169 LED-Hängeele.-/Nischenbel. B75 90052H 2x Wandbordbeleuchtung B90 à 90053 Hochgl. Front 91346 Hochgl. Korpushülle 92528 Hochgl. Korpushülle + Front 91954 2x Hochgl. Wandbord B90 à 91308 Funkfernbedienung Seite 114</p>			
<p>Gesamtbreite: ca. 333,2 cm</p> <p>B: 63,2 / 258,2 cm H: 212,1 cm T: 49,5 cm</p>				<p>Gesamtbreite: ca. 355,7 cm</p> <p>B: 100,7 / 243,2 cm H: 190,9 cm T: 51,1 cm</p>					
		47443							
<p>V 47443 bestehend aus:</p> <p>47053, 85381, 3x 30002, 2x 30039, 12x 30017</p>		<p>mögliches Zubehör (siehe TL):</p> <p>2er Set LED-Strahler 90490 Kabelkanal für Wangen 90080 LED-Bel. Wandspiegel eckig B210 94175 Hochgl. Front 2R/B225 91673 Hochgl. Korpushülle 2R/B225 92585 Hochgl. Korpushülle + Front 2R/B225 91736 Schubkasteneinteilung Seite 112 Funkfernbedienung Seite 114</p>							
<p>Gesamtbreite: ca. 310,3 cm</p> <p>B: 228,2 / 68,7 cm H: 233,3 cm T: 49,5 cm</p>									

Vorschläge mit Sockelgleitern

Alle Vorschläge preisgleich auch gespiegelt erhältlich, Vorschlagsnummer mit Anhang "G" angeben

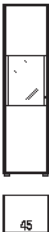



Elemente standardmäßig mit Push to open.

Beschreibung + Maße		Artikel	PG 1	PG 2	Beschreibung + Maße		Artikel	PG 1	PG 2
1,25 Raster 	Tiefe: 39,9 cm Breite: 78,2 cm Breite: 93,2 cm Breite: 108,2 cm Breite: 123,2 cm	88352 88353 88354 88355			4 Raster 	Tiefe: 39,9 cm Breite: 48,2 cm links (Abb.) Breite: 48,2 cm rechts Breite: 55,7 cm links (Abb.) Breite: 55,7 cm rechts Breite: 63,2 cm links (Abb.) Breite: 63,2 cm rechts	88360 88361 88362 88363 88364 88365		
	Tiefe: 49,5 cm Breite: 78,2 cm Breite: 93,2 cm Breite: 108,2 cm Breite: 123,2 cm	88356 88357 88358 88359				Tiefe: 49,5 cm Breite: 48,2 cm links (Abb.) Breite: 48,2 cm rechts Breite: 55,7 cm links (Abb.) Breite: 55,7 cm rechts Breite: 63,2 cm links (Abb.) Breite: 63,2 cm rechts	88366 88367 88368 88369 88370 88371		
Korpuselement 2 Auszüge 0,625R	mögliches Zubehör (siehe TL): Schubkasteneinteilung	Seite 112			Korpuselement 1 Holztür mit Glaseinsatz 1,5R, 2 Konstruktionsböden, 1 Einlegeboden, 1 Glasboden	mögliches Zubehör (siehe TL): 1er Set LED-Strahler Indirekte LED Korpusbel. 1,5R LED-Glask.-Bel. (Line) Spiegelrückwand abweichende Rückwandfarbe Funkfernbedienung	90489 92465 Seite 115 Seite 110 Seite 111 Seite 114		
H: 49,7 cm					H: 146,5 cm				
5 Raster 	Tiefe: 39,9 cm Breite: 48,2 cm links (Abb.) Breite: 48,2 cm rechts Breite: 55,7 cm links (Abb.) Breite: 55,7 cm rechts Breite: 63,2 cm links (Abb.) Breite: 63,2 cm rechts	88372 88373 88374 88375 88376 88377			5 Raster 	Tiefe: 41,5 cm Breite: 48,2 cm links (Abb.) Breite: 48,2 cm rechts Breite: 55,7 cm links (Abb.) Breite: 55,7 cm rechts Breite: 63,2 cm links (Abb.) Breite: 63,2 cm rechts	88384 88385 88386 88387 88388 88389		
	Tiefe: 49,5 cm Breite: 48,2 cm links (Abb.) Breite: 48,2 cm rechts Breite: 55,7 cm links (Abb.) Breite: 55,7 cm rechts Breite: 63,2 cm links (Abb.) Breite: 63,2 cm rechts	88378 88379 88380 88381 88382 88383				Tiefe: 51,1 cm Breite: 48,2 cm links (Abb.) Breite: 48,2 cm rechts Breite: 55,7 cm links (Abb.) Breite: 55,7 cm rechts Breite: 63,2 cm links (Abb.) Breite: 63,2 cm rechts	88390 88391 88392 88393 88394 88395		
Korpuselement 1 Holztür mit Glaseinsatz 1,5R, 2 Konstruktionsböden, 1 Einlegeboden, 1 Glasboden	mögliches Zubehör (siehe TL): 1er Set LED-Strahler Indirekte LED Korpusbel. 1,5R LED-Glask.-Bel. (Line) Spiegelrückwand abweichende Rückwandfarbe Funkfernbedienung	90489 92465 Seite 115 Seite 110 Seite 111 Seite 114			Korpuselement 1 Holztür, 1 Nische 1,5R, 1 Zwischenbauboden (nicht verstellbar), 1 Holztür mit Push to open, 2 Einlegeböden	mögliches Zubehör (siehe TL): LED-Nischenbodenbeleuchtung Funkfernbedienung	Seite 114 Seite 114		
H: 181,7 cm					H: 181,7 cm				

Vorschläge mit Sockelgleitern

Alle Vorschläge preisgleich auch gespiegelt erhältlich, Vorschlagsnummer mit Anhang "G" angeben







Elemente standardmäßig mit Push to open.

Beschreibung + Maße		Artikel	PG 1	PG 2	Beschreibung + Maße		Artikel	PG 1	PG 2
6 Raster 	Tiefe: 39,9 cm Breite: 48,2 cm links (Abb.) Breite: 48,2 cm rechts Breite: 55,7 cm links (Abb.) Breite: 55,7 cm rechts Breite: 63,2 cm links (Abb.) Breite: 63,2 cm rechts	88396 88397 88398 88399 88400 88401			6 Raster 	Tiefe: 39,9 cm Breite: 48,2 cm links (Abb.) Breite: 48,2 cm rechts Breite: 55,7 cm links (Abb.) Breite: 55,7 cm rechts Breite: 63,2 cm links (Abb.) Breite: 63,2 cm rechts	88408 88409 88410 88411 88412 88413		
	Tiefe: 49,5 cm Breite: 48,2 cm links (Abb.) Breite: 48,2 cm rechts Breite: 55,7 cm links (Abb.) Breite: 55,7 cm rechts Breite: 63,2 cm links (Abb.) Breite: 63,2 cm rechts	88402 88403 88404 88405 88406 88407				Tiefe: 49,5 cm Breite: 48,2 cm links (Abb.) Breite: 48,2 cm rechts Breite: 55,7 cm links (Abb.) Breite: 55,7 cm rechts Breite: 63,2 cm links (Abb.) Breite: 63,2 cm rechts	88414 88415 88416 88417 88418 88419		
Korpuselement 1 Holztür mit Glaseinsatz 1R, 2 Konstruktionsböden, 3 Einlegeböden	mögliches Zubehör (siehe TL): 1er Set LED-Strahler Indirekte LED Korpusbel. 1R Spiegelrückwand abweichende Rückwandfarbe Funkfernbedienung	90489 92464 Seite 110 Seite 111 Seite 114			Korpuselement 1 Holztür mit Glaseinsatz 1,5R, 2 Konstruktionsböden, 3 Einlegeböden, 1 Glasboden	mögliches Zubehör (siehe TL): 1er Set LED-Strahler Indirekte LED Korpusbel. 1,5R LED-Glask.-Bel. (Line) Spiegelrückwand abweichende Rückwandfarbe Funkfernbedienung	90489 92465 Seite 115 Seite 110 Seite 111 Seite 114		
H: 216,9 cm					H: 216,9 cm				
6 Raster 	Tiefe: 39,9 cm Breite: 48,2 cm links (Abb.) Breite: 48,2 cm rechts Breite: 55,7 cm links (Abb.) Breite: 55,7 cm rechts Breite: 63,2 cm links (Abb.) Breite: 63,2 cm rechts	88450 88451 88452 88453 88454 88455			6 Raster 	Tiefe: 41,5 cm Breite: 48,2 cm Breite: 55,7 cm Breite: 63,2 cm	88444 88445 88446		
	Tiefe: 49,5 cm Breite: 48,2 cm links (Abb.) Breite: 48,2 cm rechts Breite: 55,7 cm links (Abb.) Breite: 55,7 cm rechts Breite: 63,2 cm links (Abb.) Breite: 63,2 cm rechts	88456 88457 88458 88459 88460 88461				Tiefe: 51,1 cm Breite: 48,2 cm Breite: 55,7 cm Breite: 63,2 cm	88447 88448 88449		
Korpuselement 1 Glastür, 5 Glasböden	mögliches Zubehör (siehe TL): 1er Set LED-Strahler Indirekte LED Korpusbel. 6R LED-Glask.-Bel. (Line) Spiegelrückwand abweichende Rückwandfarbe Funkfernbedienung	90489 92474 Seite 115 Seite 110 Seite 111 Seite 114			Korpuselement 1 Nische 6R, 5 Zwischenbauböden (nicht verstellbar)	mögliches Zubehör (siehe TL): LED-Nischenbodenbeleuchtung Funkfernbedienung	Seite 114 Seite 114		
H: 216,9 cm					H: 216,9 cm				

Vorschläge mit Sockelgleitern

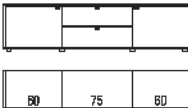
Alle Vorschläge preisgleich auch gespiegelt erhältlich, Vorschlagsnummer mit Anhang "G" angeben

Elemente standardmäßig mit Push to open.

Beschreibung + Maße		Artikel	PG 1	PG 2	Beschreibung + Maße		Artikel	PG 1	PG 2		
6 Raster 	Tiefe: 41,5 cm				6 Raster 	Tiefe: 41,5 cm					
	Breite: 48,2 cm links (Abb.)	88420				Breite: 48,2 cm links (Abb.)	88432				
	Breite: 48,2 cm rechts	88421				Breite: 48,2 cm rechts	88433				
	Breite: 55,7 cm links (Abb.)	88422				Breite: 55,7 cm links (Abb.)	88434				
	Breite: 55,7 cm rechts	88423				Breite: 55,7 cm rechts	88435				
	Breite: 63,2 cm links (Abb.)	88424				Breite: 63,2 cm links (Abb.)	88436				
	Breite: 63,2 cm rechts	88425				Breite: 63,2 cm rechts	88437				
	Tiefe: 51,1 cm					Tiefe: 51,1 cm					
	Breite: 48,2 cm links (Abb.)	88426				Breite: 48,2 cm links (Abb.)	88438				
	Breite: 48,2 cm rechts	88427				Breite: 48,2 cm rechts	88439				
	Breite: 55,7 cm links (Abb.)	88428				Breite: 55,7 cm links (Abb.)	88440				
	Breite: 55,7 cm rechts	88429				Breite: 55,7 cm rechts	88441				
Breite: 63,2 cm links (Abb.)	88430			Breite: 63,2 cm links (Abb.)	88442						
Breite: 63,2 cm rechts	88431			Breite: 63,2 cm rechts	88443						
Korpuselement	mögliches Zubehör (siehe TL):				Korpuselement	mögliches Zubehör (siehe TL):					
1 Holztür,	1er Set LED-Strahler	90489			1 Holztür,	LED-Nischenbodenbeleuchtung	Seite 114				
1 Nische 1R,	Hochgl.Korpush.+Front Tab.D/E/F	Seite 117			1 Nische 1,5R,	Hochgl.Korpush.+Front Tab.D/E/F	Seite 117				
1 Holztür mit Push to open,	Funkfernbedienung	Seite 114			1 Zwischenbauboden (nicht verstellbar),	Funkfernbedienung	Seite 114				
3 Einlegeböden					1 Holztür mit Push to open,						
					3 Einlegeböden						
H: 216,9 cm					H: 216,9 cm						
1,25 Raster 	Tiefe: 39,9 cm				1,25 Raster 	Tiefe: 39,9 cm					
	Breite: 183,2 cm (60/60/60)	47114				Breite: 243,2 cm (60/60/60/60)	47124				
	Breite: 198,2 cm (60/75/60) (Abb.)	47115				Breite: 258,2 cm (60/60/75/60) (Abb.)	47125				
	Breite: 213,2 cm (60/90/60)	47116				Breite: 273,2 cm (60/60/90/60)	47126				
	Breite: 228,2 cm (60/105/60)	47117									
	Breite: 243,2 cm (60/120/60)	47118									
	Tiefe: 49,5 cm					Tiefe: 49,5 cm					
	Breite: 183,2 cm (60/60/60)	47119				Breite: 243,2 cm (60/60/60/60)	47127				
	Breite: 198,2 cm (60/75/60)	47120				Breite: 258,2 cm (60/60/75/60)	47128				
	Breite: 213,2 cm (60/90/60)	47121				Breite: 273,2 cm (60/60/90/60)	47129				
	Breite: 228,2 cm (60/105/60)	47122									
	Breite: 243,2 cm (60/120/60)	47123									
Sideboard	mögliches Zubehör (siehe TL):				Sideboard	mögliches Zubehör (siehe TL):					
2 Holztüren,	Schubkasteneinteilung	Seite 112			3 Holztüren,	Schubkasteneinteilung	Seite 112				
2 Auszüge 0,625R	Hochgl.Korpush.+Front Tab.A/B/C	Seite 116			2 Auszüge 0,625R	Hochgl.Korpush.+Front Tab.A/B/C	Seite 116				
H: 49,7 cm					H: 49,7 cm						
1,25 Raster 	Tiefe: 39,9 cm				1,25 Raster 	Tiefe: 39,9 cm					
	Breite: 153,2 cm (75/75)	47096				Breite: 183,2 cm (60/60/60)	47104				
	Breite: 183,2 cm (90/90) (Abb.)	47097				Breite: 228,2 cm (75/75/75) (Abb.)	47105				
	Breite: 213,2 cm (105/105)	47098				Breite: 273,2 cm (90/90/90)	47106				
	Breite: 243,2 cm (120/120)	47099									
	Tiefe: 49,5 cm					Tiefe: 49,5 cm					
	Breite: 153,2 cm (75/75)	47100				Breite: 183,2 cm (60/60/60)	47107				
	Breite: 183,2 cm (90/90)	47101				Breite: 228,2 cm (75/75/75)	47108				
	Breite: 213,2 cm (105/105)	47102				Breite: 273,2 cm (90/90/90)	47109				
	Breite: 243,2 cm (120/120)	47103									
	Sideboard	mögliches Zubehör (siehe TL):					Sideboard	mögliches Zubehör (siehe TL):			
	4 Auszüge 0,625R	Schubkasteneinteilung	Seite 112				3 Schubkästen,	Schubkasteneinteilung	Seite 112		
	Hochgl.Korpush.+Front Tab.A/B/C	Seite 116			3 Auszüge 0,75R	Hochgl.Korpush.+Front Tab.A/B/C	Seite 116				
H: 49,7 cm					H: 49,7 cm						

Vorschläge mit Sockelgleitern

Alle Vorschläge preisgleich auch gespiegelt erhältlich, Vorschlagsnummer mit Anhang "G" angeben

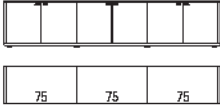
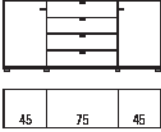
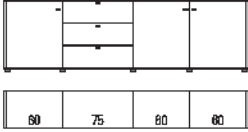
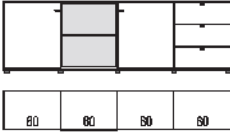
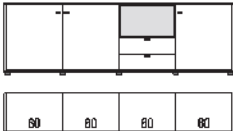
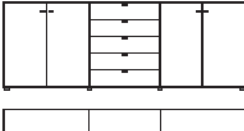

Elemente standardmäßig mit Push to open.

Beschreibung + Maße		Artikel	PG 1	PG 2	Beschreibung + Maße		Artikel	PG 1	PG 2
1,25 Raster 	Tiefe: 39,9 cm Breite: 228,2 cm (75/75/75) (Abb.) Breite: 273,2 cm (90/90/90)	47110 47111			2 Raster 	Tiefe: 39,9 cm Breite: 153,2 cm (45/60/45) Breite: 168,2 cm (45/75/45) (Abb.) Breite: 183,2 cm (45/90/45)	47130 47005 47131		
	Tiefe: 49,5 cm Breite: 228,2 cm (75/75/75) Breite: 273,2 cm (90/90/90)	47112 47113				Tiefe: 49,5 cm Breite: 153,2 cm (45/60/45) Breite: 168,2 cm (45/75/45) Breite: 183,2 cm (45/90/45)	47132 47133 47134		
Sideboard 6 Holztüren					Sideboard 2 Holztüren, 2 Einlegeböden, 4 Schubkästen	mögliches Zubehör (siehe TL): Schubkasteneinteilung		Seite 112	
H: 49,7 cm					H: 76,1 cm				
2 Raster 	Tiefe: 39,9 cm Breite: 243,2 cm (60/60/60/60) Breite: 258,2 cm (60/75/60/60) (Abb.) Breite: 273,2 cm (60/90/60/60)	47139 47140 47141			2 Raster 	Tiefe: 41,5 cm Breite: 243,2 cm (60/60/60/60) (Abb.)	47135		
	Tiefe: 49,5 cm Breite: 243,2 cm (60/60/60/60) Breite: 258,2 cm (60/75/60/60) Breite: 273,2 cm (60/90/60/60)	47142 47143 47144				Tiefe: 51,1 cm Breite: 243,2 cm (60/60/60/60)	47136		
Sideboard 3 Holztüren, 3 Einlegeböden, 3 Auszüge 0,66R	mögliches Zubehör (siehe TL): Schubkasteneinteilung	Seite 112			Sideboard 2 Holztüren, 2 Einlegeböden, 1 Nische 2R, 1 Zwischenbauboden (nicht verstellbar), 3 Auszüge 0,66R	mögliches Zubehör (siehe TL): 1er Set Nischenbodenbel. B60 Schubkasteneinteilung Funkfernbedienung	94341	Seite 112 Seite 114	
H: 76,1 cm					H: 76,1 cm				
2 Raster 	Tiefe: 41,5 cm Breite: 243,2 cm (60/60/60/60) (Abb.)	47137			2,5 Raster 	Tiefe: 39,9 cm Breite: 243,2 cm (90/60/90) Breite: 258,2 cm (90/75/90) (Abb.) Breite: 273,2 cm (90/90/90)	47145 47146 47147		
	Tiefe: 51,1 cm Breite: 243,2 cm (60/60/60/60)	47138				Tiefe: 49,5 cm Breite: 243,2 cm (90/60/90) Breite: 258,2 cm (90/75/90) Breite: 273,2 cm (90/90/90)	47148 47149 47150		
Sideboard 3 Holztüren, 3 Einlegeböden, 2 Schubkästen, 1 Nische 1R	mögliches Zubehör (siehe TL): LED-Hängeleuchte-/Nischenbel. B60 Schubkasteneinteilung Funkfernbedienung	90051H Seite 112 Seite 114			Sideboard 4 Holztüren, 4 Einlegeböden, 5 Schubkästen	mögliches Zubehör (siehe TL): Schubkasteneinteilung	Seite 112		
H: 76,1 cm					H: 93,7 cm				

Vorschläge mit Sockelgleitern

Alle Vorschläge preisgleich auch gespiegelt erhältlich, Vorschlagsnummer mit Anhang "G" angeben

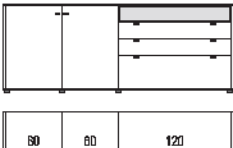
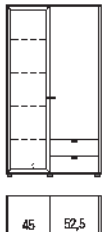
Elemente standardmäßig mit Push to open.

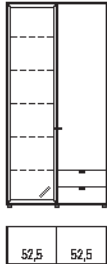
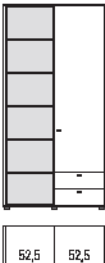
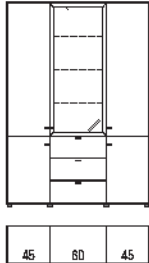
Beschreibung + Maße		Artikel	PG 1	PG 2	Beschreibung + Maße		Artikel	PG 1	PG 2
2,5 Raster 	Tiefe: 41,5 cm Breite: 228,2 cm (60/60/105)	47447			5 Raster 	Tiefe: 39,9 cm Breite: 100,7 cm (45/52,5) (Abb.)	47151		
	Breite: 243,2 cm (60/60/120) (Abb.)	47448				Tiefe: 49,5 cm Breite: 100,7 cm (45/52,5)	47152		
Sideboard 2 Holztüren, 4 Einlegeböden, 1 Auszug 1R, 2 Schubkästen, 1 Nische 0,5R	mögliches Zubehör (siehe TL): LED-Hängeelem.-/Nischenbel. Seite 115 Schubkasteneinteilung Seite 112 Funkfernbedienung Seite 114				Vitrine 1 Glastür, 4 Glasböden, 2 Schubkästen, 1 Holztür, 3 Einlegeböden	mögliches Zubehör (siehe TL): 1er Set LED-Strahler 90489 4er Set Glask.-Bel. (Line) B45 90497 Indirekte LED Korpusbel. 5R 92472 Spiegelrückwand 5R/B45 90106 abw. Rückwandfarbe 5R/B45 92241 Schubkasteneinteilung Seite 112 Funkfernbedienung Seite 114			
H: 93,7 cm					H: 181,7 cm				
5 Raster 	Tiefe: 41,5 cm Breite: 100,7 cm (45/52,5) (Abb.)	47153			6 Raster 	Tiefe: 39,9 cm Breite: 108,2 cm (52,5/52,5) (Abb.)	47157		
	Tiefe: 51,1 cm Breite: 100,7 cm (45/52,5)	47154				Tiefe: 49,5 cm Breite: 108,2 cm (52,5/52,5)	47158		
Stauraum 1 Nische 5R, 4 Zwischenbauböden (nicht verstellbar), 2 Schubkästen, 1 Holztür, 3 Einlegeböden	mögliches Zubehör (siehe TL): 4er Set Nischenbodenbel. B45 94357 Schubkasteneinteilung Seite 112 Funkfernbedienung Seite 114				Vitrine 1 Glastür, 5 Glasböden, 2 Schubkästen, 1 Holztür, 4 Einlegeböden	mögliches Zubehör (siehe TL): 1er Set LED-Strahler 90489 5er Set Glask.-Bel. (Line) B52,5 93017 Indirekte LED Korpusbel. 6R 92474 Spiegelrückwand 6R/B52,5 94040 abw. Rückwandfarbe 6R/B52,5 94051 Schubkasteneinteilung Seite 112 Funkfernbedienung Seite 114			
H: 181,7 cm					H: 216,9 cm				
6 Raster 	Tiefe: 41,5 cm Breite: 108,2 cm (52,5/52,5) (Abb.)	47155			6 Raster 	Tiefe: 39,9 cm Breite: 138,2 cm (45/45/45) Breite: 145,7 cm (45/52,5/45) Breite: 153,2 cm (45/60/45) (Abb.)	47159		
	Tiefe: 51,1 cm Breite: 108,2 cm (52,5/52,5)	47156				Tiefe: 49,5 cm Breite: 138,2 cm (45/45/45) Breite: 145,7 cm (45/52,5/45) Breite: 153,2 cm (45/60/45)	47162		
Stauraum 1 Nische 6R, 5 Zwischenbauböden (nicht verstellbar), 2 Schubkästen, 1 Holztür, 4 Einlegeböden	mögliches Zubehör (siehe TL): 5er Set Nischenbodenbel. B52,5 94364 Schubkasteneinteilung Seite 112 Funkfernbedienung Seite 114				Vitrine 4 Holztüren, 8 Einlegeböden, 3 Auszüge 0,66R, 1 Glastür, 3 Glasböden	mögliches Zubehör (siehe TL): 1er Set LED-Strahler 90489 Indirekte LED Korpusbel. 4R 92470 LED-Glask.-Bel. (Line) Seite 115 Spiegelrückwand Seite 110 abweichende Rückwandfarbe Seite 111 Schubkasteneinteilung Seite 112 Funkfernbedienung Seite 114			
H: 216,9 cm					H: 216,9 cm				

Vorschläge mit Sockelgleitern

Alle Vorschläge preisgleich auch gespiegelt erhältlich, Vorschlagsnummer mit Anhang "G" angeben

Elemente standardmäßig mit Push to open.

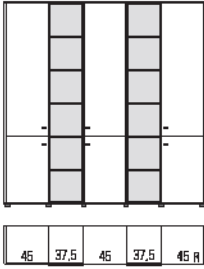
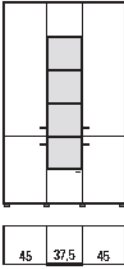
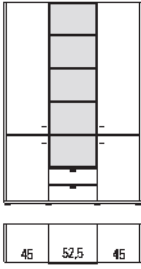
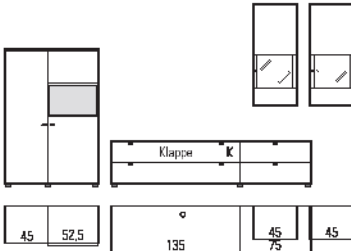
Beschreibung + Maße		Artikel	PG 1	PG 2	Beschreibung + Maße		Artikel	PG 1	PG 2	
6 Raster 		Tiefe: 41,5 cm Breite: 213,2 cm (45/37,5/45/37,5/45) (Abb.) Tiefe: 51,1 cm Breite: 213,2 cm (45/37,5/45/37,5/45)	47002 47171			6 Raster 		Tiefe: 41,5 cm Breite: 130,7 cm (45/37,5/45) (Abb.) Tiefe: 51,1 cm Breite: 130,7 cm (45/37,5/45)	47012 47172	
Stauraum 6 Holztüren, 12 Einlegeböden, 2 Nischen 6R, 10 Zwischenbauböden (nicht verstellbar)		mögliches Zubehör (siehe TL): 2x 5er Set Nischenbodenbel. B37,5 à 94362 Funkfernbedienung Seite 114				Stauraum 5 Holztüren, 8 Einlegeböden, 1 Nische 4R, 3 Zwischenbauböden (nicht verstellbar), 1 Holztür mit Push to open		mögliches Zubehör (siehe TL): 3er Set Nischenbodenbel. B37,5 Funkfernbedienung Seite 114		94350 Seite 114
H: 216,9 cm						H: 216,9 cm				
6 Raster 		Tiefe: 41,5 cm Breite: 138,2 cm (45/45/45) 47165 Breite: 145,7 cm (45/52,5/45) 47166 (Abb.) Breite: 153,2 cm (45/60/45) 47167					47176 (VZ) (VZ)			
Stauraum 4 Holztüren, 8 Einlegeböden, 2 Schubkästen, 1 Nische 5R, 4 Zwischenbauböden (nicht verstellbar)		mögliches Zubehör (siehe TL): LED-Nischenbodenbeleuchtung Seite 114 Schubkasteneinteilung Seite 112 Funkfernbedienung Seite 114				V 47176 bestehend aus: 30394, 86277, 92807, 77417, 77406, 92814, 2x 75838		mögliches Zubehör (siehe TL): 3x 1er Set LED-Strahler à 90489 2x Indirekte LED Korpusbel. 1R à 92464 2x Spiegelrückwand 1R/B45 à 90113 2x abw. Rückwandfarbe 1R/B45 à 91058 CD/DVD-Eint. B67,5/T49,5 (für B135) à 93930 CD/DVD-Eint. B75/T49,5 90169 TV-Halterung mit Wandbefestigungsplatte und Holzblende 91195 Repeater 90135 Hochgl. Front 91399 Hochgl. Korpushülle 92529 Hochgl. Korpushülle + Front 91955 Hochglanz Holzblende 91877 Schubkasteneinteilung Seite 112 Funkfernbedienung Seite 114		
H: 216,9 cm						Gesamtbreite: ca. 370,7 cm B: 100,7 / 258,2 cm H: 194,5 cm T: 49,5 cm				

Vorschläge mit Sockelgleitern

Alle Vorschläge preisgleich auch gespiegelt erhältlich, Vorschlagsnummer mit Anhang "G" angeben

Elemente standardmäßig mit Push to open.

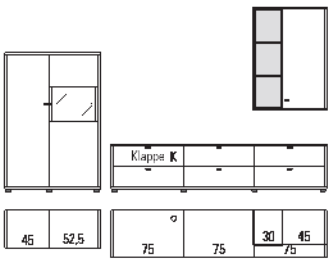
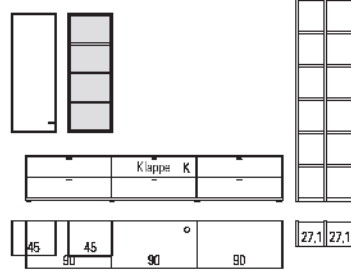
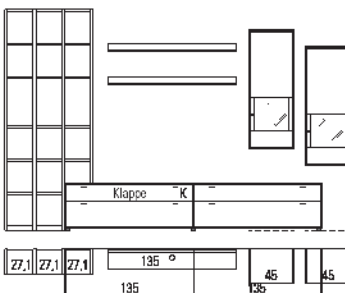
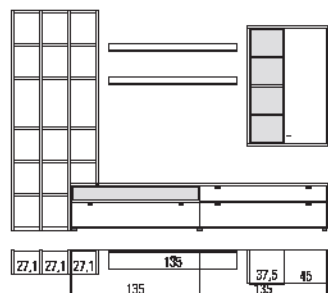
Beschreibung + Maße		Artikel	PG 1	PG 2	Beschreibung + Maße		Artikel	PG 1	PG 2
		47177	(VZ)	(VZ)			47178	(VZ)	(VZ)
<p>V 47177 bestehend aus:</p> <ul style="list-style-type: none"> 30394, 80012, 92807, 77413, 2x 77406, 92815, 86780, 30711 		<p>mögliches Zubehör (siehe TL):</p> <ul style="list-style-type: none"> 1er Set LED-Strahler 90489 Indirekte LED Korpusbel. 1R 92464 Spiegelrückwand 1R/B52,5 94031 abw. Rückwandfarbe 1R/B52,5 94042 2er Set Nischenbodenbel. B30 94343 CD/DVD-Eint. B75/T49,5 à 90169 TV-Halterung mit Wandbefestigungsplatte und Holzblende 91195 Repeater 90135 Hochgl. Front 91400 Hochgl. Korpushülle 92530 Hochgl. Korpushülle + Front 91910 Hochglanz Holzblende 91877 Schubkasteneinteilung Seite 112 Funkfernbedienung Seite 114 			<p>V 47178 bestehend aus:</p> <ul style="list-style-type: none"> 2x 77407, 77414, 92818, 33365, 86796, 3x 30001, 2x 30037, 12x 30015 		<p>mögliches Zubehör (siehe TL):</p> <ul style="list-style-type: none"> 3er Set Nischenbodenbel. B45 94351 CD/DVD-Eint. B90/T49,5 à 90170 TV-Halterung mit Wandbefestigungsplatte und Holzblende 91195 Repeater 90135 Hochgl. Front 91344 Hochgl. Korpushülle 92526 Hochgl. Korpushülle + Front 91952 Hochglanz Holzblende 91877 Schubkasteneinteilung Seite 112 Funkfernbedienung Seite 114 		
Gesamtbreite: ca. 340,7 cm					Gesamtbreite: ca. 364,5 cm				
B: 100,7 / 228,2 cm H: 194,5 cm T: 49,5 cm					B: 288,2 / 62,9 cm H: 215,7 cm T: 49,5 cm				
		47173	(VZ)	(VZ)			47174	(VZ)	(VZ)
<p>V 47173 bestehend aus:</p> <ul style="list-style-type: none"> 47486, 77438, 77431, 92818, 2x 77646, 2x 75843 		<p>mögliches Zubehör (siehe TL):</p> <ul style="list-style-type: none"> 2x 1er Set LED-Strahler à 90489 3er Set LED-Strahler 90491 2x Indirekte LED Korpusbel. 1R à 92464 2x Spiegelrückwand 1R/B45 à 90113 2x abw. Rückwandfarbe 1R/B45 à 91058 CD/DVD-Eint. B67,5/T49,5 (für B135) à 93930 TV-Halterung mit Wandbefestigungsplatte und Holzblende 91195 Repeater 90135 2x Wandbordbeleuchtung B135 à 90056 Kabelkanal für Wangen 90080 Hochgl. Front 91343 Hochgl. Korpushülle 92524 Hochgl. Korpushülle + Front 91950 2x Hochgl. Wandbord B135 à 91311 Hochglanz Holzblende 91877 Schubkasteneinteilung Seite 112 Funkfernbedienung Seite 114 			<p>V 47174 bestehend aus:</p> <ul style="list-style-type: none"> 47486, 85973, 77431, 92818, 2x 77646, 86795, 33366 		<p>mögliches Zubehör (siehe TL):</p> <ul style="list-style-type: none"> 3er Set LED-Strahler 90491 LED-Hängele.-/Nischenbel. B135 90056H 3er Set Nischenbodenbel. B37,5 94350 CD/DVD-Eint. B67,5/T49,5 (für B135) à 93930 2x Wandbordbeleuchtung B135 à 90056 Kabelkanal für Wangen 90080 Hochgl. Front 91343 Hochgl. Korpushülle 92524 Hochgl. Korpushülle + Front 91950 2x Hochgl. Wandbord B135 à 91311 Hochglanz Holzblende 91877 Schubkasteneinteilung Seite 112 Funkfernbedienung Seite 114 		
Gesamtbreite: ca. 366,1 cm					Gesamtbreite: ca. 336,1 cm				
B: 366,1 cm H: 233,3 cm T: 49,5 cm					B: 336,1 cm H: 233,3 cm T: 51,1 cm				

Vorschläge mit Sockelgleitern

Alle Vorschläge preisgleich auch gespiegelt erhältlich, Vorschlagsnummer mit Anhang "G" angeben

Elemente standardmäßig mit Push to open.

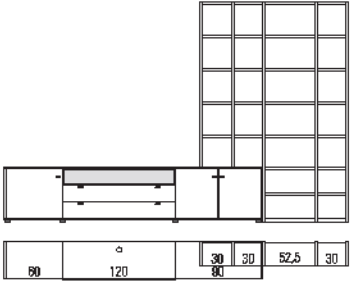
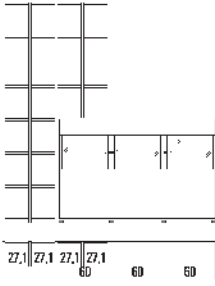
Beschreibung + Maße		Artikel	PG 1	PG 2	Beschreibung + Maße		Artikel	PG 1	PG 2
		Vorschlag 47175	(VZ)	(VZ)			Vorschlag 47013	(VZ)	(VZ)
<p>V 47175 bestehend aus:</p> <p>47479, 30148, 87732, 30149, 92818</p> <p>V 47479 bestehend aus:</p> <p>2x 30001, 3x 30003, 30366, 30039, 7x 30365, 17x 30017</p>		Aufsatzregal 47479			<p>V 47013 bestehend aus:</p> <p>47478, 75705, 2x 75706, 92812</p> <p>V 47478 bestehend aus:</p> <p>3x 30002, 2x 30851, 2x 30037, 18x 30015</p>		Aufsatzregal 47478		
<p>mögliches Zubehör (siehe TL):</p> <p>LED-Hängele.-/Nischenbel. B120 90055H</p> <p>Hochgl. Front 2R/B270 91855</p> <p>Hochgl. Korpushülle 2R/B270 92603</p> <p>Hochgl. Korpushülle + Front 2R/B270 91869</p> <p>Schubkasteneinteilung Seite 112</p> <p>Funkfernbedienung Seite 114</p>					<p>mögliches Zubehör (siehe TL):</p> <p>3er Set LED-Strahler 90491</p> <p>3x Indirekte LED Korpusbel. 1R à 92464</p> <p>3x Spiegelrückwand 1R/B60 à 90114</p> <p>3x abw. Rückwandfarbe 1R/B60 à 91059</p> <p>Hochgl. Front 3R/B180 91653</p> <p>Hochgl. Korpushülle 3R/B180 92568</p> <p>Hochgl. Korpushülle + Front 3R/B180 91716</p> <p>Funkfernbedienung Seite 114</p>				
<p>B: 364,4 cm H: 250,9 cm T: 51,1 cm</p>					<p>B: 242,9 cm H: 233,3 cm T: 39,9 cm</p>				

TL

TYPENLISTE

Harmony 2023

Wohn- und Esszimmersystem

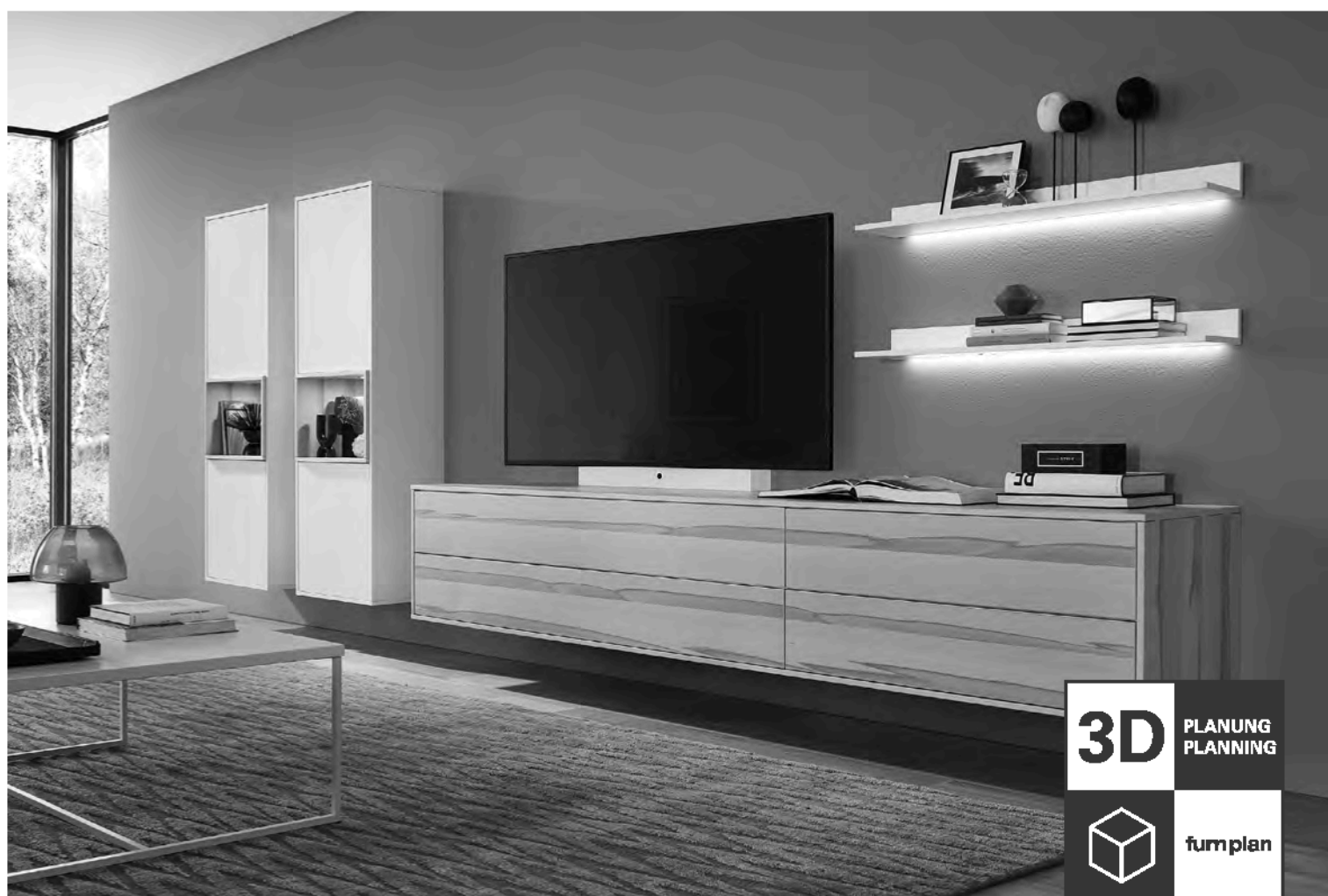

3D PLANUNG
PLANNING



fumplan

Harmony

Ausführungen

Front:

PG1: Kernbuche¹, Kristallbuche¹, Lack Weiß, Lack Crema, Lack Cashmere, Lack Platingrau, Lack Taupe, Lack Terra

PG2: Eiche Sand¹, Nussbaum Nova¹, Eiche Graphit¹, Asteiche¹, Asteiche Bourbon¹, Lack Seidengrau, Lack Macchiata, Lack Olivgrau, Lack Brillantgrau, Lack Grau, Lack Espresso, Lack Ziegelrot, Lack Dark Red, Lack Oxidrot, Lack Rosewood, Lack Marill, Lack Piniengrün, Lack Agave, Lack Ocean, Lack Atlantikblau, Lack Schiefergrau, Lack Graphit, Lack Schwarz

Bei Farbmix aus PG1 und PG2 wird der Preis aus PG2 berechnet

Korpus /

PG1: Kernbuche², Kristallbuche², Lack Weiß, Lack Crema, Lack Cashmere, Lack Platingrau, Lack Taupe, Lack Terra

Korpshülle:

PG2: Eiche Sand², Nussbaum Nova², Eiche Graphit², Asteiche², Asteiche Bourbon², Lack Seidengrau, Lack Macchiata, Lack Olivgrau, Lack Brillantgrau, Lack Grau, Lack Espresso, Lack Ziegelrot, Lack Dark Red, Lack Oxidrot, Lack Rosewood, Lack Marill, Lack Piniengrün, Lack Agave, Lack Ocean, Lack Atlantikblau, Lack Schiefergrau, Lack Graphit, Lack Schwarz

¹furniert/²Innenausführung Dekor

Furnierverlauf der Fronten:

- Fronten bis einschließlich 1,25 Raster sind waagrecht furniert
- Türen ab 1,5 Raster sind senkrecht furniert
- Türen in Verbindung mit stapelbaren Nischen sind unabhängig von der Rasterhöhe immer senkrecht furniert

Hirnholz

- nur möglich für Beimöbel Seite 97
- Eichenholz massiv geölt
- Die 4 mm dicken Eiche-Sägehölzer werden mit einer durchgefärbten schwarzen MDF-Trägerplatte verleimt. Die Trägerplatte bildet mit dem Eiche-Sägeholz, speziell an den abgeschrägten Kanten, die charakteristische Produktoptik. Sockelbauteile bestehen ebenfalls aus durchgefärbtem schwarzem MDF-Material.

Hochglanz

- Alle Lackausführungen sind in Hochglanz möglich.
- Front (gesamte Front oder je Bauteil) (Aufpreis siehe Seite 117, Tabelle D)
- Korpshülle (Aufpreis siehe Seite 117, Tabelle E)
- Korpshülle und Front (Aufpreis siehe Seite 117, Tabelle F)
- Abschlussleisten der Wandspiegel (Aufpreis siehe Seite 118, Tabelle H)
- Rückwand des Wandbordes (Aufpreis siehe Seite 118, Tabelle G)

Korpshülle

- bestehend aus Außenseiten, Abdeckblatt und Sockel/Unterboden
- die Maßangaben der Einzelelemente beziehen sich auf das Grundelement
- bei dem geplanten Element (bestehend aus 1,2,3 oder mehr Grundelementen) sind die Außenseiten ohne Mehrpreis enthalten und mit 3,2 cm zu berücksichtigen



Abdeckblätter

- Stärke 1,6 cm mit gerader Kante

Standardmäßig haben das Abdeckblatt und die Außenseiten die gleiche Farbausführung!

Vitrinen

- Holzrahmentüren mit Klarglasfüllung
- Vitrinenrückwände standardmäßig in Korpusfarbe lackiert oder bis einschließlich 1,25 Raster waagrecht / ab 1,5 Raster senkrecht furniert.
- Vitrinenrückwände in abweichender Ausführung (PG1 oder PG2) lackiert oder furniert gegen Aufpreis möglich (siehe Seite 111)
- Vitrineneinlegeböden im Standard aus Klarglas, im Tausch auch Holzböden möglich (standardmäßig in Korpusausführung, abweichende Ausführung bitte angeben.)
- Bei Vitrinen mit Holzböden ist die Verstellbarkeit nicht mehr gegeben

Griffe

Push to open:

- Sollten keine weiteren Informationen vorliegen, wird der Auftrag in Push to open gefertigt.

Griff:

- Anthrazit R9 (Standard)
- Chrom glänzend W4 (auf Wunsch)
- Edelstahlfarbig W6 (auf Wunsch)
- Schwarz matt W7 (auf Wunsch)
- Weiß matt W8 (auf Wunsch)
- Bei Korpuselementen in Verbindung mit stapelbaren Nischenelementen wird das obere Element immer mit Push to open geliefert.



Kufen

- Kufen in Anthrazit, Chrom glänzend, Edelstahlfarbig, Schwarz matt und Weiß matt auf Wunsch erhältlich (Artikel siehe Seite 106/ Berechnung je Ausführung des Unterbodens in PG1/PG2)
- in Hochglanz nicht möglich
- Kufen lassen sich bei allen Standelementen bis einschließlich 5 Raster (gegen Aufpreis) optional einsetzen
Ausnahme: 6 Raster Korpuselemente/Kleiderschränke, Wangenelemente
- Verstellbarkeit der Füße: 0-15 mm
- bei Einsatz der Kufen wird die Sockelleiste gegen einen durchgehenden Unterboden getauscht



Rahmengestell

- Rahmengestell in Anthrazit, Chrom glänzend, Edelstahlfarbig, Schwarz matt und Weiß matt auf Wunsch erhältlich (Artikel siehe Seite 106/ Berechnung je Ausführung des Unterbodens in PG1/PG2)
- Rahmengestell lässt sich bei allen Standelementen 1 bis 3 Raster / Breite 45,0/60,0/75,0/90,0/120,0 cm (gegen Aufpreis) optional einsetzen
- Verstellbarkeit der Füße: 0-15 mm
- bei Einsatz des Rahmengestells wird die Sockelleiste gegen einen durchgehenden Unterboden getauscht



Korpssystem

- Korpuselemente als Anbausystem
- FSS - Furn Sound System (siehe Prospekt „Zubehör und Pflege“)
- durchgehende Abdeckblätter und gerade Sockelleisten bis 270,0 cm
- komplett zerlegbare Korpuselemente
- Höhenversteller in Korpuselementen 0-25 mm
- gedämpfter Frontenanschlag, alle Schubkästen/Auszüge mit Softinzug
- alle Schubkästen/Auszüge inkl. Vollauszug
- alle Schubkästen/Auszüge/Klappen Breite 105,0 cm bis 150,0 cm mit mit zwei Griffen je Front
- alle Schubkästen/Auszüge Breite 105,0 cm bis 135,0 cm mit herausnehmbarem Trennsteg
- Scharniere auf Linearplatten mit integrierter Höhenverstellung
- Einlegeboden im Korpus 5-fach verstellbar
- **Verwendung als Wangenelement:**
39,9 cm tiefe Korpuselemente (ohne Nischen) können preisgleich auf die 36er Wangentiefe gekürzt werden. Korpusse sind dann nicht mehr frei verstellbar. (Wangen links und rechts erforderlich) Es wird grundsätzlich ein 2,6 cm starkes Abdeckblatt eingesetzt. (gleiche Materialstärke wie Zwischenbauböden) Eventuell auftretende Höhendifferenzen werden durch uns ausgeglichen. Bestellnummer mit ‚W‘ ergänzen, z.B. 30146W.
Bei 49,5 cm tiefen Wangen werden die Korpuselemente (ohne Nischen) in der Tiefe 39,9 cm vorne bündig gesetzt (Abdeckblattvertiefung gegen Aufpreis möglich, Artikel 90285 siehe Seite 119)

Harmony

Abdeckblatt mit Kabeldurchlass

- Bei Abdeckblättern mit standardmäßig eingebautem Kabeldurchlass ist dieser mittig positioniert. Sollten Sie keinen Kabeldurchlass wünschen, bitten wir Sie uns dies unter Angabe der Artikelnummer „92396 - Ohne vormontierten Kabeldurchlass“ mitzuteilen.

Belastbarkeit

- Holzeinlegeboden/Zwischenbauboden - pro Boden 12 kg
- Glaseinlegeboden - pro Boden 12 kg
- Stahleinlegeboden - pro Boden 25 kg
- Schubkasten - pro Schub 15 kg
- Hängeelement - pro Element 30 kg
- Wandbord - 0,75 kg je 10 cm
- TV-Halterung - 35 kg
- Komfort Tablarauszug - 25 kg
- Stuhl - pro Stuhl 130 kg

Beleuchtung

- verschiedene LED-Beleuchtungen siehe Seiten 9 / 95 / 96 / 114 / 115
- Notwendige Vorschaltgeräte und Fußschalter im Beleuchtungspreis enthalten
- Alle Leuchten werden mit einem Leuchtmittel der **Energieklasse E-F** (neue Verordnung/ehemals Klasse A - A+++) geliefert
- Funkfernbedienung gegen Aufpreis
- Touchdimmer-/Schalter gegen Aufpreis

Wangensystem

- Höhe bis 427,7 cm in 3 verschiedenen Tiefen, standardmäßig mit Höhenverstellern
- Außen-/Mittel- oder Kombiwange kommissionsorientiert im Modellraster gebohrt
- Gegen Aufpreis: Wangenzusatzbohrungen, Fertigung als Raumteiler (keine verdeckten Beschläge möglich), Aufsatzwange oder Hängewange
- Zwischenbauböden in 3 verschiedenen Tiefen bis Breite 200 cm

Nischenelemente

- bestehend aus Rückwand und Umrandung steht 1,6 cm gegenüber der Front/Korpuschülle vor
- Korpuschülle 1,6 cm im Elementpreis enthalten
- Rückwände sind standardmäßig in Korpusfarbe lackiert oder bis einschließlich 1,25 Raster waagrecht / ab 1,5 Raster senkrecht furniert
- Rückwände in abweichender Ausführung (PG1 oder PG2) lackiert oder furniert ohne Aufpreis möglich
- in den Tiefen 37,4 / 41,5 / 51,1 cm verfügbar
- bei Tiefe 51,1 cm ist die Rückwand standardmäßig vorgezogen (Nutztiefe wie Nischenelement T 41,5 cm)
- Korpus-/Hängeelemente in Verbindung mit einem Nischenelement, die standardmäßig einen Kabeldurchlass im Abdeckblatt haben (Gerätenischen) behalten die volle Nutztiefe T 51,1 cm
- bei Nischenelementen T 51,1 cm in Verbindung mit Hängeelementen T 49,5 cm wird immer der Artikel 94392 oder 94292 (siehe Seite 108) benötigt
- nicht möglich:
 - in Verbindung mit raumhoher Planung
 - als Individualanfertigungen (Breiten-/Höhen-/Tiefenkürzung)
 - als Wangenelement
 - in Hochglanz
- mögliches Zubehör:
 - Nischen mit Böden können nicht verändert werden, sollte ein Boden versetzt, hinzugefügt oder entfernt werden, muss das Nischenelement ohne Böden als Grundelement genutzt werden
 - Zwischenbauböden (nicht verstellbar) ab einer Nischenhöhe von 1 Raster siehe Seite 107
 - standardmäßig Positionsbohrung im Raster
 - abweichende Wunschposition möglich, bitte genaue Maße angeben
 - alternativ durchgehende Lochreihe pro Nische gegen Aufpreis möglich siehe Seite 119
 - versetzte Rückwand für Nischenelemente ohne Böden auf volle Nischentiefe 51,1 cm Aufpreis Artikel 94392 siehe Seite 108
 - zusätzlicher Kabeldurchlass im Abdeckblatt inkl. versetzter Rückwand auf volle Nischentiefe 51,1 cm für Korpus-/Hängeelemente 0,5 bis 2,5 Raster Aufpreis Artikel 94292 siehe Seite 108
 - Beleuchtung:
 - LED-Strahler (nur im Deckelboden) siehe Seite 114
 - LED-Nischenbodenbeleuchtung siehe Seite 114
 - LED-Hängeelement-/Nischenbeleuchtung (unteres Abdeckblatt oder in Nischen bis 1 Raster) siehe Seite 115

Planungshinweis Nischenelemente

- **stapelbare Nischenelemente in Verbindung mit Korpus-/Hängeelementen**
- Basis-/Aufsatzelement kann jedes Korpuselement zwischen 0,5 und 5 Raster oder jedes Hängeelement zwischen 0,5 und 4,5 Raster sein
- Basiselement Höhe -1,6 cm (Abdeckblatt entfällt)
- Aufsatzelement Bestellnummer mit A ergänzen Höhe -4,5 cm (Sockel entfällt)
- Basiselement / Nischenelement und Aufsatzelement müssen die gleiche Breite und die gleiche Tiefe haben
- maximale Gesamthöhe bei gestapelten Korpuselementen 6 Raster
- maximale Gesamthöhe bei gestapelten Hängeelementen:
 - ohne Schubkästen/Auszügen 5 Raster
 - mit Schubkästen/Auszügen 1,5 Raster
- ab einer Breite von 105,0 cm dürfen keine Elemente auf die Nische aufgesetzt werden
- das obere Element wird immer mit Push to open ausgestattet
- Kufen bis 5 Raster / Sockelgleiter bis 6 Raster möglich (Aufpreis siehe Seite 106)

Bitte beachten

- Bei frei gehängten Wandborden oder Wandhängeelementen ist bei Ausstattung mit Beleuchtungen vorher unbedingt die Stromzufuhr zu klären.
- Bei nahezu allen Vorschlägen, freien Planungen und Korpuselementen ab 2 Raster ist eine Wandbefestigung erforderlich. Bitte prüfen Sie die Wandbeschaffenheit und nutzen Sie geeignetes Dübelmaterial.

Inhaltsverzeichnis	Seite
Wangensystem	4 - 11
Zwischenbauhängeelemente	12 - 14
Funktionszwischenbauelemente	14 - 15
Planungshinweise raumhohe Planungen	16 - 17
Korpuselemente	18 - 64
Kleiderschränke	65
Wand-Hängeelemente	66 - 87
Stapelbare Nischenelemente	88 - 94
Wandborde	95
Wandspiegel	95 - 96
Beimöbel	97
Funktionstische	98
Couchtische	99
Esstische	100
Stühle	101 - 103
Arbeitsplätze	104 - 105
Zubehör	106 - 115
Hochglanz-Aufpreis Tabellen	116 - 118
Individualanfertigungen	119

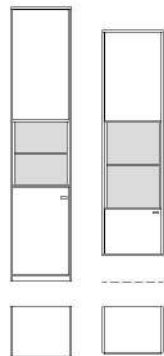
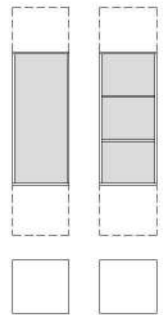

Planbar mit CAD-Planungs-Software furnplan.



Bei frei geplanten Zusammenstellungen ist eine Stellskizze erforderlich!

Produktveränderungen und Qualitätsverbesserungen im Sinne des technischen Fortschrittes oder zum Erhalt der Lieferfähigkeit (Form/Farbe/Funktion/usw.), bzw. die Korrektur von irrtümlichen Angaben behalten wir uns ausdrücklich vor!









- Geprüfte Qualität
- Garantierte Sicherheit
- Gesundes Wohnen

...erkennen Sie an diesem Zeichen

Harmony

Wangensystem

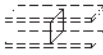



für Wangentiefe 26,4 cm

Beschreibung + Maße		Artikel	PG 1	PG 2	Beschreibung + Maße		Artikel	PG 1	PG 2	
 <p>inkl. Höhenversteller</p> <p>Raumteilerberechnung s. Seite 119</p> <p>Fertigung als Aufsatzwange, nicht bodenstehende Wange oder Wangenlösung im Überbau gegen Berechnung s. Seite 119</p>	Wange – Positionsbohrung im Modellraster – Aussen- und Mittelwange werden kommissionsorientiert gebohrt – bauseitige Befestigung zwingend erforderlich				 <p>ab 130,0 cm standardmäßig zusätzlicher Wandbefestigungsbeschlag im Lieferumfang enthalten!</p>	Zwischenbauboden Breite: 27,1 cm Breite: 30,0 cm Breite: 37,5 cm Breite: 45,0 cm Breite: 52,5 cm Breite: 60,0 cm Breite: 75,0 cm Breite: 90,0 cm Breite: 105,0 cm Breite: 120,0 cm Breite: 122,9 cm Breite: 152,9 cm Breite: min. 153,0 cm, max. 200,0 cm (Preis pro angefangene 10,0 cm) (ab 100,0 cm Tischlerplatte)	30015 30017 30018 30020 30365 30021 30022 30023 32279 30024 30853 80965 30025			
	Höhe: 145,3 cm (4R)	30851								
	Höhe: 180,5 cm (5R)	30852								
	Höhe: 215,7 cm (6R)	30001								
	Höhe: 233,3 cm (6,5R)	30002								
	Höhe: 250,9 cm (7R)	30003								
	Höhe: 280,0 cm	30004								
	Höhe bis max. 427,7 cm	30364								
	(Wunschmaß bitte angeben, Überlange Wangen werden grundsätzlich auf der Höhe 215,7 cm geteilt)									
	Höhenänderung	90079								
Kabelkanal für Wangen	90080									
Kopfkante	93563									
Wangen bis 190,0 cm inkl. Kopfkante (ohne Aufpreis)										
T: 26,4 cm Stärke: 2,9 cm					T: 26,4 cm (inkl. 1,5 cm Bodenrücksprung) Stärke: 2,6 cm					
 <p>inkl. Höhenversteller</p>	Wange Höhe min. 30,0 cm (Preis pro angefangene 10,0 cm) bis Höhe 190,0 cm inkl. Kopfkante	30009				Sockelboden Breite: 27,1 cm Breite: 30,0 cm Breite: 37,5 cm Breite: 45,0 cm Breite: 52,5 cm Breite: 60,0 cm Breite: 75,0 cm Breite: 90,0 cm Breite: 105,0 cm Breite: 120,0 cm Breite: 122,9 cm Breite: 152,9 cm Breite: min. 153,0 cm, max. 200,0 cm (Preis pro angefangene 10,0 cm)	30037 30039 30040 30042 30366 30043 30044 32330 32285 32286 32332 80966 30854			
	Höhe: 190,0 cm inkl. Kopfkante									
	inkl. Höhenversteller									
T: 26,4 cm Stärke: 2,9 cm					T: 26,4 cm (inkl. 1,5 cm Bodenrücksprung) Stärke: 4,5 cm inkl. Sockelleiste					
 <p>Bei Verwendung mit Zwischenbauböden < 90 cm nur mittiger Einbau möglich!</p> <p>Bei Verwendung mit Zwischenbauböden > 90 cm mittiger und versetzter Einbau möglich. Bei versetztem Einbau wird die Zwischenbauwange 30 cm nach innen eingerückt!</p>	Zwischenbauwange Höhe: 15,0 cm (0,5R) Höhe: 32,6 cm (1R) Höhe: 50,2 cm (1,5R) Höhe: 67,8 cm (2R) Preis pro angefangene 10 cm ab Höhe 2R vom Standard abweichende Einbauposition	30745 30746 30747 30748 30749 32146			 <p>Bei Zeilenbauweise mit ergänzendem Abdeckblatt werden die Abdeckblätter der Korpuselemente werkseitig auf 2,6 cm geändert.</p>	Abdeckblatt (durchgehend) Breite: 27,1 cm Breite: 30,0 cm Breite: 37,5 cm Breite: 45,0 cm Breite: 52,5 cm Breite: 60,0 cm Breite: 75,0 cm Breite: 90,0 cm Breite: 105,0 cm Breite: 120,0 cm Breite: 122,9 cm Breite: 152,9 cm Breite: min. 153,0 cm, max. 270,0 cm (Preis pro angefangene 10,0 cm)	30054 30056 30057 30059 30367 30060 30061 30062 30063 30064 30855 80967 30065			
	Höhe: 15,0 cm (0,5R)									
	Höhe: 32,6 cm (1R)									
	Höhe: 50,2 cm (1,5R)									
	Höhe: 67,8 cm (2R)									
	Preis pro angefangene 10 cm ab Höhe 2R									
vom Standard abweichende Einbauposition										
T: 26,4 cm Stärke: 2,9 cm					T: 26,7 cm Stärke: 2,6 cm					

Harmony

Wangensystem

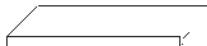
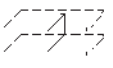





für Wangentiefe 36,0 cm

Beschreibung + Maße		Artikel	PG 1	PG 2	Beschreibung + Maße		Artikel	PG 1	PG 2	
 <p>inkl. Höhenversteller</p> <p>Raumteilerberechnung s. Seite 119</p> <p>Fertigung als Aufsatzwange, nicht bodenstehende Wange oder Wangenlösung im Überbau gegen Berechnung s. Seite 119</p>	<p>Wange</p> <ul style="list-style-type: none"> – Positionsbohrung im Modellraster – Aussen- und Mittelwange werden kommissionsorientiert gebohrt – bauseitige Befestigung zwingend erforderlich 				 <p>ab 130,0 cm standardmäßig zusätzlicher Wandbefestigungsbeschlag im Lieferumfang enthalten!</p>	<p>Zwischenbauboden</p>				
	Höhe: 145,3 cm (4R)	30857				Breite: 27,1 cm	30026			
	Höhe: 180,5 cm (5R)	30858				Breite: 30,0 cm	30028			
	Höhe: 215,7 cm (6R)	30005				Breite: 37,5 cm	30029			
	Höhe: 233,3 cm (6,5R)	30006				Breite: 45,0 cm	30031			
	Höhe: 250,9 cm (7R)	30007				Breite: 52,5 cm	30548			
	Höhe: 260,0 cm	30008				Breite: 60,0 cm	30032			
	Höhe bis max. 427,7 cm	30547				Breite: 75,0 cm	30033			
	(Wunschmaß bitte angeben, Überlänge Wangen werden grundsätzlich auf der Höhe 215,7 cm geteilt)					Breite: 90,0 cm	30034			
	Höhenänderung	90079				Breite: 105,0 cm	32306			
Kabelkanal für Wangen	90080			Breite: 120,0 cm	30035					
Kopfkante	93563			Breite: 122,9 cm	30859					
Wangen bis 190,0 cm inkl. Kopfkante (ohne Aufpreis)				Breite: 152,9 cm	80970					
				Breite: min. 153,0 cm, max. 200,0 cm	30036					
				(Preis pro angefangene 10,0 cm) (ab 100,0 cm Tischlerplatte)						
T: 36,0 cm Stärke: 2,9 cm				T: 36,0 cm (inkl. 1,5 cm Bodenrücksprung) Stärke: 2,6 cm						
	<p>Wange</p> <p>Höhe min. 30,0 cm (Preis pro angefangene 10,0 cm) bis Höhe 190,0 cm inkl. Kopfkante</p> <p>inkl. Höhenversteller</p>	30010				<p>Sockelboden</p>				
						Breite: 27,1 cm	30045			
						Breite: 30,0 cm	30047			
						Breite: 37,5 cm	30048			
						Breite: 45,0 cm	30050			
						Breite: 52,5 cm	30663			
						Breite: 60,0 cm	30051			
						Breite: 75,0 cm	30052			
						Breite: 90,0 cm	30053			
						Breite: 105,0 cm	32312			
				Breite: 120,0 cm	32313					
				Breite: 122,9 cm	32334					
				Breite: 152,9 cm	80971					
				Breite: min. 153,0 cm, max. 200,0 cm	30860					
				(Preis pro angefangene 10,0 cm)						
T: 36,0 cm Stärke: 2,9 cm				T: 36,0 cm (inkl. 1,5 cm Bodenrücksprung) Stärke: 4,5 cm inkl. Sockelleiste						
 <p>Bei Verwendung mit Zwischenbauböden < 90 cm nur mittiger Einbau möglich!</p> <p>Bei Verwendung mit Zwischenbauböden > 90 cm mittiger und versetzter Einbau möglich. Bei versetztem Einbau wird die Zwischenbauwange 30 cm nach innen eingerückt!</p>	<p>Zwischenbauwange</p> <p>Höhe: 15,0 cm (0,5R) 30750</p> <p>Höhe: 32,6 cm (1R) 30751</p> <p>Höhe: 50,2 cm (1,5R) 30752</p> <p>Höhe: 67,8 cm (2R) 30753</p> <p>Preis pro angefangene 10 cm ab Höhe 2R 30754</p> <p>vom Standard abweichende Einbauposition 32146</p>				 <p>Bei Zeilenbauweise mit ergänzendem Abdeckblatt werden die Abdeckblätter der Korpuselemente werkseitig auf 2,6 cm geändert.</p>	<p>Abdeckblatt (durchgehend)</p>				
						Breite: 27,1 cm	30066			
						Breite: 30,0 cm	30068			
						Breite: 37,5 cm	30069			
						Breite: 45,0 cm	30071			
						Breite: 52,5 cm	30886			
						Breite: 60,0 cm	30072			
						Breite: 75,0 cm	30073			
						Breite: 90,0 cm	30074			
						Breite: 105,0 cm	30075			
				Breite: 120,0 cm	30076					
				Breite: 122,9 cm	30861					
				Breite: 152,9 cm	80972					
				Breite: min. 153,0 cm, max. 270,0 cm	30077					
				(Preis pro angefangene 10,0 cm)						
T: 36,0 cm Stärke: 2,9 cm				T: 36,3 cm Stärke: 2,6 cm						

Harmony

Wangensystem

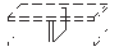

für Wangentiefe 45,6 cm

Beschreibung + Maße		Artikel	PG 1	PG 2	Beschreibung + Maße		Artikel	PG 1	PG 2	
 <p>inkl. Höhenversteller</p> <p>Raumteilerberechnung s. Seite 119</p> <p>Fertigung als Aufsatzwange, nicht bodenstehende Wange oder Wangenlösung im Überbau gegen Berechnung s. Seite 119</p>	Wange – Positionsbohrung im Modellraster – Aussen- und Mittelwange werden kommissionsorientiert gebohrt – bauseitige Befestigung zwingend erforderlich				 <p>ab 130,0 cm standardmäßig zusätzlicher Wandbefestigungsbeschlag im Lieferumfang enthalten!</p>	Zwischenbauboden Breite: 27,1 cm Breite: 30,0 cm Breite: 37,5 cm Breite: 45,0 cm Breite: 52,5 cm Breite: 60,0 cm Breite: 75,0 cm Breite: 90,0 cm Breite: 105,0 cm Breite: 120,0 cm Breite: 122,9 cm Breite: 152,9 cm Breite: min. 153,0 cm, max. 270,0 cm (Preis pro angefangene 10,0 cm) (ab 100,0 cm Tischlerplatte)	30791 30793 30794 30796 30995 30797 30798 30799 32338 30800 30865 80975 30801			
	Höhe: 145,3 cm (4R)	30863								
	Höhe: 180,5 cm (5R)	30864								
	Höhe: 215,7 cm (6R)	30787								
	Höhe: 233,3 cm (6,5R)	30788								
	Höhe: 250,9 cm (7R)	30789								
	Höhe: 260,0 cm	30790								
	Höhe bis max. 427,7 cm	30887								
	(Wunschmaß bitte angeben, Überlange Wangen werden grundsätzlich auf der Höhe 215,7 cm geteilt)									
	Höhenänderung	90079								
Kabelkanal für Wangen	90080									
Kopfkante	93563									
Wangen bis 190,0 cm inkl. Kopfkante (ohne Aufpreis)										
T: 45,6 cm Stärke: 2,9 cm					T: 45,6 cm (inkl. 1,5 cm Bodenrücksprung) Stärke: 2,6 cm					
	Wange Höhe min. 30,0 cm (Preis pro angefangene 10,0 cm) bis Höhe 190,0 cm inkl. Kopfkante inkl. Höhenversteller	30802				Sockelboden Breite: 27,1 cm Breite: 30,0 cm Breite: 37,5 cm Breite: 45,0 cm Breite: 52,5 cm Breite: 60,0 cm Breite: 75,0 cm Breite: 90,0 cm Breite: 105,0 cm Breite: 120,0 cm Breite: 122,9 cm Breite: 152,9 cm Breite: min. 153,0 cm, max. 200,0 cm (Preis pro angefangene 10,0 cm)	30808 30810 30811 30813 30996 30814 30815 32335 32340 32341 32337 80976 30866			
T: 45,6 cm Stärke: 2,9 cm					T: 45,6 cm (inkl. 1,5 cm Bodenrücksprung) Stärke: 4,5 cm inkl. Sockelleiste					
 <p>Bei Verwendung mit Zwischenbauböden < 90 cm nur mittiger Einbau möglich!</p> <p>Bei Verwendung mit Zwischenbauböden > 90 cm mittiger und versetzter Einbau möglich. Bei versetztem Einbau wird die Zwischenbauwange 30 cm nach innen eingerückt!</p>	Zwischenbauwange Höhe: 15,0 cm (0,5R) Höhe: 32,6 cm (1R) Höhe: 50,2 cm (1,5R) Höhe: 67,8 cm (2R) Preis pro angefangene 10 cm ab Höhe 2R vom Standard abweichende Einbauposition	30803 30804 30805 30806 30807 32146			 <p>Bei Zeilenbauweise mit ergänzendem Abdeckblatt werden die Abdeckblätter der Korpuselemente werkseitig auf 2,6 cm geändert.</p>	Abdeckblatt (durchgehend) Breite: 27,1 cm Breite: 30,0 cm Breite: 37,5 cm Breite: 45,0 cm Breite: 52,5 cm Breite: 60,0 cm Breite: 75,0 cm Breite: 90,0 cm Breite: 105,0 cm Breite: 120,0 cm Breite: 122,9 cm Breite: 152,9 cm Breite: min. 153,0 cm, max. 270,0 cm (Preis pro angefangene 10,0 cm)	30816 30818 30819 30821 30997 30822 30823 30824 30825 30826 30867 80977 30827			
T: 45,6 cm Stärke: 2,9 cm					T: 45,9 cm Stärke: 2,6 cm					

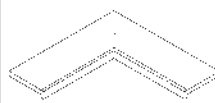
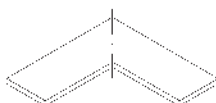

Harmony

Wangensystem

Wangen-Eckzwischenbauböden

Beschreibung + Maße		Artikel	PG 1	PG 2	Beschreibung + Maße		Artikel	PG 1	PG 2
	Eckzwischenbauboden					Ecksockelboden			
	für Tiefe: 26,4 cm	30078				für Tiefe: 26,4 cm	30080		
	für Tiefe: 36,0 cm	30079				für Tiefe: 36,0 cm	30081		
	für Tiefe: 45,6 cm	30868				für Tiefe: 45,6 cm	30869		
(inkl. 1,5 cm Bodenrücksprung)					(inkl. 1,5 cm Bodenrücksprung)				
Schenkelmaß: 77,1 cm x 77,1 cm Stärke: 2,6 cm					Schenkelmaß: 77,1 cm x 77,1 cm Stärke: 4,5 cm inkl. Sockelleiste				
	Eckabdeckblatt					Eckleiste			
	für Tiefe: 26,4 cm	30082				bis Höhe 260,0 cm	30084		
	für Tiefe: 36,0 cm	30083							
	für Tiefe: 45,6 cm	30870							
Bei Zeilenbauweise mit ergänzendem Abdeckblatt werden die Abdeckblätter der Korpusselemente werkseitig auf 2,6 cm geändert.									
Schenkelmaß: 77,1 cm x 77,1 cm T: 26,7/36,3/45,9 cm Stärke: 2,6 cm									

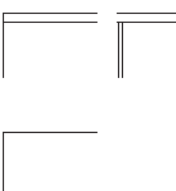
Schreibplatten

Beschreibung + Maße		Artikel	PG 1	PG 2	Beschreibung + Maße		Artikel	PG 1	PG 2
	Schreibplatte mit Blende					Schreibplatte/Ablage			
	frei hängend					im Zwischenbau	30101		
	Breite: 75,0 cm	33204				(Preis pro angefangene 10,0 cm)			
	Breite: 90,0 cm	33205				Mindestpreis			
	Breite: 105,0 cm	33206				überstehend oder frei hängend	31027		
	Breite: 120,0 cm	33207				(Preis pro angefangene 10,0 cm)			
	Breite: 135,0 cm	33208				Mindestpreis			
	Breite: 150,0 cm	33209				Mindestmaß 75,0 cm			
Breite: 165,0 cm	33210								
Breite: 180,0 cm	33211								
mögliches Zubehör:					mögliches Zubehör:				
Kabeldurchlass		90518			Kabelkanal und Kabeldurchlass		90242		
					(Nur im Zwischenbau möglich)				
					Kabeldurchlass		90518		
H: 51,5 cm T: 49,2 cm					H: 7,5 cm T: 49,2 cm				

Maßdetails

Positionsbohrung im Modellraster

angegebene Maße = Oberkante Boden

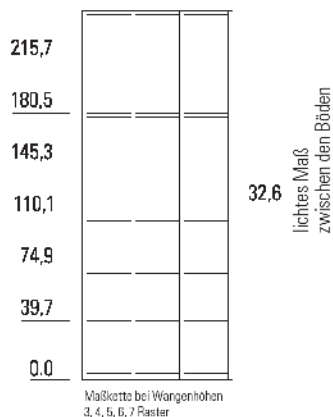





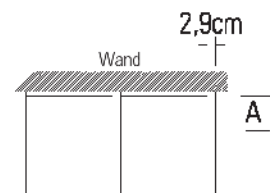

Grundriss

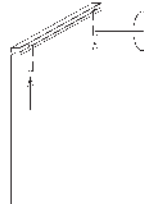
1,5 cm (A) Rücksprung des Bodens zur Hinterkante der Wange

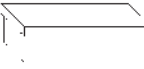
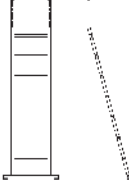
Die angegebenen Bodenmaße enthalten den Rücksprung von 1,5 cm zur Hinterkante der Wange.

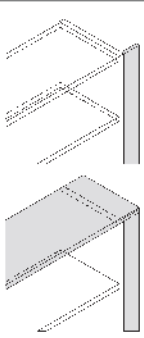

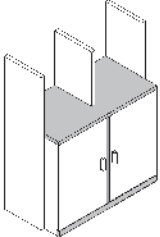
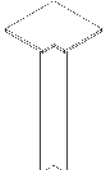
	Beschreibung + Maße	Artikel	PG 1	PG 2		Beschreibung + Maße	Artikel	PG 1	PG 2
	Wangenzusatzbohrung durchgehende Lochreihe Abstand der Bohrungen je 3,2 cm Aufpreis pro Wange	90153				Deckenverspannung inkl. Höhenkürzung Zum Ausrichten und Spannen von raumhohen Wangen (Bitte lichte Raumhöhe angeben) Verstellbereich 0 bis 2,5 cm Aufpreis pro Wange	90155		
	Kabelkanal für Wangen mit Dichtungsbürste, pro Wange nur 1x Kabelkanal möglich, Einbauposition (links oder rechts) angeben Aufpreis pro Wange (bei Bestellung von Wangenbodenbeleuchtung enthalten)	90080				Schubkasteneinsatz Breite: 27,1 cm Breite: 30,0 cm Breite: 37,5 cm Breite: 45,0 cm Breite: 52,5 cm Breite: 60,0 cm Breite: 75,0 cm für Wangentiefe 36,0 cm oder 45,6 cm! Einsetzbar zwischen Zwischenbauböden! Nutztiefe immer für 36er Tiefe Hochglanz Aufpreise Front siehe Tabelle D Seite 117. hinter Schieberegalen mit Push to open - Beschlag!	90226 90228 90229 90231 90267 90232 90233		
	Büchertreppe zwischen Wangen planbar Breite: 30,0 cm Breite: 37,5 cm Breite: 45,0 cm Breite: 52,5 cm Breite: 60,0 cm Breite: 75,0 cm Breite: 90,0 cm	93208 93209 93210 94020 93211 93212 93213				Anlegeleiter Metall, Alufarbig Breite unten 60,0 cm Breite oben 43,0 cm Höhe 195,8 cm	90452		
H: 8,5 cm T: 15,5 cm									
	Rückwand für Regal-/Zwischenbau Breite: 27,1 cm Breite: 30,0 cm Breite: 37,5 cm Breite: 45,0 cm Breite: 52,5 cm Breite: 60,0 cm Breite: 75,0 cm Maßanfertigung €/m ² Mindestpreis mögliches Zubehör: Kabeldurchlass	30085 30086 30087 30088 32036 30089 30090 30092 90518				Passblende Ohne Abdeckblattverlängerung 4 Raster 5 Raster 6 Raster 6,5 Raster 7 Raster Höhe: 260,0 cm Höhe bis max. 427,7 cm Mit Abdeckblattverlängerung 4 Raster 5 Raster 6 Raster 6,5 Raster 7 Raster Höhe: 260,0 cm Höhe bis max. 427,7 cm Anpassbare Blende (25,0 cm), für die Wandseite wird eine Gegenleiste mitgeliefert. Preisgleich auch als Aufsatzblende möglich = Artikelnummer mit A ergänzen.	79071 79072 79073 79074 79075 79076 79077 79079 79080 79081 79082 79083 79084 79085		
Rückwände werden je nach Größe ggf. geteilt, max. Breite an einem Stück 90,0 cm Rückwände 3 bis 6 Raster preisgleich - unter 3 Raster und über 6 Raster Rückwand pro m ² berechnen									
H: 215,7 cm Stärke: 1,5 cm									

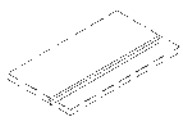
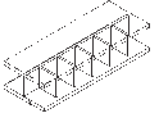
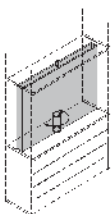



Beschreibung + Maße		Artikel	PG 1	PG 2	Beschreibung + Maße		Artikel	PG 1	PG 2
	Vorsatzwanne für Wangen Tiefe: 26,4 cm für Wangen Tiefe: 36,0 cm	35095 35096			 <p>einseitige Abdeckblathtiefenkürzung ohne Aufpreis</p> <p>Eine Ausklinkung von max. 22,5 / 32,1 / 41,7 cm ist möglich. (Brandschutztechnische Auflagen müssen beachtet werden.)</p> <p>Ecke nicht nutzbar</p>	Eckabdeckblatt inkl. Eckleiste			
	Wangenhöhe wird den verwendeten Korpusanteilen werkseitig angepasst. Inkl. durchgehender Sockelblende und Abdeckblatt					Schenkelmaß: 32,5 cm x 32,5 cm Weiterbau mit einer Wange Tiefe 26,4 cm 32821			
						Schenkelmaß: 42,1 cm x 42,1 cm Weiterbau mit einer Wange Tiefe 36,0 cm oder einem Korpusselement 32822			
						Schenkelmaß: 51,7 cm x 51,7 cm Weiterbau mit einer Wange Tiefe 45,6 cm oder einem Korpusselement 32182			
						Eckleiste (ohne Eckabdeckblatt) Weiterbau mit einer Wange Höhe 215,7 - 260,0 cm oder einem Korpusselement 6 Raster 93793			
 <p>Die zu beleuchtenden Böden bitte in der Bestellskizze markieren.</p> <p>Weitere Informationen zum Leuchtmittel siehe Prospekt „Die Elektrofibel“.</p>	LED-Beleuchtung für Wangen-Zwischenbauböden inkl. Vorschaltgerät, Zuleitung, Fußschalter und Kabelkanal in Wange				 <p>Die zu beleuchtenden Böden bitte in der Bestellskizze markieren.</p> <p>Weitere Informationen zum Leuchtmittel siehe Prospekt „Die Elektrofibel“.</p> <p>Beleuchtung wird entsprechend der Verwendung positioniert (CD-Regal). Beim Schreibplatz und frei geplanten Böden ist die Position „mittig“.</p>	Einbau LED-Beleuchtung für Zwischenbauböden inkl. Vorschaltgerät, Zuleitung, Fußschalter und Kabelkanal in Wange			
	Breite: 27,1 cm ~2 Watt Breite: 30,0 cm ~2 Watt Breite: 37,5 cm ~3 Watt Breite: 45,0 cm ~3 Watt Breite: 52,5 cm ~4 Watt Breite: 60,0 cm ~4 Watt Breite: 75,0 cm ~6 Watt Breite: 90,0 cm ~6 Watt Breite: 105,0 cm ~8 Watt Breite: 120,0 cm ~9 Watt Breite: 122,9 cm ~9 Watt Breite: 152,9 cm ~11 Watt	90066 90068 90069 90071 90523 90072 90073 90074 90524 90526 90527 93519			Breite: 27,1 cm ~1 Watt Breite: 30,0 cm ~2 Watt Breite: 37,5 cm ~2 Watt Breite: 45,0 cm ~2 Watt Breite: 52,5 cm ~3 Watt Breite: 60,0 cm ~3 Watt Breite: 75,0 cm ~4 Watt Breite: 90,0 cm ~5 Watt Breite: 105,0 cm ~5 Watt Breite: 120,0 cm ~6 Watt Breite: 122,9 cm ~6 Watt Breite: 135,0 cm ~7 Watt Breite: 150,0 cm ~7 Watt Breite: 152,9 cm ~8 Watt	90528 90530 90531 90193 90533 90194 90195 90196 90534 90197 90536 93863 93864 93484			
						Touchdimmer nur für CD-Böden + TV-Beleuchtung (LED) innerhalb einer Regalzeile anwendbar 90198			
0,5 Raster  <p>Achtung: Die CD-Einteilung beinhaltet den unteren Zwischenbauboden. Der obere Boden muss hinzugerechnet werden. Werden mehrere CD-Einteilungen direkt übereinander geplant, muss nur die oberste CD-Einteilung mit einem zusätzlichen Zwischenbauboden abgedeckt werden.</p>	CD-Einteilung für den Wangenzwischenbau für Wangentiefe 26,4 cm Breite: 45,0 cm (3 Fächer) Breite: 60,0 cm (4 Fächer) Breite: 75,0 cm (5 Fächer)	90032 90033 90034			 <p>Hochglanz nicht möglich.</p> <p>Nur in Verbindung mit Korpusselementen möglich.</p> <p>Aufgrund des Kabelmanagements reduziert sich die Schubkastentiefe auf 24,0 cm.</p>	TV-Drehpaneel für Wangentiefe 36,0 cm passend für 43" Bildschirmdiagonale	78658		
	für Wangentiefe 36,0 cm Breite: 45,0 cm (3 Fächer) Breite: 60,0 cm (4 Fächer) Breite: 75,0 cm (5 Fächer)	90199 90200 90225			mögliches Zubehör: TV-Halterung TV-Halterung mit seitlicher TV-Verschiebung (Verschiebbarkeit rechts/links 0-15 cm) Repeater (zur Übertragung des Infrarotsignals der Fernbedienung in das Klappenelement) Einbau im TV-Paneel	90076 93228 90135			
	für Wangentiefe 45,6 cm Breite: 45,0 cm (3 Fächer) Breite: 60,0 cm (4 Fächer) Breite: 75,0 cm (5 Fächer)	90035 90036 90037			Lichte Maße TV-Rückwand: B: 103,0 cm H: 63,2 cm T: 9,2 cm B: 105,0 cm H: 65,2 cm T: 1,5 cm				

Harmony

Wangensystem

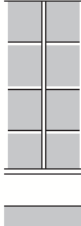
Schieberegale

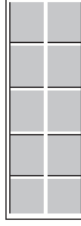
Führungsschiene Chrom glänzend (Standard)
Führungsschiene Edelstahlfarbig (Auf Wunsch)

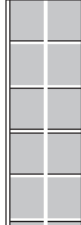



Beschreibung + Maße		Artikel	PG 1	PG 2	Beschreibung + Maße		Artikel	PG 1	PG 2
4 Raster 	vor Regal Breite: 47,9 cm Breite: 62,9 cm (Abb.) Breite: 77,9 cm	76295 76296 76298			4 Raster 	vor Regal Breite: 62,9 cm (Abb.) Breite: 77,9 cm	76297 76299		
	unter Abdeckblatt / Zwischenbauboden Breite: 47,9 cm Breite: 62,9 cm (Abb.) Breite: 77,9 cm	76320 76321 76323				unter Abdeckblatt / Zwischenbauboden Breite: 62,9 cm (Abb.) Breite: 77,9 cm	76322 76324		
Lichte Maße: B47,9 = 42,1 cm B62,9 = 57,1 cm B77,9 = 72,1 cm H: (von unten) 27,5/ 2 x 32,6/ 32,2 cm T: 17,4 cm					Lichte Maße: B62,9 = 27,1/27,1 cm B77,9 = 34,6/34,6 cm H: (von unten) 27,5/ 2 x 32,6/ 32,2 cm T: 17,4 cm				
T: 18,9 cm					T: 18,9 cm				
5 Raster 	vor Regal Breite: 47,9 cm Breite: 62,9 cm (Abb.) Breite: 77,9 cm	76300 76301 76303			5 Raster 	vor Regal Breite: 62,9 cm (Abb.) Breite: 77,9 cm	76302 76304		
	unter Abdeckblatt / Zwischenbauboden Breite: 47,9 cm Breite: 62,9 cm (Abb.) Breite: 77,9 cm	76325 76326 76328				unter Abdeckblatt / Zwischenbauboden Breite: 62,9 cm (Abb.) Breite: 77,9 cm	76327 76329		
Lichte Maße: B47,9 = 42,1 cm B62,9 = 57,1 cm B77,9 = 72,1 cm H: (von unten) 27,5/ 3 x 32,6/ 32,2 cm T: 17,4 cm					Lichte Maße: B62,9 = 27,1/27,1 cm B77,9 = 34,6/34,6 cm H: (von unten) 27,5/ 3 x 32,6 cm/ 32,2 cm T: 17,4 cm				
T: 18,9 cm					T: 18,9 cm				
6 Raster 	vor Regal Breite: 47,9 cm Breite: 62,9 cm (Abb.) Breite: 77,9 cm	76305 76306 76308			6 Raster 	vor Regal Breite: 62,9 cm (Abb.) Breite: 77,9 cm	76307 76309		
	unter Abdeckblatt / Zwischenbauboden Breite: 47,9 cm Breite: 62,9 cm (Abb.) Breite: 77,9 cm	76330 76331 76333				unter Abdeckblatt / Zwischenbauboden Breite: 62,9 cm (Abb.) Breite: 77,9 cm	76332 76334		
Lichte Maße: B47,9 = 42,1 cm B62,9 = 57,1 cm B77,9 = 72,1 cm H: (von unten) 27,5/ 4 x 32,6/ 32,2 cm T: 17,4 cm					Lichte Maße: B62,9 = 27,1/27,1 cm B77,9 = 34,6/34,6 cm H: (von unten) 27,5/ 4 x 32,6/ 32,2 cm T: 17,4 cm				
T: 18,9 cm					T: 18,9 cm				

Harmony

Wangensystem

Schieberegale

Führungsschiene Chrom glänzend (Standard)
Führungsschiene Edelstahlfarbig (Auf Wunsch)

Beschreibung + Maße		Artikel	PG 1	PG 2	Beschreibung + Maße		Artikel	PG 1	PG 2
7 Raster 	vor Regal				7 Raster 	vor Regal			
	Breite: 47,9 cm	76315				Breite: 62,9 cm (Abb.)	76317		
	Breite: 62,9 cm (Abb.)	76316				Breite: 77,9 cm	76319		
	Breite: 77,9 cm	76318							
unter Abdeckblatt / Zwischenbauboden 	unter Abdeckblatt / Zwischenbauboden				unter Abdeckblatt / Zwischenbauboden 	unter Abdeckblatt / Zwischenbauboden			
	Breite: 47,9 cm	76340				Breite: 62,9 cm (Abb.)	76342		
	Breite: 62,9 cm (Abb.)	76341				Breite: 77,9 cm	76426		
	Breite: 77,9 cm	76343							
Lichte Maße: B47,9 = 42,1 cm B62,9 = 57,1 cm B77,9 = 72,1 cm H: (von unten) 27,5/ 5 x 32,6/ 29,6 cm T: 17,4 cm <hr/> T: 18,9 cm					Lichte Maße: B62,9 = 27,1/27,1 cm B77,9 = 34,6/34,6 cm H: (von unten) 27,5/ 5 x 32,6/ 29,6 cm T: 17,4 cm <hr/> T: 18,9 cm				

Planungshinweise für Schieberegale

Seitenansicht

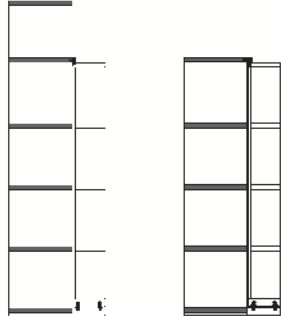

Variante 1
„vor Regal“

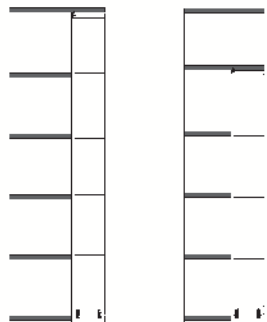

Variante 2
„unter Abdeckblatt / Zwischenbauboden“

- Alle Schieberegale können nur in Verbindung mit dem Wangensystem verplant werden.
- Bei Planungen mit Schieberegalen müssen bei dem Basisregal statt den Sockelböden Zwischenbauböden geplant werden.
- Das Basisregal muss mind. die doppelte Breite des Schieberegals haben.
- Schienensystem maximal bis 400,0 cm möglich.
- Die Bodenaufteilung der Schieberegale ist nicht veränderbar.
- Sonderanfertigungen nicht möglich.
- Die Böden und Wangen des Schieberegals werden immer in der gleichen Ausführung gefertigt. Die Rückwand kann ohne Aufpreis in abweichender Ausführung gefertigt werden.

Variante 1 „vor Regal“

- Sockelboden mit Laufschiene und obere Führungsschiene sind im Preis enthalten.
- Das Basisregal muss mind. 17,0 cm höher sein, als das Schieberegale (Montagehöhe).
- Schließen das Basisregal und das Schieberegale auf einer Höhe ab, müssen die Wangen des Basisregales 2,6 cm höher sein (Abschluss mit einem Zwischenbauboden).

Variante 2 „unter Abdeckblatt / Zwischenbauboden“

Unter Abdeckblatt:

- Sockelboden mit Laufschiene und Abdeckblattvertiefung mit Führungsschiene sind im Preis enthalten.
- Das Abdeckblatt des Basisregales muss zusätzlich berechnet werden.

Unter Zwischenbauboden:



- Sockelboden mit Laufschiene und obere Führungsschiene sind im Preis enthalten.
- Der Zwischenbauboden T 45,6 cm über dem Schieberegale muss zusätzlich berechnet werden.

Zwischenbauhängeelemente

2 Raster, Höhe: 75,6 cm

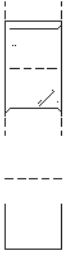

zwischen Wangentiefe 36,0 cm oder Korpuselementen planbar

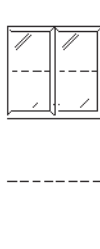
Elemente standardmäßig mit Push to open.

Beschreibung + Maße		Artikel	PG 1	PG 2	Beschreibung + Maße		Artikel	PG 1	PG 2
	Zwischenbauhängeelement 1 Holztür, 1 Einlegeboden					Zwischenbauhängeelement 1 Glastür, 1 Glasboden			
	Breite: 37,5 cm links (Abb.)	86905				Breite: 37,5 cm links (Abb.)	86901		
	Breite: 37,5 cm rechts	86906				Breite: 37,5 cm rechts	86902		
	Breite: 45,0 cm links (Abb.)	32105				Breite: 45,0 cm links (Abb.)	32117		
	Breite: 45,0 cm rechts	32106				Breite: 45,0 cm rechts	32118		
	Breite: 60,0 cm links (Abb.)	32107				Breite: 60,0 cm links (Abb.)	32119		
Breite: 60,0 cm rechts	32108			Breite: 60,0 cm rechts	32120				
T: 36,0 cm					T: 36,0 cm				
	Zwischenbauhängeelement 2 Holztüren, 1 Einlegeboden					Zwischenbauhängeelement 2 Glastüren, 1 Glasboden			
	Breite: 75,0 cm	32121				Breite: 75,0 cm	32123		
	Breite: 90,0 cm	32122				Breite: 90,0 cm	32124		
T: 36,0 cm					T: 36,0 cm				

3 Raster, Höhe: 110,8 cm

zwischen Wangentiefe 36,0 cm oder Korpuselementen planbar



Beschreibung + Maße		Artikel	PG 1	PG 2	Beschreibung + Maße		Artikel	PG 1	PG 2
	Zwischenbauhängeelement 1 Holztür, 2 Einlegeböden					Zwischenbauhängeelement 1 Holztür mit Glaseinsatz 1R, 2 Konstruktionsböden			
	Breite: 37,5 cm links (Abb.)	86907				Breite: 45,0 cm links (Abb.)	75871		
	Breite: 37,5 cm rechts	86908				Breite: 45,0 cm rechts	75872		
	Breite: 45,0 cm links (Abb.)	32125				Breite: 60,0 cm links (Abb.)	75873		
	Breite: 45,0 cm rechts	32126				Breite: 60,0 cm rechts	75874		
	Breite: 60,0 cm links (Abb.)	32127							
Breite: 60,0 cm rechts	32128								
T: 36,0 cm					T: 36,0 cm				
	Zwischenbauhängeelement 1 Glastür, 2 Glasböden								
	Breite: 37,5 cm links (Abb.)	86903							
	Breite: 37,5 cm rechts	86904							
	Breite: 45,0 cm links (Abb.)	32129							
	Breite: 45,0 cm rechts	32130							
	Breite: 60,0 cm links (Abb.)	32131							
Breite: 60,0 cm rechts	32132								
T: 36,0 cm									

Zwischenbauhängeelemente

3 Raster, Höhe: 110,8 cm



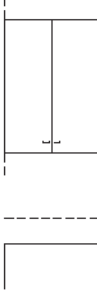
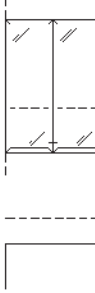

zwischen Wangentiefe 36,0 cm oder Korpuselementen planbar





Elemente standardmäßig mit Push to open.



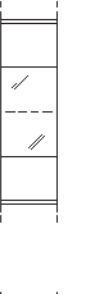

Beschreibung + Maße		Artikel	PG 1	PG 2	Beschreibung + Maße		Artikel	PG 1	PG 2
	Zwischenbauhängeelement 2 Holztüren, 2 Einlegeböden					Zwischenbauhängeelement 2 Glastüren, 2 Glasböden			
	Breite: 75,0 cm Breite: 90,0 cm	32141 32142				Breite: 75,0 cm Breite: 90,0 cm	75869 75870		
									

4 Raster, Höhe: 146,0 cm

zwischen Wangentiefe 36,0 cm oder Korpuselementen planbar

Beschreibung + Maße		Artikel	PG 1	PG 2	Beschreibung + Maße		Artikel	PG 1	PG 2
	Zwischenbauhängeelement 1 Holztür, 3 Einlegeböden					Zwischenbauhängeelement 1 Glastür, 3 Glasböden			
	Breite: 37,5 cm links (Abb.) Breite: 37,5 cm rechts Breite: 45,0 cm links (Abb.) Breite: 45,0 cm rechts Breite: 60,0 cm links (Abb.) Breite: 60,0 cm rechts	85269 85270 32147 32148 32149 32150				Breite: 37,5 cm links (Abb.) Breite: 37,5 cm rechts Breite: 45,0 cm links (Abb.) Breite: 45,0 cm rechts Breite: 60,0 cm links (Abb.) Breite: 60,0 cm rechts	84111 84112 32151 32152 32153 32154		
									

	Zwischenbauhängeelement 1 Holztür mit Glaseinsatz 2R, 2 Konstruktionsböden, 1 Glasboden					Zwischenbauhängeelement 2 Holztüren, 3 Einlegeböden			
	Breite: 45,0 cm links (Abb.) Breite: 45,0 cm rechts Breite: 60,0 cm links (Abb.) Breite: 60,0 cm rechts	75880 75881 75882 75883				Breite: 75,0 cm Breite: 90,0 cm	32163 32164		
									



	Zwischenbauhängeelement 2 Glastüren, 3 Glasböden					Zwischenbauhängeelement 2 Holztüren mit Glaseinsatz 2R, 2 Konstruktionsböden, 1 Glasboden			
	Breite: 75,0 cm Breite: 90,0 cm	32165 32166				Breite: 90,0 cm	75884		
									

Zwischenbauhängeelemente

5 Raster, Höhe: 181,2 cm

zwischen Wangentiefe 36,0 cm oder Korpuselementen planbar

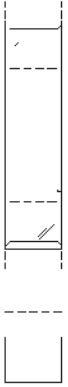
Elemente standardmäßig mit Push to open.

Beschreibung + Maße		Artikel	PG 1	PG 2	Beschreibung + Maße		Artikel	PG 1	PG 2
	Zwischenbauhängeelement 1 Holztür, 4 Einlegeböden					Zwischenbauhängeelement 1 Glastür, 4 Glasböden			
	Breite: 37,5 cm links (Abb.)	32697				Breite: 37,5 cm links (Abb.)	84117		
	Breite: 37,5 cm rechts	32698				Breite: 37,5 cm rechts	84118		
	Breite: 45,0 cm links (Abb.)	32169				Breite: 45,0 cm links (Abb.)	32173		
	Breite: 45,0 cm rechts	32170				Breite: 45,0 cm rechts	32174		
	Breite: 60,0 cm links (Abb.)	32171				Breite: 60,0 cm links (Abb.)	32175		
Breite: 60,0 cm rechts	32172			Breite: 60,0 cm rechts	32176				
T: 36,0 cm					T: 36,0 cm				
	Zwischenbauhängeelement 2 Holztüren, 4 Einlegeböden					Zwischenbauhängeelement 2 Glastüren, 4 Glasböden			
	Breite: 75,0 cm	34153				Breite: 75,0 cm	32187		
	Breite: 90,0 cm	32186				Breite: 90,0 cm	32188		
T: 36,0 cm					T: 36,0 cm				

Funktionszwischenbauelemente

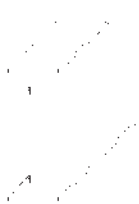
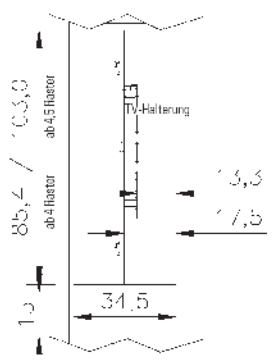
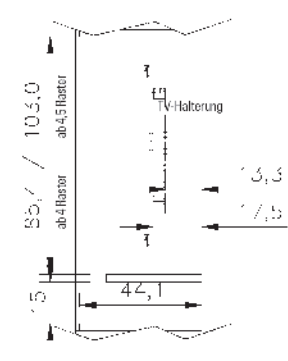
TV-Rückwand				TV-Einteilung - Maßdetails					
Beschreibung + Maße		Artikel	PG 1	PG 2	Beschreibung + Maße		Artikel	PG 1	PG 2
	TV-Rückwand zum Einbau zwischen zwei Zwischenbauböden inkl. Kabeldurchlass				Tiefe: 36,0 cm 		Tiefe: 45,6 cm 		
	Breite: 122,9 cm Höhe: 85,4 cm	30755							
	Höhe: 103,0 cm	80962							
	Breite: 152,9 cm Höhe: 85,4 cm	80963							
	Höhe: 103,0 cm	80964							
	Rückwand nach Maß (Preis pro m ²) Mindestpreis	31058							
max. Breite: 210,0 cm max. Höhe: 140,0 cm ab 90,0 cm geteilt Stabilisierende Unterkonstruktion für die mittige TV-Montage ist im Preis enthalten!	mögliches Zubehör: TV-Halterung 90076 TV-Halterung schwenkbar 91194 Hochgl. TV-Rückwand 91876 Hochgl. TV-Rückwand pro m ² 91390 Mindestpreis								
T: 1,5 cm					Das Paneel kann max. um 10,0 cm nach hinten versetzt werden. Ab 2,0 cm Tiefenversatz werden die Standardbohrungen sichtbar! individuelle Tiefe bis max. 10,0 cm Bitte liches Maß vor dem Paneel angeben!				
							90045		

TV-Einteilung

linke und rechte Wange sind nicht enthalten

(Nutztiefe vor dem Panel 17,5 cm)

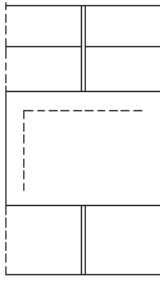
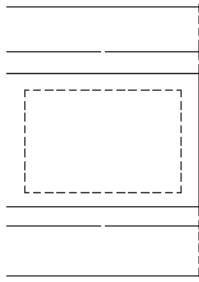
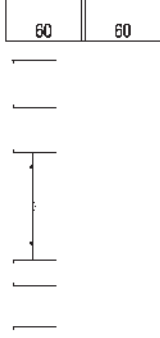
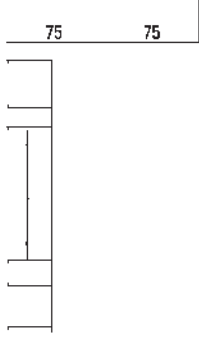
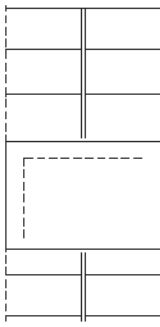
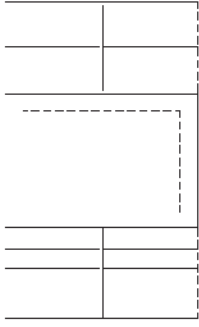
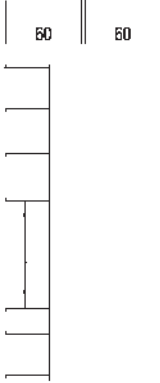
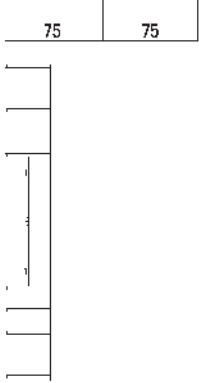
Beschreibung + Maße		Artikel	PG 1	PG 2	Beschreibung + Maße		Artikel	PG 1	PG 2
	Zwischenbauelement Breite: 122,9 cm (60/60) (Abb.) Breite: 152,9 cm (75/75)	80631 80949				Zwischenbauelement Breite: 122,9 cm (60/60) Breite: 152,9 cm (75/75) (Abb.)	80947 80629		
	bestehend aus: Wange, Zwischenbauwange, 2x Sockelboden, 7x Zwischenbauboden, TV-Rückwand					bestehend aus: Wange, Zwischenbauwange, 2x Sockelboden, 7x Zwischenbauboden, TV-Rückwand			
	mögliches Zubehör: Schubkasteneinsatz B 60,0 Schubkasteneinsatz B 75,0 Einbau LED-Beleuchtung B122,9 Einbau LED-Beleuchtung B152,9 Touchdimmer TV-Halterung TV-Halterung schwenkbar Hochgl. TV-Rückwand	90232 90233 90536 93484 90198 90076 91194 91876				mögliches Zubehör: Schubkasteneinsatz B 60,0 Schubkasteneinsatz B 75,0 Einbau LED-Beleuchtung B122,9 Einbau LED-Beleuchtung B152,9 Touchdimmer TV-Halterung TV-Halterung schwenkbar Hochgl. TV-Rückwand	90232 90233 90536 93484 90198 90076 91194 91876		
H: 215,7 cm T: 36,0 cm					H: 215,7 cm T: 36,0 cm				
	Zwischenbauelement Breite: 122,9 cm (60/60) (Abb.) Breite: 152,9 cm (75/75)	80632 80950				Zwischenbauelement Breite: 122,9 cm (60/60) Breite: 152,9 cm (75/75) (Abb.)	80948 80630		
	bestehend aus: Wange, Zwischenbauwange, 2x Sockelboden, 9x Zwischenbauboden, TV-Rückwand					bestehend aus: Wange, Zwischenbauwange, 2x Sockelboden, 9x Zwischenbauboden, TV-Rückwand			
	mögliches Zubehör: Schubkasteneinsatz B 60,0 Schubkasteneinsatz B 75,0 Einbau LED-Beleuchtung B122,9 Einbau LED-Beleuchtung B152,9 Touchdimmer TV-Halterung TV-Halterung schwenkbar Hochgl. TV-Rückwand	90232 90233 90536 93484 90198 90076 91194 91876				mögliches Zubehör: Schubkasteneinsatz B 60,0 Schubkasteneinsatz B 75,0 Einbau LED-Beleuchtung B122,9 Einbau LED-Beleuchtung B152,9 Touchdimmer TV-Halterung TV-Halterung schwenkbar Hochgl. TV-Rückwand	90232 90233 90536 93484 90198 90076 91194 91876		
H: 250,9 cm T: 36,0 cm					H: 250,9 cm T: 36,0 cm				

Raumhohe Planungen und freie Planungen im Breiten-/Höhenraster schnell und einfach planen

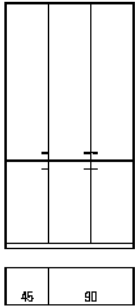

Aufsatzelement in Verbindung mit Basis-Korpuselement

- Basiselement kann jedes Korpuselement zwischen 1 und 3 Raster sein (Höhe -1,6 cm)
- Aufsatzelement kann jedes sinnvolle Element zwischen 1 und 6 Raster bis max. Breite 90,0 cm sein, Bestellnummer mit A ergänzen (Höhe -4,5 cm)
- Basiselement und Aufsatzelement müssen die gleiche Breite und die gleiche Tiefe haben (39,9 oder 49,5 cm)
- Kufen bis 5 Raster möglich (Aufpreis siehe Seite 106)
- Korpushülle (Anstellwangen 1,6 cm) im Elementpreis enthalten, Front-/Passblende auf Wunsch preisgleich möglich (siehe Seite 106), Anstellwangen 2,9 cm / 3,3 cm gegen Aufpreis (siehe Seite 111)
- Eine Kürzung von oben auf Raumhöhe erfolgt mit dem Aufpreis 93855
- Maximale Gesamthöhe mit Abdeckblatt 261,6 cm
- Planungen ohne Abdeckblatt bis max. 260,0 cm möglich (Preisreduktion siehe Seite 111)
- für die Hochglanzberechnung Tabelle D (Front), Tabelle J (Abdeckblatt), Tabelle I (Sockelleiste) und Aufpreis Anstellwangen berechnen

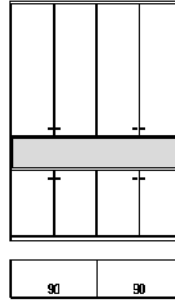

Aufsatzelement in Verbindung mit Nischenelement

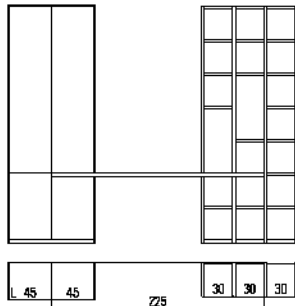
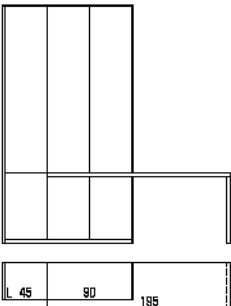

- Basiselement kann jedes Korpuselement zwischen 1 und 3 Raster sein (Höhe -1,6 cm)
- Aufsatzelement kann jedes sinnvolle Element zwischen 1 und 6 Raster bis max. Breite 90,0 cm sein, Bestellnummer mit A ergänzen (Höhe -4,5 cm)
- Basiselement und Aufsatzelement müssen die gleiche Breite und die gleiche Tiefe haben (39,9 oder 49,5 cm)
- Die Nische steht 1,6 cm gegenüber der Front-/Korpushülle vor
- Nutztiefe immer von Nischentiefe 41,5 cm
- Kufen bis 5 Raster möglich (Aufpreis siehe Seite 106)
- Korpushülle (Anstellwangen 1,6 cm) im Elementpreis enthalten, Front-/Passblende auf Wunsch preisgleich möglich (siehe Seite 106), Anstellwangen 2,9 cm / 3,3 cm gegen Aufpreis (siehe Seite 111)
- Eine Kürzung von oben auf Raumhöhe erfolgt mit dem Aufpreis 93855
- Maximale Gesamthöhe mit Abdeckblatt 261,6 cm
- Planungen ohne Abdeckblatt bis max. 260,0 cm möglich (Preisreduktion siehe Seite 111)
- für die Hochglanzberechnung Tabelle D (Front), Tabelle J (Abdeckblatt), Tabelle I (Sockelleiste) und Aufpreis Anstellwangen berechnen



Aufsatzelement in Verbindung mit Funktionsplatte

- Basiselement kann jedes 2 Raster Türenelement sein (Höhe -1,6 cm)
- Die notwendige Höhenkürzung der 2 Raster Elemente um Funktionsplattenhöhe 4,5 cm erfolgt mit dem Aufpreis 93855
- Aufsatzelement kann jedes sinnvolle Element zwischen 1 und 6 Raster bis max. Breite 90,0 cm sein, Bestellnummer mit A ergänzen (Höhe -4,5 cm)
- nur in Kombination mit Push to open möglich
- Basiselement und Aufsatzelement müssen die gleiche Breite und die gleiche Tiefe haben (39,9 oder 49,5 cm)
- Korpushülle (Anstellwangen 1,6 cm) im Elementpreis enthalten, Front-/Passblende auf Wunsch preisgleich möglich (siehe Seite 106), Anstellwangen 2,9 cm / 3,3 cm gegen Aufpreis (siehe Seite 111)
- Eine Kürzung von oben auf Raumhöhe erfolgt mit dem Aufpreis 93855
- Maximale Gesamthöhe mit Abdeckblatt 261,6 cm
- Planungen ohne Abdeckblatt bis max. 260,0 cm möglich (Preisreduktion siehe Seite 111)
- für die Hochglanzberechnung Tabelle D (Front), Tabelle J (Abdeckblatt), Tabelle I (Sockelleiste) und Aufpreis Anstellwangen berechnen

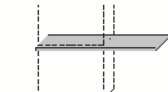
Raumhohe Planungen und freie Planungen im Breiten-/Höhenraster schnell und einfach planen

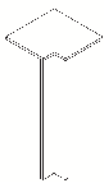



Beschreibung + Maße	Artikel	PG 1	PG 2	Beschreibung + Maße	Artikel	PG 1	PG 2
<p>Höhenkürzung Korpuselemente 93855 für Türelemente bei raumhohen Planungen und Planungen mit Aufsatzelementen</p>				 <p>Umrandung, Rückwand und Nischenunterstützung können in unterschiedlichen Ausführungen gefertigt werden. Bei Bedarf bitte angeben.</p> <p>Breitenkürzung ohne Aufpreis in 7,5 cm Schritten möglich.</p> <p>Nur in Verbindung mit Anstellwangen oder Front-/Passblenden möglich!</p> <p>Ohne Aufsatzelement wird ab Breite 135 cm eine und ab Breite 240 cm zwei Nischenunterstützungen (Tiefe 17 cm) eingesetzt (ohne Aufpreis).</p> <p>Hochglanz nicht möglich.</p> <p>lichte Höhe: 32,0 cm H: 35,2 cm T: 41,5 cm</p>	<p>Nischenelement mit Rückwand und Umrandung</p> <p>Breite: 60,0 cm 87683 Breite: 90,0 cm 87684 Breite: 120,0 cm 87685 Breite: 150,0 cm 87686 Breite: 180,0 cm 87687 Breite: 210,0 cm 87688 Breite: 240,0 cm 87689 Breite: 270,0 cm 87690</p> <p>mögliches Zubehör: LED-Hängeelementbeleuchtung</p>	Seite 115	
 <p>Funktionsplatte</p>  <p>Wange (Fuß)</p>  <p>Distanzstück</p> <p>Basiselement kann jedes 2 Raster Korpuselement oder Regal sein (Breite mind. 45,0 cm). Freihängender Überstand max. 30,0 cm Überstand mit Wange (Fuß) max. 180,0 cm Tiefenkürzung siehe Individualanfertigungen Seite 119</p>	<p>Funktionsplatte für Korpus- und Wangenzwischenbau/-trennung mit optionaler Abstützung</p> <p>Tiefe: 49,2 cm 83320 (Preis pro angefangene 10,0 cm) Mindestpreis</p> <p>Tiefe: 60,0 cm 83321 (Preis pro angefangene 10,0 cm) Mindestpreis</p> <p>Tiefe: 65,0 cm (inkl. Tiefenkürzung) 85100 (Preis pro angefangene 10,0 cm) Mindestpreis</p> <p>Min. 75,0 cm / Max. 270,0 cm</p> <p>mögliches Zubehör: Kabeldurchlass Metall 91330 Chrom glänzend (Standard) Edelstahlfarbig (auf Wunsch) Kabelwanne B62 91514 Kabelwanne B102 91515 Wange (Fuß) H70,1/T49,2 93856 Wange (Fuß) H70,1/T60 93857 Wange (Fuß) H70,1/T65 94120 (inkl. Tiefenkürzung auf Korpusmaß 52,5/60,0 cm + Anstellwange 1,6/3,3 cm) 2er Set Distanzstück 93858</p> <p>Wange (Fuß) kann links und/oder rechts verwendet werden</p> <p>Verstellbarkeit: 0-15 mm</p>			 <p>Ecke nicht nutzbar</p> <p>einseitige Abdeckblathtiefenkürzung ohne Aufpreis</p> <p>Eine Ausklinkung von max. 32,1 / 41,7 cm ist möglich. (Brandschutztechnische Auflagen müssen beachtet werden.)</p> <p>Kufen/Rahmengestell/Sockelgleiter nicht möglich</p>	<p>Eckabdeckblatt inkl. Eckleiste</p> <p>Schenkelmaß: 42,1 cm x 42,1 cm 32825 Weiterbau nur mit einem Korpus Tiefe 39,9 cm</p> <p>Schenkelmaß: 51,7 cm x 51,7 cm 32183 Weiterbau nur mit einem Korpus Tiefe 49,5 cm</p> <p>Eckleiste (ohne Eckabdeckblatt) 93794 Für raumhohe Planungen ab 6 Raster</p> <p>mögliches Zubehör: Hochgl. Eckabdeckblatt (Eckleiste in Hochglanz nicht möglich) 91622</p>		

H: 4,5 cm

Korpuselemente

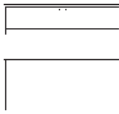
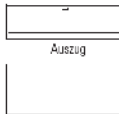
Bitte Außenseiten mit insgesamt 3,2 cm beachten siehe Seite 2.

Elemente standardmäßig mit Push to open.





0,5 Raster, Höhe: 23,7 cm / Höhe: 32,5 cm mit Kufen					0,625 Raster, Höhe: 28,1 cm / Höhe: 36,9 cm mit Kufen				
Beschreibung + Maße		Artikel	PG 1	PG 2	Beschreibung + Maße		Artikel	PG 1	PG 2
	Korpuselement 1 Schubkasten					Korpuselement 1 Auszug 0,625R			
	Tiefe: 39,9 cm					Tiefe: 39,9 cm			
	Breite: 52,5 cm	87811				Breite: 52,5 cm	87825		
	Breite: 60,0 cm	87812				Breite: 60,0 cm	87826		
	Breite: 75,0 cm	87813				Breite: 75,0 cm	87827		
	Breite: 90,0 cm	87814				Breite: 90,0 cm	87828		
	Breite: 105,0 cm	87815				Breite: 105,0 cm	87829		
	Breite: 120,0 cm	87816				Breite: 120,0 cm	87830		
	Breite: 135,0 cm	87817				Breite: 135,0 cm	87831		
	Tiefe: 49,5 cm					Tiefe: 49,5 cm			
	Breite: 52,5 cm	87818				Breite: 52,5 cm	87832		
	Breite: 60,0 cm	87819				Breite: 60,0 cm	87833		
	Breite: 75,0 cm	87820				Breite: 75,0 cm	87834		
	Breite: 90,0 cm	87821				Breite: 90,0 cm	87835		
	Breite: 105,0 cm	87822				Breite: 105,0 cm	87836		
	Breite: 120,0 cm	87823				Breite: 120,0 cm	87837		
	Breite: 135,0 cm	87824				Breite: 135,0 cm	87838		
0,75 Raster, Höhe: 32,5 cm / Höhe: 41,3 cm mit Kufen									
Beschreibung + Maße		Artikel	PG 1	PG 2	Beschreibung + Maße		Artikel	PG 1	PG 2
	Korpuselement 1 Auszug					Korpuselement 1 Klappe			
	Tiefe: 39,9 cm					Abdeckblatt mit Kabeldurchlass, Rückwand mit Ausschnitt			
	Breite: 52,5 cm	87917				Lichte Maße:			
	Breite: 60,0 cm	33751				B60 = B54,3 / H21,7 cm			
	Breite: 75,0 cm	33752				B75 = B69,3 / H21,7 cm			
	Breite: 90,0 cm	33753				B90 = B84,3 / H21,7 cm			
	Breite: 105,0 cm	33754				B105 = B97,3 / H21,7 cm			
	Breite: 120,0 cm	33755				B120 = B112,3 / H21,7 cm			
	Breite: 135,0 cm	33756				B135 = B127,3 / H21,7 cm			
	Breite: 150,0 cm (75/75)	75636				B150 = B69,3/69,3 / H21,7 cm			
	Tiefe: 49,5 cm					T42,7 cm			
	Breite: 52,5 cm	87918				Tiefe: 49,5 cm			
	Breite: 60,0 cm	33757				Breite: 52,5 cm	87919		
	Breite: 75,0 cm	33758				Breite: 60,0 cm	33763		
	Breite: 90,0 cm	33759				Breite: 75,0 cm	33764		
	Breite: 105,0 cm	33760				Breite: 90,0 cm	33765		
	Breite: 120,0 cm	33761				Breite: 105,0 cm	33766		
	Breite: 135,0 cm	33762				Breite: 120,0 cm	33767		
	Breite: 150,0 cm (75/75)	75637				Breite: 135,0 cm	33768		
	Breite: 150,0 cm (75/75)	75638				Breite: 150,0 cm (75/75)	75638		
	Korpuselement 1 Nische								
	Abdeckblatt mit Kabeldurchlass, Rückwand mit Ausschnitt								
	Tiefe: 41,5 cm								
	Breite: 52,5 cm	87920							
	Breite: 60,0 cm	87691							
	Breite: 75,0 cm	87692							
	Breite: 90,0 cm	87693							
	Breite: 105,0 cm	87694							
	Breite: 120,0 cm	87695							
	Breite: 135,0 cm	87696							
	Tiefe: 51,1 cm								
	Breite: 52,5 cm	87921							
	Breite: 60,0 cm	85908							
	Breite: 75,0 cm	85909							
	Breite: 90,0 cm	85910							
	Breite: 105,0 cm	85911							
	Breite: 120,0 cm	85912							
	Breite: 135,0 cm	85913							
<p>Lichte Maße: B52,5 = B49,1 / H23,2 cm B60 = B56,6 / H23,2 cm B75 = B71,6 / H23,2 cm B90 = B86,6 / H23,2 cm B105 = B101,6 / H23,2 cm B120 = B116,6 / H23,2 cm B135 = B131,6 / H23,2 cm T39,3 / 48,9 cm</p> <p>nicht als Wangenelement möglich!</p> <p>Nische in Hochglanz nicht möglich.</p>									

Korpuselemente

1 Raster, Höhe: 41,3 cm / Höhe: 50,1 cm mit Kufen / Höhe: 69,3 cm mit Rahmengestell

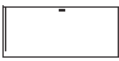
Bitte Außenseiten mit insgesamt 3,2 cm beachten siehe Seite 2.

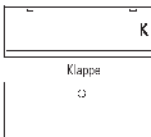
Elemente standardmäßig mit Push to open.

Beschreibung + Maße		Artikel	PG 1	PG 2	Beschreibung + Maße		Artikel	PG 1	PG 2
	Korpuselement 1 Holztür					Korpuselement 1 Auszug			
	Tiefe: 39,9 cm					Tiefe: 39,9 cm			
	Breite: 37,5 cm links (Abb.)	85914				Breite: 52,5 cm	77892		
	Breite: 37,5 cm rechts	85915				Breite: 60,0 cm	33769		
	Breite: 45,0 cm links (Abb.)	85916				Breite: 75,0 cm	33770		
	Breite: 45,0 cm rechts	85917				Breite: 90,0 cm	33771		
	Breite: 52,5 cm links (Abb.)	85918				Breite: 105,0 cm	33772		
	Breite: 52,5 cm rechts	85919				Breite: 120,0 cm	33773		
	Breite: 60,0 cm links (Abb.)	85920				Breite: 135,0 cm	33774		
	Breite: 60,0 cm rechts	85921				Breite: 150,0 cm (75/75)	75639		
	Breite: 75,0 cm links (Abb.)	87922							
	Breite: 75,0 cm rechts	87923							
	Tiefe: 49,5 cm					Tiefe: 49,5 cm			
	Breite: 37,5 cm links (Abb.)	85922				Breite: 52,5 cm	77894		
	Breite: 37,5 cm rechts	85923				Breite: 60,0 cm	33775		
	Breite: 45,0 cm links (Abb.)	85924				Breite: 75,0 cm	33776		
	Breite: 45,0 cm rechts	85925				Breite: 90,0 cm	33777		
	Breite: 52,5 cm links (Abb.)	85926				Breite: 105,0 cm	33778		
	Breite: 52,5 cm rechts	85927				Breite: 120,0 cm	33779		
	Breite: 60,0 cm links (Abb.)	85928				Breite: 135,0 cm	33780		
	Breite: 60,0 cm rechts	85929				Breite: 150,0 cm (75/75)	75640		
	Breite: 75,0 cm links (Abb.)	87924							
	Breite: 75,0 cm rechts	87925							
	Korpuselement 1 Klappe Abdeckblatt mit Kabeldurchlass, Rückwand mit Ausschnitt					Korpuselement 1 Klappe Abdeckblatt mit Kabeldurchlass, Rückwand mit Ausschnitt			
	Tiefe: 49,5 cm					Tiefe: 49,5 cm			
	Breite: 52,5 cm	83494				Breite: 105,0 cm	33784		
	Breite: 60,0 cm	33781				Breite: 120,0 cm	33785		
	Breite: 75,0 cm	33782				Breite: 135,0 cm	33786		
	Breite: 90,0 cm	33783							
	Lichte Maße:					Lichte Maße:			
	B52,5 = B46,8 / H30,5 cm					B105 = B97,3 / H30,5 cm			
	B60 = B54,3 / H30,5 cm					B120 = B112,3 / H30,5 cm			
	B75 = B69,3 / H30,5 cm					B135 = B127,3 / H30,5 cm			
	B90 = B84,3 / H30,5 cm					T42,7 cm			
	T42,7 cm								
	mögliches Zubehör:					mögliches Zubehör:			
	Boden B52,5/T49,5	94023				Basis-Set (nur rechts möglich)			
	Boden B60/T49,5	90853				Mittelseite und Boden B60/T49,5	94080		
	Boden B75/T49,5	90854				CD/DVD-Auszug, Mittelseite und	94094		
	Boden B90/T49,5	90855				Boden B60/T49,5			
	CD/DVD-Auszug und Boden B60	90140				für ca. 72 CD's / 48 DVD's			
	für ca. 72 CD's / 48 DVD's					Boden (nur links möglich)			
	Repeater	90135				Boden B45/T49,5	94082		
	(zur Übertragung des					Boden B60/T49,5	94083		
	Infrarotsignals der Fernbedienung					Boden B75/T49,5	94084		
	in das Klappenelement)					Repeater	90135		
	Einbau im Sockel					(zur Übertragung des			
	Ohne vormontierten Kabeldurchlass	92396				Infrarotsignals der Fernbedienung			
						in das Klappenelement)			
						Einbau im Sockel			
						Ohne vormontierten Kabeldurchlass	92396		
	Korpuselement 1 Klappe Abdeckblatt mit Kabeldurchlass, Rückwand mit Ausschnitt								
	Tiefe: 49,5 cm								
	Breite: 150,0 cm (75/75)	75641							
	Lichte Maße:								
	B150 = B69,3/69,3 / H30,5 cm								
	T42,7 cm								
	mögliches Zubehör:								
	Boden B75/T49,5	90854							
	Repeater	90135							
	(zur Übertragung des								
	Infrarotsignals der Fernbedienung								
	in das Klappenelement)								
	Einbau im Sockel								
	Ohne vormontierten Kabeldurchlass	92396							

Korpuselemente

1 Raster, Höhe: 41,3 cm / Höhe: 50,1 cm mit Kufen / Höhe: 69,3 cm mit Rahmengestell

Bitte Außenseiten mit insgesamt 3,2 cm beachten siehe Seite 2.

Elemente standardmäßig mit Push to open.

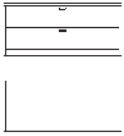
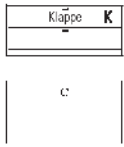
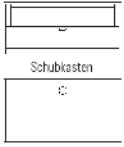
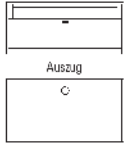
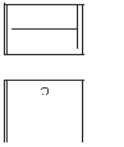
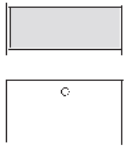

Beschreibung + Maße		Artikel	PG 1	PG 2	Beschreibung + Maße		Artikel	PG 1	PG 2	
	Korpuselement 2 Schubkästen					Korpuselement 1 Schubkasten, 1 Geräteklappe Abdeckblatt mit Kabeldurchlass, Rückwand mit Ausschnitt				
	Tiefe: 39,9 cm Breite: 45,0 cm Breite: 52,5 cm Breite: 60,0 cm Breite: 75,0 cm Breite: 90,0 cm Breite: 105,0 cm Breite: 120,0 cm Breite: 135,0 cm Breite: 150,0 cm (75/75)	87915 77896 32428 32429 32430 32431 32432 33798 75642				Lichte Maße Geräteklappe: B52,5 = B46,8 / H12,9 cm B60 = B54,3 / H12,9 cm B75 = B69,3 / H12,9 cm B90 = B84,3 / H12,9 cm B105 = B99,3 / H 12,9 cm B120 = B114,3 / H12,9 cm B135 = B129,3 / H12,9 cm B150 = B69,3/69,3 / H12,9 cm T33,1/42,7 cm	Tiefe: 49,5 cm Breite: 52,5 cm Breite: 60,0 cm Breite: 75,0 cm Breite: 90,0 cm Breite: 105,0 cm Breite: 120,0 cm Breite: 135,0 cm Breite: 150,0 cm (75/75)	83495 33805 33806 33807 33808 33809 33810 75644		
	Tiefe: 49,5 cm Breite: 45,0 cm Breite: 52,5 cm Breite: 60,0 cm Breite: 75,0 cm Breite: 90,0 cm Breite: 105,0 cm Breite: 120,0 cm Breite: 135,0 cm Breite: 150,0 cm (75/75)	87916 77898 33799 33800 33801 33802 33803 33804 75643				Preisgleich auch in Tiefe 39,9 cm = Bestellnummer mit T ergänzen.				
	Korpuselement mit Gerätenische 1 Schubkasten Abdeckblatt mit Kabeldurchlass, Rückwand mit Ausschnitt					Korpuselement mit Gerätenische 1 Auszug Abdeckblatt mit Kabeldurchlass, Rückwand mit Ausschnitt				
	Tiefe: 49,5 cm Breite: 52,5 cm Breite: 60,0 cm Breite: 75,0 cm Breite: 90,0 cm Breite: 105,0 cm Breite: 120,0 cm Breite: 135,0 cm	85930 85931 85932 85933 85934 85935 85936				Lichte Maße Gerätenische: B52,5 = B44,1 / H 9,2 cm B60 = B51,6 / H 9,2 cm B75 = B66,6 / H 9,2 cm B90 = B81,6 / H 9,2 cm B105 = B96,6 / H 9,2 cm B120 = B111,6 / H 9,2 cm B135 = B126,6 / H 9,2 cm T33,1/42,7 cm	Tiefe: 49,5 cm Breite: 52,5 cm Breite: 60,0 cm Breite: 75,0 cm Breite: 90,0 cm Breite: 105,0 cm Breite: 120,0 cm Breite: 135,0 cm	83496 33787 33788 33789 33790 33791 33792		
	Preisgleich auch in Tiefe 39,9 cm = Bestellnummer mit T ergänzen.					Preisgleich auch in Tiefe 39,9 cm = Bestellnummer mit T ergänzen.				
	Korpuselement 1 Zwischenbauboden (nicht verstellbar) Abdeckblatt mit Kabeldurchlass, Gerätefachrückwand mit Ausschnitt					Korpuselement 1 Nische Abdeckblatt mit Kabeldurchlass, Gerätefachrückwand mit Ausschnitt				
	Tiefe: 49,5 cm Breite: 52,5 cm Breite: 60,0 cm Breite: 75,0 cm Breite: 90,0 cm	83497 33811 33812 33813				Lichte Maße: B52,5 = B49,1 / H32 cm B60 = B56,6 / H32 cm B75 = B71,6 / H32 cm B90 = B86,6 / H32 cm B105 = B101,6 / H32 cm B120 = B116,6 / H32 cm B135 = B131,6 / H32 cm T39,3/48,9 cm	Tiefe: 41,5 cm Breite: 52,5 cm Breite: 60,0 cm Breite: 75,0 cm Breite: 90,0 cm Breite: 105,0 cm Breite: 120,0 cm Breite: 135,0 cm	87697 87698 87699 87700 87701 87702 87703		
nicht als Wangenelement möglich!	Preisgleich auch in Tiefe 39,9 cm = Bestellnummer mit T ergänzen.					Tiefe: 51,1 cm Breite: 52,5 cm Breite: 60,0 cm Breite: 75,0 cm Breite: 90,0 cm Breite: 105,0 cm Breite: 120,0 cm Breite: 135,0 cm	85937 85938 85939 85940 85941 85942 85943			
	nicht als Wangenelement möglich!					nicht als Wangenelement möglich! Nische in Hochglanz nicht möglich.				

Korpuselemente

1 Raster, Höhe: 41,3 cm / Höhe: 50,1 cm mit Kufen / Höhe: 69,3 cm mit Rahmengestell

Bitte Außenseiten mit insgesamt 3,2 cm beachten siehe Seite 2.

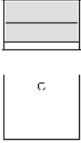
Elemente standardmäßig mit Push to open.

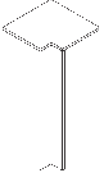
Beschreibung + Maße		Artikel	PG 1	PG 2	Beschreibung + Maße		Artikel	PG 1	PG 2
	<p>Korpuselement 1 Nische, 1 Zwischenbauboden (nicht verstellbar) Abdeckblatt mit Kabeldurchlass, Rückwand mit Ausschnitt</p> <p>Tiefe: 41,5 cm Breite: 52,5 cm Breite: 60,0 cm</p> <p>Lichte Maße: B52,5 = B49,1 / H2x15,2 cm B60 = B56,6 / H2x15,2 cm T39,3/48,9 cm</p> <p>nicht als Wangenelement möglich!</p> <p>Nische in Hochglanz nicht möglich.</p>	87704 87705				<p>Korpuselement 1 Schubkasten, 1 Nische Abdeckblatt mit Kabeldurchlass, Rückwand mit Ausschnitt</p> <p>Tiefe: 41,5 cm Breite: 52,5 cm Breite: 60,0 cm Breite: 75,0 cm Breite: 90,0 cm Breite: 105,0 cm Breite: 120,0 cm Breite: 135,0 cm</p> <p>Lichte Maße: B52,5 = B49,1 / H14,4 cm B60 = B56,6 / H14,4 cm B75 = B71,6 / H14,4 cm B90 = B86,6 / H14,4 cm B105 = B101,6 / H14,4 cm B120 = B116,6 / H14,4 cm B135 = B131,6 / H14,4 cm T39,3 / 48,9 cm</p> <p>nicht als Wangenelement möglich!</p> <p>Nische in Hochglanz nicht möglich.</p>	87706 87707 87708 87709 87710 87711 87712		
	<p>Tiefe: 51,1 cm Breite: 52,5 cm Breite: 60,0 cm</p> <p>85951 85952</p>				<p>Tiefe: 51,1 cm Breite: 52,5 cm Breite: 60,0 cm Breite: 75,0 cm Breite: 90,0 cm Breite: 105,0 cm Breite: 120,0 cm Breite: 135,0 cm</p> <p>85944 85945 85946 85947 85948 85949 85950</p>				
	<p>Korpuselement 2 Holztüren</p> <p>Tiefe: 39,9 cm Breite: 75,0 cm Breite: 90,0 cm</p> <p>Tiefe: 49,5 cm Breite: 75,0 cm Breite: 90,0 cm</p>	87911 87912 87913 87914				<p>Eckabdeckblatt inkl. Eckleiste</p> <p>Schenkelmaß: 42,1 cm x 42,1 cm Weiterbau nur mit einem Korpus Tiefe 39,9 cm</p> <p>Schenkelmaß: 51,7 cm x 51,7 cm Weiterbau nur mit einem Korpus Tiefe 49,5 cm</p> <p>mögliches Zubehör: Hochgl. Eckabdeckblatt (Eckleiste in Hochglanz nicht möglich)</p> <p>91622</p>	32825 32183		
	<p>einseitige Abdeckblattiefen- kürzung ohne Aufpreis</p> <p>Eine Ausklinkung von max. 32,1 / 41,7 cm ist möglich. (Brandschutztechnische Auflagen müssen beachtet werden.)</p> <p>Kufen/Rahmengestell/Sockel- gleiter nicht möglich</p>								

1,25 Raster, Höhe: 50,1 cm / Höhe: 58,9 cm mit Kufen / Höhe: 78,1 cm mit Rahmengestell



Beschreibung + Maße		Artikel	PG 1	PG 2	Beschreibung + Maße		Artikel	PG 1	PG 2
	<p>Korpuselement 1 Holztür</p> <p>Tiefe: 39,9 cm Breite: 37,5 cm links (Abb.) Breite: 37,5 cm rechts Breite: 45,0 cm links (Abb.) Breite: 45,0 cm rechts Breite: 52,5 cm links (Abb.) Breite: 52,5 cm rechts Breite: 60,0 cm links (Abb.) Breite: 60,0 cm rechts</p> <p>Tiefe: 49,5 cm Breite: 37,5 cm links (Abb.) Breite: 37,5 cm rechts Breite: 45,0 cm links (Abb.) Breite: 45,0 cm rechts Breite: 52,5 cm links (Abb.) Breite: 52,5 cm rechts Breite: 60,0 cm links (Abb.) Breite: 60,0 cm rechts</p>	84123 84124 77386 77387 83498 83499 77388 77389							
	<p>84125 84126 77390 77391 83500 83501 77392 77393</p>								

Korpuselemente

1,25 Raster, Höhe: 50,1 cm / Höhe: 58,9 cm mit Kufen / Höhe: 78,1 cm mit Rahmengestell

Bitte Außenseiten mit insgesamt 3,2 cm beachten siehe Seite 2.

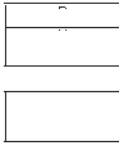
Elemente standardmäßig mit Push to open.

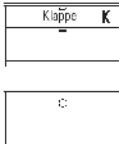
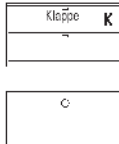
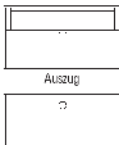
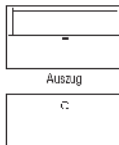











Beschreibung + Maße		Artikel	PG 1	PG 2	Beschreibung + Maße		Artikel	PG 1	PG 2
	Korpuselement 1 Auszug 0,75R, 1 Schubkasten					Korpuselement 2 Auszüge 0,625R			
	Tiefe: 39,9 cm					Tiefe: 39,9 cm			
	Breite: 52,5 cm	83502				Breite: 52,5 cm	83504		
	Breite: 60,0 cm	77419				Breite: 60,0 cm	77398		
	Breite: 75,0 cm	77420				Breite: 75,0 cm	77399		
	Breite: 90,0 cm	77421				Breite: 90,0 cm	77400		
	Breite: 105,0 cm	77422				Breite: 105,0 cm	77401		
	Breite: 120,0 cm	77423				Breite: 120,0 cm	77402		
	Breite: 135,0 cm	77424				Breite: 135,0 cm	77403		
	Breite: 150,0 cm (75/75)	79398				Breite: 150,0 cm (75/75)	77404		
	Tiefe: 49,5 cm					Tiefe: 49,5 cm			
	Breite: 52,5 cm	83503				Breite: 52,5 cm	83505		
	Breite: 60,0 cm	77426				Breite: 60,0 cm	77405		
	Breite: 75,0 cm	77427				Breite: 75,0 cm	77406		
	Breite: 90,0 cm	77428				Breite: 90,0 cm	77407		
	Breite: 105,0 cm	77429				Breite: 105,0 cm	77408		
	Breite: 120,0 cm	77430				Breite: 120,0 cm	77409		
	Breite: 135,0 cm	77431				Breite: 135,0 cm	77410		
	Breite: 150,0 cm (75/75)	79399				Breite: 150,0 cm (75/75)	77411		
	Korpuselement 1 Auszug 0,75R, 1 Geräteklappe Abdeckblatt mit Kabeldurchlass, Rückwand mit Ausschnitt					Korpuselement 1 Auszug 0,625R, 1 Klappe 0,625R Abdeckblatt mit Kabeldurchlass, Rückwand mit Ausschnitt			
	Tiefe: 49,5 cm					Tiefe: 49,5 cm			
	Breite: 52,5 cm	83506				Breite: 52,5 cm	83507		
	Breite: 60,0 cm	77433				Breite: 60,0 cm	77412		
	Breite: 75,0 cm	77434				Breite: 75,0 cm	77413		
	Breite: 90,0 cm	77435				Breite: 90,0 cm	77414		
	Breite: 105,0 cm	77436				Breite: 105,0 cm	77415		
	Breite: 120,0 cm	77437				Breite: 120,0 cm	77416		
	Breite: 135,0 cm	77438				Breite: 135,0 cm	77417		
	Breite: 150,0 cm (75/75)	79400				Breite: 150,0 cm (75/75)	77418		
	Preisgleich auch in Tiefe 39,9 cm = Bestellnummer mit T ergänzen.					Preisgleich auch in Tiefe 39,9 cm = Bestellnummer mit T ergänzen.			
Lichte Maße Geräteklappe: B52,5 = B46,8 / H12,9 cm B60 = B54,3 / H12,9 cm B75 = B69,3 / H12,9 cm B90 = B84,3 / H12,9 cm B105 = B99,3 / H 12,9 cm B120 = B114,3 / H12,9 cm B135 = B129,3 / H12,9 cm B150 = B69,3/69,3 / H12,9 cm T33,1/42,7 cm					Lichte Maße Geräteklappe: B52,5 = B46,8 / H17,3 cm B60 = B54,3 / H17,3 cm B75 = B69,3 / H17,3 cm B90 = B84,3 / H17,3 cm B105 = B96,3 / H17,3 cm B120 = B112,3 / H17,3 cm B135 = B127,3 / H17,3 cm B150 = B69,3/69,3 / H17,3 cm T33,1/42,7 cm				
	Korpuselement 1 Auszug 0,75R, 1 Gerätenische Abdeckblatt mit Kabeldurchlass, Gerätefachrückwand mit Ausschnitt					Korpuselement 1 Auszug 0,625R, 1 Gerätenische 0,625R Abdeckblatt mit Kabeldurchlass, Rückwand mit Ausschnitt			
	Tiefe: 49,5 cm					Tiefe: 49,5 cm			
	Breite: 52,5 cm	85953				Breite: 52,5 cm	85960		
	Breite: 60,0 cm	85954				Breite: 60,0 cm	85961		
	Breite: 75,0 cm	85955				Breite: 75,0 cm	85962		
	Breite: 90,0 cm	85956				Breite: 90,0 cm	85963		
	Breite: 105,0 cm	85957				Breite: 105,0 cm	85964		
	Breite: 120,0 cm	85958				Breite: 120,0 cm	85965		
	Breite: 135,0 cm	85959				Breite: 135,0 cm	85966		
	Preisgleich auch in Tiefe 39,9 cm = Bestellnummer mit T ergänzen.					Preisgleich auch in Tiefe 39,9 cm = Bestellnummer mit T ergänzen.			
Lichte Maße Gerätenische: B52,5 = B44,1 / H15,0 cm B60 = B51,6 / H15,0 cm B75 = B66,6 / H15,0 cm B90 = B81,6 / H15,0 cm B105 = B96,6 / H15,0 cm B120 = B111,6 / H15,0 cm B135 = B126,6 / H15,0 cm T33,1/42,7					Lichte Maße Geräteklappe: B52,5 = B44,1 H19,4 cm B60 = B51,6 / H19,4 cm B75 = B66,6 / H19,4 cm B90 = B81,6 / H19,4 cm B105 = B96,6 / H19,4 cm B120 = B111,6 / H19,4 cm B135 = B126,6 / H19,4 cm T33,1/42,7 cm				

Korpuselemente

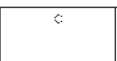
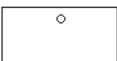
1,25 Raster, Höhe: 50,1 cm / Höhe: 58,9 cm mit Kufen / Höhe: 78,1 cm mit Rahmengestell

Bitte Außenseiten mit insgesamt 3,2 cm beachten siehe Seite 2.

Elemente standardmäßig mit Push to open.







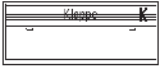

Beschreibung + Maße		Artikel	PG 1	PG 2	Beschreibung + Maße		Artikel	PG 1	PG 2
	Korpuselement 1 Nische					Korpuselement 1 Nische, 1 Zwischenbauboden (nicht verstellbar)			
	Tiefe: 41,5 cm Breite: 30,0 cm Breite: 37,5 cm Breite: 45,0 cm Breite: 52,5 cm Breite: 60,0 cm	85981 85982 85983 85984 85985				Tiefe: 41,5 cm Breite: 30,0 cm Breite: 37,5 cm Breite: 45,0 cm Breite: 52,5 cm Breite: 60,0 cm	85991 85992 85993 85994 85995		
Lichte Maße: B30 = B26,6 / H40,8 cm B37,5 = B34,1 / H40,8 cm B45 = B41,6 / H40,8 cm B52,5 = B49,1 / H40,8 cm B60 = B56,6 / H40,8 cm T39,3 cm	Tiefe: 51,1 cm Breite: 30,0 cm Breite: 37,5 cm Breite: 45,0 cm Breite: 52,5 cm Breite: 60,0 cm	85986 85987 85988 85989 85990			Lichte Maße: B30 = B26,6 / H2x19,6 cm B37,5 = B34,1 / H2x19,6 cm B45 = B41,6 / H2x19,6 cm B52,5 = B49,1 / H2x19,6 cm B60 = B56,6 / H2x19,6 cm T39,3 cm	Tiefe: 51,1 cm Breite: 30,0 cm Breite: 37,5 cm Breite: 45,0 cm Breite: 52,5 cm Breite: 60,0 cm	85996 85997 85998 85999 86000		
Bei Tiefe 51,1 cm ist die Rückwand vorgezogen (Nutztiefe T39,3 cm)	nicht als Wangenelement möglich!	mögliches Zubehör: Kabeldurchlass 90518 Kabeldurchlass + versetzte Rückwand (Nutztiefe T48,9 cm) 94292 versetzte Rückwand (Nutztiefe T48,9 cm) 94392			Bei Tiefe 51,1 cm ist die Rückwand vorgezogen (Nutztiefe T39,3 cm)	nicht als Wangenelement möglich!	mögliches Zubehör: Kabeldurchlass 90518 Kabeldurchlass + versetzte Rückwand (Nutztiefe T48,9 cm) 94292		
Nische in Hochglanz nicht möglich.				Nische in Hochglanz nicht möglich.					
	Korpuselement 1 Auszug 0,75R, 1 Nische					Korpuselement 1 Auszug 0,625R, 1 Nische			
	Tiefe: 41,5 cm Breite: 52,5 cm Breite: 60,0 cm Breite: 75,0 cm Breite: 90,0 cm Breite: 105,0 cm Breite: 120,0 cm Breite: 135,0 cm	87713 87714 87715 87716 87717 87718 87719				Tiefe: 41,5 cm Breite: 52,5 cm Breite: 60,0 cm Breite: 75,0 cm Breite: 90,0 cm Breite: 105,0 cm Breite: 120,0 cm Breite: 135,0 cm	87720 87721 87722 87723 87724 87725 87726		
Lichte Maße: B52,5 = B49,1 / H14,4 cm B60 = B56,6 / H14,4 cm B75 = B71,6 / H14,4 cm B90 = B86,6 / H14,4 cm B105 = B101,6 / H14,4 cm B120 = B116,6 / H14,4 cm B135 = B131,6 / H14,4 cm T39,3 / 48,9 cm	Tiefe: 51,1 cm Breite: 52,5 cm Breite: 60,0 cm Breite: 75,0 cm Breite: 90,0 cm Breite: 105,0 cm Breite: 120,0 cm Breite: 135,0 cm	85967 85968 85969 85970 85971 85972 85973			Lichte Maße: B52,5 = B49,1 / H18,8 cm B60 = B56,6 / H18,8 cm B75 = B71,6 / H18,8 cm B90 = B86,6 / H18,8 cm B105 = B101,6 / H18,8 cm B120 = B116,6 / H18,8 cm B135 = B131,6 / H18,8 cm T39,3 / 48,9 cm	Tiefe: 51,1 cm Breite: 52,5 cm Breite: 60,0 cm Breite: 75,0 cm Breite: 90,0 cm Breite: 105,0 cm Breite: 120,0 cm Breite: 135,0 cm	85974 85975 85976 85977 85978 85979 85980		
nicht als Wangenelement möglich!				nicht als Wangenelement möglich!					
Nische in Hochglanz nicht möglich.				Nische in Hochglanz nicht möglich.					
	Korpuselement (FSS) 1 Holztrü inkl. Akustikblende					Korpuselement (FSS) 2 Holztrüren inkl. Akustikblende			
	Tiefe: 49,5 cm Breite: 45,0 cm links (Abb.) 77454 Breite: 45,0 cm rechts 77455 Breite: 52,5 cm links (Abb.) 83508 Breite: 52,5 cm rechts 83509 Breite: 60,0 cm links (Abb.) 77456 Breite: 60,0 cm rechts 77457					Tiefe: 49,5 cm Breite: 75,0 cm 77458 Breite: 90,0 cm 77459			
	Lichte Maße für die Subwooferunterbringung: B45 = B39 / H39,2 cm B52,5 = B46,5 / H39,2 cm B60 = B54 / H39,2 cm T33,1/42,7 cm					Lichte Maße für die Subwooferunterbringung: B75 = B66,7 / H39,2 cm B90 = B81,7 / H39,2 cm T33,1/42,7 cm			
1 Holztrü inkl. Akustikblende und akustikwirksamer Innenausstattung für die Subwooferunterbringung. Rückwand mit Ausschnitt	Tiefe: 49,5 cm Breite: 45,0 cm links (Abb.) 77448 Breite: 45,0 cm rechts 77449 Breite: 52,5 cm links (Abb.) 83510 Breite: 52,5 cm rechts 83511 Breite: 60,0 cm links (Abb.) 77450 Breite: 60,0 cm rechts 77451				2 Holztrüren inkl. Akustikblende und akustikwirksamer Innenausstattung für die Subwooferunterbringung. Rückwand mit Ausschnitt	Tiefe: 49,5 cm Breite: 75,0 cm 77452 Breite: 90,0 cm 77453			
Preisgleich auch in Tiefe 39,9 cm = Bestellnummer mit T ergänzen.					Preisgleich auch in Tiefe 39,9 cm = Bestellnummer mit T ergänzen.				

Korpuselemente

1,25 Raster, Höhe: 50,1 cm / Höhe: 58,9 cm mit Kufen / Höhe: 78,1 cm mit Rahmengestell

Bitte Außenseiten mit insgesamt 3,2 cm beachten siehe Seite 2.

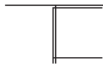
Elemente standardmäßig mit Push to open.

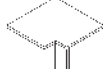









Beschreibung + Maße		Artikel	PG 1	PG 2	Beschreibung + Maße		Artikel	PG 1	PG 2	
   <p>Korpuselement (FSS) 1 Auszug 0,75R, 1 Soundbarfach mit Akustikblende inkl. Push to open und akustikwirksamer Innenausstattung Abdeckblatt mit Kabeldurchlass, Rückwand mit Ausschnitt</p> <p>Tiefe: 49,5 cm Breite: 105,0 cm Breite: 120,0 cm Breite: 135,0 cm</p> <p>Lichte Maße Akustikblende: B105 = B99,3 / H11,9 cm B120 = B114,3 / H11,9 cm B135 = B129,3 / H11,9 cm T33,1/42,7 cm</p> <p>Preisgleich auch in Tiefe 39,9 cm = Bestellnummer mit T ergänzen.</p>		77442			   <p>Korpuselement (FSS) 1 Klappe 0,75R, 1 Soundbarfach mit Akustikblende inkl. Push to open und akustikwirksamer Innenausstattung Abdeckblatt mit Kabeldurchlass, Rückwand mit Ausschnitt</p> <p>Tiefe: 49,5 cm Breite: 105,0 cm Breite: 120,0 cm Breite: 135,0 cm</p> <p>Lichte Maße Akustikblende: B105 = B99,3 / H11,9 cm B120 = B114,3 / H11,9 cm B135 = B129,3 / H11,9 cm T33,1/42,7 cm</p> <p>Lichte Maße: B105 = B97,3 / H23,6 cm B120 = B112,3 / H23,6 cm B135 = B127,3 / H23,6 cm T33,1/42,7 cm</p> <p>Preisgleich auch in Tiefe 39,9 cm = Bestellnummer mit T ergänzen.</p>		77445			
  <p>Korpuselement 2 Holztüren</p> <p>Tiefe: 39,9 cm Breite: 75,0 cm Breite: 90,0 cm</p> <p>Tiefe: 49,5 cm Breite: 75,0 cm Breite: 90,0 cm</p>		77394 77395								
  <p>Inneneckelement 2 Holztüren</p> <p>Tiefe: 39,9 cm Schenkelmaß: 77,1 cm x 77,1 cm</p> <p>Tiefe: 49,5 cm Schenkelmaß: 86,7 cm x 86,7 cm</p> <p>– Korpus bleibt 39,9 cm, Abdeckblatt steht dann nach hinten über – Bei Einsatz als Abschluss- element wird die Typenseite nach hinten überstehend gefertigt</p> <p>Weiterbau nur in gleicher oder geringerer Tiefe möglich!</p> <p>nicht als Wangenelement möglich!</p> <p>Rahmengestell nicht möglich</p>		77440 77441			 <p>Eckabdeckblatt inkl. Eckleiste</p> <p>Schenkelmaß: 42,1 cm x 42,1 cm Weiterbau nur mit einem Korpus Tiefe 39,9 cm</p> <p>Schenkelmaß: 51,7 cm x 51,7 cm Weiterbau nur mit einem Korpus Tiefe 49,5 cm</p> <p>mögliches Zubehör: Hochgl. Eckabdeckblatt (Eckleiste in Hochglanz nicht möglich)</p> <p>Ecke nicht nutzbar</p> <p>einseitige Abdeckblathtiefen- kürzung ohne Aufpreis</p> <p>Eine Ausklinkung von max. 32,1 / 41,7 cm ist möglich. (Brandschutztechnische Auflagen müssen beachtet werden.)</p> <p>Kufen/Rahmengestell/Sockel- gleiter nicht möglich</p>		32825 32183			91622

Korpuselemente

1,5 Raster, Höhe: 58,9 cm / Höhe: 67,7 cm mit Kufen / Höhe: 86,9 cm mit Rahmengestell

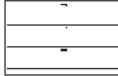
Bitte Außenseiten mit insgesamt 3,2 cm beachten siehe Seite 2.

Elemente standardmäßig mit Push to open.

Beschreibung + Maße		Artikel	PG 1	PG 2	Beschreibung + Maße		Artikel	PG 1	PG 2
	Korpuselement 1 Holztür, 1 Einlegeboden								
	Tiefe: 39,9 cm Breite: 37,5 cm links (Abb.) Breite: 37,5 cm rechts Breite: 45,0 cm links (Abb.) Breite: 45,0 cm rechts Breite: 52,5 cm links (Abb.) Breite: 52,5 cm rechts Breite: 60,0 cm links (Abb.) Breite: 60,0 cm rechts Breite: 75,0 cm links (Abb.) Breite: 75,0 cm rechts	31093 31094 30146 30147 77899 77900 30148 30149 30150 30151							
	Tiefe: 49,5 cm Breite: 37,5 cm links (Abb.) Breite: 37,5 cm rechts Breite: 45,0 cm links (Abb.) Breite: 45,0 cm rechts Breite: 52,5 cm links (Abb.) Breite: 52,5 cm rechts Breite: 60,0 cm links (Abb.) Breite: 60,0 cm rechts Breite: 75,0 cm links (Abb.) Breite: 75,0 cm rechts	31095 31096 30152 30153 77901 77902 30154 30155 30156 30157							
	Korpuselement 2 Zwischenbauböden (nicht verstellbar) Abdeckblatt mit Kabeldurchlass, Gerätechrückwand mit Ausschnitt					Korpuselement 1 Schubkasten, 1 Zwischenbauboden (nicht verstellbar) Abdeckblatt mit Kabeldurchlass, Gerätechrückwand mit Ausschnitt			
	Tiefe: 49,5 cm Breite: 52,5 cm Breite: 60,0 cm Breite: 75,0 cm Breite: 90,0 cm	83761 31101 31102 31103				Tiefe: 49,5 cm Breite: 52,5 cm Breite: 60,0 cm Breite: 75,0 cm Breite: 90,0 cm	83762 31104 31105 31106		
Lichte Maße Gerätenische: B52,5 = B44,1 / H13,3/16/16 cm B60 = B51,6 / H13,3/16/16 cm B75 = B66,6 / H13,3/16/16 cm B90 = B81,6 / H13,3/16/16 cm T33,1/42,7 cm	Preisgleich auch in Tiefe 39,9 cm = Bestellnummer mit T ergänzen.				Lichte Maße Gerätenische: B52,5 = B44,1 / H13,8/15,1 cm B60 = B51,6 / H13,8/15,1 cm B75 = B66,6 / H13,8/15,1 cm B90 = B81,6 / H13,8/15,1 cm T33,1/42,7 cm	Preisgleich auch in Tiefe 39,9 cm = Bestellnummer mit T ergänzen.			
nicht als Wangenelement möglich!					nicht als Wangenelement möglich!				
	Korpuselement 3 Schubkästen					Korpuselement 1 Auszug 1R, 1 Schubkasten			
	Tiefe: 39,9 cm Breite: 45,0 cm Breite: 52,5 cm Breite: 60,0 cm Breite: 75,0 cm Breite: 90,0 cm Breite: 105,0 cm Breite: 120,0 cm Breite: 135,0 cm Breite: 150,0 cm (75/75)	30160 77903 30161 30162 30163 33388 30168 33389 75645				Tiefe: 39,9 cm Breite: 52,5 cm Breite: 60,0 cm Breite: 75,0 cm Breite: 90,0 cm Breite: 105,0 cm Breite: 120,0 cm Breite: 135,0 cm Breite: 150,0 cm (75/75)	77910 33834 33835 33836 33837 33838 33839 75658		
	Tiefe: 49,5 cm Breite: 45,0 cm Breite: 52,5 cm Breite: 60,0 cm Breite: 75,0 cm Breite: 90,0 cm Breite: 105,0 cm Breite: 120,0 cm Breite: 135,0 cm Breite: 150,0 cm (75/75)	30164 77904 30165 30166 30167 33390 30169 33391 75646				Tiefe: 49,5 cm Breite: 52,5 cm Breite: 60,0 cm Breite: 75,0 cm Breite: 90,0 cm Breite: 105,0 cm Breite: 120,0 cm Breite: 135,0 cm Breite: 150,0 cm (75/75)	77912 33840 33841 33842 33843 33844 33845 75659		

Korpuselemente

1,5 Raster, Höhe: 58,9 cm / Höhe: 67,7 cm mit Kufen / Höhe: 86,9 cm mit Rahmengestell

Bitte Außenseiten mit insgesamt 3,2 cm beachten siehe Seite 2.

Elemente standardmäßig mit Push to open.

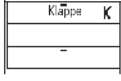
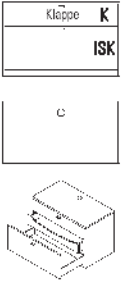
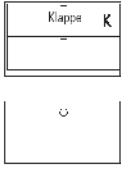







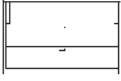
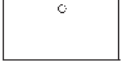

Beschreibung + Maße		Artikel	PG 1	PG 2	Beschreibung + Maße		Artikel	PG 1	PG 2
 <p>Korpuselement 2 Auszüge 0,75R</p> <p>Tiefe: 39,9 cm</p> <p>Breite: 52,5 cm 77906 Breite: 60,0 cm 33816 Breite: 75,0 cm 33817 Breite: 90,0 cm 33818 Breite: 105,0 cm 33819 Breite: 120,0 cm 33820 Breite: 135,0 cm 33821 Breite: 150,0 cm (75/75) 75649</p> <p>Tiefe: 49,5 cm</p> <p>Breite: 52,5 cm 77908 Breite: 60,0 cm 33822 Breite: 75,0 cm 33823 Breite: 90,0 cm 33824 Breite: 105,0 cm 33825 Breite: 120,0 cm 33826 Breite: 135,0 cm 33827 Breite: 150,0 cm (75/75) 75650</p>					 <p>Korpuselement 2 Schubkästen, 1 Geräteklappe Abdeckblatt mit Kabeldurchlass, Rückwand mit Ausschnitt</p> <p>Tiefe: 49,5 cm</p> <p>Breite: 52,5 cm 83512 Breite: 60,0 cm 32968 Breite: 75,0 cm 32969 Breite: 90,0 cm 32970 Breite: 105,0 cm 31097 Breite: 120,0 cm 32971 Breite: 135,0 cm 33392 Breite: 150,0 cm (75/75) 75647</p> <p>Preisgleich auch in Tiefe 39,9 cm = Bestellnummer mit T ergänzen.</p>				
 <p>Korpuselement 1 Auszug 1R inkl. Innenschubkasten 1 Geräteklappe Abdeckblatt mit Kabeldurchlass, Rückwand mit Ausschnitt</p> <p>Tiefe: 49,5 cm</p> <p>Breite: 52,5 cm 83513 Breite: 60,0 cm 33858 Breite: 75,0 cm 33859 Breite: 90,0 cm 33860 Breite: 105,0 cm 33861 Breite: 120,0 cm 33862 Breite: 135,0 cm 33863 Breite: 150,0 cm (75/75) 75660</p> <p>Preisgleich auch in Tiefe 39,9 cm = Bestellnummer mit T ergänzen.</p> <p>Lichte Maße Geräteklappe: B52,5 = B46,8 / H12,9 cm B60 = B54,3 / H12,9 cm B75 = B69,3 / H12,9 cm B90 = B84,3 / H12,9 cm B105 = B99,3 / H 12,9 cm B120 = B114,3 / H12,9 cm B135 = B129,3 / H12,9 cm B150 = B69,3/69,3 / H12,9 cm T33,1/42,7 cm</p>					 <p>Korpuselement 1 Auszug 0,75R, 1 Geräteklappe 0,75R Abdeckblatt mit Kabeldurchlass, Rückwand mit Ausschnitt</p> <p>Tiefe: 49,5 cm</p> <p>Breite: 52,5 cm 83514 Breite: 60,0 cm 33828 Breite: 75,0 cm 33829 Breite: 90,0 cm 33830 Breite: 105,0 cm 33831 Breite: 120,0 cm 33832 Breite: 135,0 cm 33833 Breite: 150,0 cm (75/75) 75651</p> <p>Preisgleich auch in Tiefe 39,9 cm = Bestellnummer mit T ergänzen.</p> <p>Lichte Maße: B52,5 = B46,8 / H21,7 cm B60 = B54,3 / H21,7 cm B75 = B69,3 / H21,7 cm B90 = B84,3 / H21,7 cm B105 = B96,3 / H21,7 cm B120 = B112,3 / H21,7 cm B135 = B127,3 / H21,7 cm B150 = B69,3/69,3 / H21,7 cm T33,1/42,7 cm</p>				

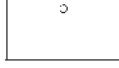
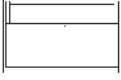
Korpuselemente

1,5 Raster, Höhe: 58,9 cm / Höhe: 67,7 cm mit Kufen / Höhe: 86,9 cm mit Rahmengestell

Bitte Außenseiten mit insgesamt 3,2 cm beachten siehe Seite 2.

Elemente standardmäßig mit Push to open.





Beschreibung + Maße		Artikel	PG 1	PG 2	Beschreibung + Maße		Artikel	PG 1	PG 2
  <p>Korpuselement 2 Schubkästen, 1 Gerätenische Abdeckblatt mit Kabeldurchlass, Gerätefachrückwand mit Ausschnitt</p> <p>Tiefe: 49,5 cm Breite: 52,5 cm Breite: 60,0 cm Breite: 75,0 cm Breite: 90,0 cm Breite: 105,0 cm Breite: 120,0 cm Breite: 135,0 cm</p> <p>Lichte Maße Gerätenische: B52,5 = B44,1 / H15,0 cm B60 = B51,6 / H15,0 cm B75 = B66,6 / H15,0 cm B90 = B81,6 / H15,0 cm B105 = B96,6 / H15,0 cm B120 = B111,6 / H15,0 cm B135 = B126,6 / H15,0 cm T33,1/42,7</p> <p>Preisgleich auch in Tiefe 39,9 cm = Bestellnummer mit T ergänzen.</p>					  <p>Korpuselement 1 Auszug 0,75R, 1 Gerätenische Abdeckblatt mit Kabeldurchlass, Gerätefachrückwand mit Ausschnitt</p> <p>Tiefe: 49,5 cm Breite: 52,5 cm Breite: 60,0 cm Breite: 75,0 cm Breite: 90,0 cm Breite: 105,0 cm Breite: 120,0 cm Breite: 135,0 cm</p> <p>Lichte Maße Gerätenische: B52,5 = B44,1 / H23,8 cm B60 = B51,6 / H23,8 cm B75 = B66,6 / H23,8 cm B90 = B81,6 / H23,8 cm B105 = B96,6 / H23,8 cm B120 = B111,6 / H23,8 cm B135 = B126,6 / H23,8 cm T33,1/42,7</p> <p>Preisgleich auch in Tiefe 39,9 cm = Bestellnummer mit T ergänzen.</p>				
  <p>Korpuselement 1 Auszug 1R, 1 Gerätenische Abdeckblatt mit Kabeldurchlass, Gerätefachrückwand mit Ausschnitt</p> <p>Tiefe: 49,5 cm Breite: 52,5 cm Breite: 60,0 cm Breite: 75,0 cm Breite: 90,0 cm Breite: 105,0 cm Breite: 120,0 cm Breite: 135,0 cm</p> <p>Lichte Maße Gerätenische: B52,5 = B44,1 / H15,0 cm B60 = B51,6 / H15,0 cm B75 = B66,6 / H15,0 cm B90 = B81,6 / H15,0 cm B105 = B96,6 / H15,0 cm B120 = B111,6 / H15,0 cm B135 = B126,6 / H15,0 cm T33,1/42,7</p> <p>Preisgleich auch in Tiefe 39,9 cm = Bestellnummer mit T ergänzen.</p>					  <p>Korpuselement 1 Drucker auszug inkl. Antirutschmatte Gerätefachrückwand mit Ausschnitt</p> <p>Tiefe: 49,5 cm Breite: 52,5 cm Breite: 60,0 cm Breite: 75,0 cm</p> <p>Lichte Maße Gerätenische: B52,5 = B44,1 / H33,8 cm B60 = B51,6 / H33,8 cm B75 = B66,6 / H33,8 cm T38,2 cm</p>				
  <p>Korpuselement 1 Nische</p> <p>Tiefe: 41,5 cm Breite: 30,0 cm Breite: 37,5 cm Breite: 45,0 cm Breite: 52,5 cm Breite: 60,0 cm</p> <p>Lichte Maße: B30 = B26,6 / H49,6 cm B37,5 = B34,1 / H49,6 cm B45 = B41,6 / H49,6 cm B52,5 = B49,1 / H49,6 cm B60 = B56,6 / H49,6 cm T39,3 cm</p> <p>Bei Tiefe 51,1 cm ist die Rückwand vorgezogen (Nutztiefe T39,3 cm)</p> <p>nicht als Wangenelement möglich!</p> <p>Nische in Hochglanz nicht möglich.</p> <p>mögliches Zubehör: Kabeldurchlass Kabeldurchlass + versetzte Rückwand (Nutztiefe T48,9 cm) versetzte Rückwand (Nutztiefe T48,9 cm)</p>					  <p>Korpuselement 1 Nische, 1 Zwischenbauboden (nicht verstellbar)</p> <p>Tiefe: 41,5 cm Breite: 30,0 cm Breite: 37,5 cm Breite: 45,0 cm Breite: 60,0 cm</p> <p>Lichte Maße: B30 = B26,6 / H2x24 cm B37,5 = B34,1 / H2x24 cm B45 = B41,6 / H2x24 cm B52,5 = B49,1 / H2x24 cm B60 = B56,6 / H2x24 cm T39,3 cm</p> <p>Bei Tiefe 51,1 cm ist die Rückwand vorgezogen (Nutztiefe T39,3 cm)</p> <p>nicht als Wangenelement möglich!</p> <p>Nische in Hochglanz nicht möglich.</p> <p>mögliches Zubehör: Kabeldurchlass Kabeldurchlass + versetzte Rückwand (Nutztiefe T48,9 cm)</p>				

Korpuselemente

1,5 Raster, Höhe: 58,9 cm / Höhe: 67,7 cm mit Kufen / Höhe: 86,9 cm mit Rahmengestell

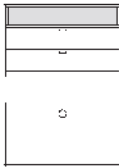
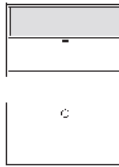
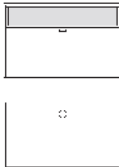
Bitte Außenseiten mit insgesamt 3,2 cm beachten siehe Seite 2.

Elemente standardmäßig mit Push to open.



Beschreibung + Maße		Artikel	PG 1	PG 2	Beschreibung + Maße		Artikel	PG 1	PG 2
	Korpuselement 2 Schubkästen, 1 Nische Abdeckblatt mit Kabeldurchlass, Rückwand mit Ausschnitt					Korpuselement 1 Auszug 0,75R, 1 Nische Abdeckblatt mit Kabeldurchlass, Rückwand mit Ausschnitt			
Tiefe: 41,5 cm Breite: 52,5 cm Breite: 60,0 cm Breite: 75,0 cm Breite: 90,0 cm Breite: 105,0 cm Breite: 120,0 cm Breite: 135,0 cm	87727 87728 87729 87730 87731 87732 87733				Lichte Maße: B52,5 = B49,1 / H14,4 cm B60 = B56,6 / H14,4 cm B75 = B71,6 / H14,4 cm B90 = B86,6 / H14,4 cm B105 = B101,6 / H14,4 cm B120 = B116,6 / H14,4 cm B135 = B131,6 / H14,4 cm T39,3 / 48,9 cm	Tiefe: 41,5 cm Breite: 52,5 cm Breite: 60,0 cm Breite: 75,0 cm Breite: 90,0 cm Breite: 105,0 cm Breite: 120,0 cm Breite: 135,0 cm	87734 87735 87736 87737 87738 87739 87740		
Lichte Maße: B52,5 = B49,1 / H14,4 cm B60 = B56,6 / H14,4 cm B75 = B71,6 / H14,4 cm B90 = B86,6 / H14,4 cm B105 = B101,6 / H14,4 cm B120 = B116,6 / H14,4 cm B135 = B131,6 / H14,4 cm T39,3 / 48,9 cm	nicht als Wangenelement möglich!				Tiefe: 51,1 cm Breite: 52,5 cm Breite: 60,0 cm Breite: 75,0 cm Breite: 90,0 cm Breite: 105,0 cm Breite: 120,0 cm Breite: 135,0 cm	86001 86002 86003 86004 86005 86006 86007			
	Nische in Hochglanz nicht möglich.				nicht als Wangenelement möglich!				
	Nische in Hochglanz nicht möglich.				Nische in Hochglanz nicht möglich.				
	Korpuselement 1 Auszug 1R, 1 Nische Abdeckblatt mit Kabeldurchlass, Rückwand mit Ausschnitt					Korpuselement (FSS) 1 Holztür inkl. Akustikblende, 1 Einlegeboden			
Tiefe: 41,5 cm Breite: 52,5 cm Breite: 60,0 cm Breite: 75,0 cm Breite: 90,0 cm Breite: 105,0 cm Breite: 120,0 cm Breite: 135,0 cm	87741 87742 87743 87744 87745 87746 87747				Tiefe: 49,5 cm Breite: 45,0 cm links (Abb.) Breite: 45,0 cm rechts Breite: 52,5 cm links (Abb.) Breite: 52,5 cm rechts Breite: 60,0 cm links (Abb.) Breite: 60,0 cm rechts	29062 29063 83519 83520 29064 29065			
Lichte Maße: B52,5 = B49,1 / H14,4 cm B60 = B56,6 / H14,4 cm B75 = B71,6 / H14,4 cm B90 = B86,6 / H14,4 cm B105 = B101,6 / H14,4 cm B120 = B116,6 / H14,4 cm B135 = B131,6 / H14,4 cm T39,3 / 48,9 cm	nicht als Wangenelement möglich!				Lichte Maße für die Subwooferunterbringung: B45 = B39 / H48 cm B52,5 = B46,5 / H48 cm B60 = B54 / H48 cm T33,1/42,7 cm	1 Holztür inkl. Akustikblende und akustikwirksamer Innenausstattung für die Subwooferunterbringung. Rückwand mit Ausschnitt	Tiefe: 49,5 cm Breite: 45,0 cm links (Abb.) Breite: 45,0 cm rechts Breite: 52,5 cm links (Abb.) Breite: 52,5 cm rechts Breite: 60,0 cm links (Abb.) Breite: 60,0 cm rechts	29066 29067 83521 83522 29068 29069	
	Nische in Hochglanz nicht möglich.					Preisgleich auch in Tiefe 39,9 cm = Bestellnummer mit T ergänzen.			
	Korpuselement (FSS) 2 Holztüren inkl. Akustikblende, 1 Einlegeboden					Korpuselement (FSS) 2 Schubkästen, 1 Soundbarfach mit Akustikblende inkl. Push to open und akustikwirksamer Innenausstattung Abdeckblatt mit Kabeldurchlass, Rückwand mit Ausschnitt			
Tiefe: 49,5 cm Breite: 75,0 cm Breite: 90,0 cm	29070 29071				Tiefe: 49,5 cm Breite: 105,0 cm Breite: 120,0 cm Breite: 135,0 cm	29074 29075 29076			
Lichte Maße für die Subwooferunterbringung: B75 = B66,7 / H48 cm B90 = B81,7 / H48 cm T33,1/42,7 cm	Preisgleich auch in Tiefe 39,9 cm = Bestellnummer mit T ergänzen.				Lichte Maße Akustikblende: B105 = B99,3 / H11,9 cm B120 = B114,3 / H11,9 cm B135 = B129,3 / H11,9 cm T33,1/42,7 cm	Preisgleich auch in Tiefe 39,9 cm = Bestellnummer mit T ergänzen.			

Korpuselemente

Bitte Außenseiten mit insgesamt 3,2 cm beachten siehe Seite 2.

1,5 Raster, Höhe: 58,9 cm / Höhe: 67,7 cm mit Kufen / Höhe: 86,9 cm mit Rahmengestell

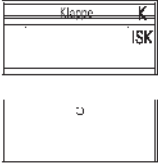
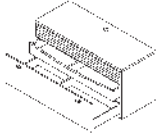
Elemente standardmäßig mit Push to open.

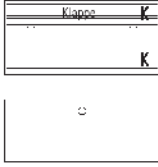
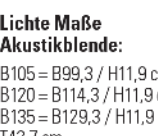
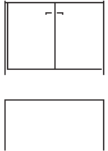
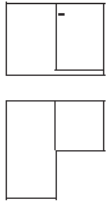
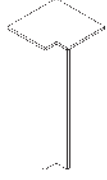













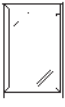



Beschreibung + Maße		Artikel	PG 1	PG 2	Beschreibung + Maße		Artikel	PG 1	PG 2	
  	<p>Korpuselement (FSS) 1 Auszug 1R inkl. Innenschubkasten 1 Soundbarfach mit Akustikblende inkl. Push to open und akustikwirksamer Innenausstattung Abdeckblatt mit Kabeldurchlass, Rückwand mit Ausschnitt</p> <p>Tiefe: 49,5 cm Breite: 105,0 cm Breite: 120,0 cm Breite: 135,0 cm</p> <p>Preisgleich auch in Tiefe 39,9 cm = Bestellnummer mit T ergänzen.</p>	<p>29077 29078 29079</p>			  	<p>Korpuselement (FSS) 1 Klappe, 1 Soundbarfach mit Akustikblende inkl. Push to open und akustikwirksamer Innenausstattung Abdeckblatt mit Kabeldurchlass, Rückwand mit Ausschnitt</p> <p>Tiefe: 49,5 cm Breite: 105,0 cm Breite: 120,0 cm Breite: 135,0 cm</p> <p>Lichte Maße Akustikblende: B105 = B99,3 / H11,9 cm B120 = B114,3 / H11,9 cm B135 = B129,3 / H11,9 cm T42,7 cm</p> <p>Lichte Maße: B105 = B97,3 / H32,4 cm B120 = B112,3 / H32,4 cm B135 = B127,3 / H32,4 cm T42,7 cm</p> <p>Einbau des Repeaters bei Elementen auf Kufen/Rahmen- gestell/Sockelgleitern nicht möglich, beiliegenden Aufsteller verwenden.</p> <p>Boden nur in Verbindung mit Basis-Set möglich.</p> <p>CD/DVD-Auszug kann nur rechts geplant werden.</p>	<p>29080 29081 29082</p>			
	<p>Lichte Maße Akustikblende: B105 = B99,3 / H11,9 cm B120 = B114,3 / H11,9 cm B135 = B129,3 / H11,9 cm T33,1/42,7 cm</p>				<p>mögliches Zubehör: Basis-Set (nur rechts möglich) Mittelseite und Boden B60/T49,5 CD/DVD-Auszug, Mittelseite und Boden B60/T49,5 für ca. 72 CD's / 48 DVD's</p> <p>Boden (nur links möglich) Boden B45/T49,5 Boden B60/T49,5 Boden B75/T49,5 Repeater (1 Empfänger / 2 Sender) (zur Übertragung des Infrarotsignals der Fernbedienung in das Klappenelement) Einbau im Sockel Ohne vormontierten Kabeldurchlass</p>	<p>94080 94094 94082 94083 94084 92134 92396</p>				
	<p>Korpuselement 2 Holztüren, 1 Einlegeboden</p> <p>Tiefe: 39,9 cm Breite: 75,0 cm Breite: 90,0 cm</p> <p>Tiefe: 49,5 cm Breite: 75,0 cm Breite: 90,0 cm</p>	<p>30856 30158 30862 30159</p>								
 <p>Weiterbau nur in gleicher oder geringerer Tiefe möglich!</p> <p>nicht als Wangenelement möglich!</p> <p>Rahmengestell nicht möglich</p>	<p>Inneneckelement 2 Holztüren, 1 Einlegeboden</p> <p>Tiefe: 39,9 cm Schenkelmaß: 77,1 cm x 77,1 cm</p> <p>Tiefe: 49,5 cm Schenkelmaß: 86,7 cm x 86,7 cm – Korpus bleibt 39,9 cm, Abdeckblatt steht dann nach hinten über – Bei Einsatz als Abschluss- element wird die Typenseite nach hinten überstehend gefertigt</p>	<p>32210 32211</p>			 <p>Ecke nicht nutzbar</p> <p>einseitige Abdeckblatttiefen- kürzung ohne Aufpreis</p> <p>Eine Ausklinkung von max. 32,1 / 41,7 cm ist möglich. (Brandschutztechnische Auflagen müssen beachtet werden.)</p> <p>Kufen/Rahmengestell/Sockel- gleiter nicht möglich</p>	<p>Eckabdeckblatt inkl. Eckleiste</p> <p>Schenkelmaß: 42,1 cm x 42,1 cm Weiterbau nur mit einem Korpus Tiefe 39,9 cm</p> <p>Schenkelmaß: 51,7 cm x 51,7 cm Weiterbau nur mit einem Korpus Tiefe 49,5 cm</p> <p>mögliches Zubehör: Hochgl. Eckabdeckblatt (Eckleiste in Hochglanz nicht möglich)</p>	<p>32825 32183 91622</p>			

Korpuselemente

2 Raster, Höhe: 76,5 cm / Höhe: 85,3 cm mit Kufen / Höhe: 104,5 cm mit Rahmengestell

Bitte Außenseiten mit insgesamt 3,2 cm beachten siehe Seite 2.

Elemente standardmäßig mit Push to open.

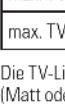
Beschreibung + Maße		Artikel	PG 1	PG 2	Beschreibung + Maße		Artikel	PG 1	PG 2
	Korpuselement 1 Holztür, 1 Einlegeboden					Korpuselement 1 Holztür, 1 Einlegeboden, 1 Schubkasten			
	Tiefe: 39,9 cm Breite: 37,5 cm links (Abb.) 31107 Breite: 37,5 cm rechts 31108 Breite: 45,0 cm links (Abb.) 30174 Breite: 45,0 cm rechts 30175 Breite: 52,5 cm links (Abb.) 77913 Breite: 52,5 cm rechts 77914 Breite: 60,0 cm links (Abb.) 30176 Breite: 60,0 cm rechts 30177 Breite: 75,0 cm links (Abb.) 30178 Breite: 75,0 cm rechts 30179					Tiefe: 39,9 cm Breite: 45,0 cm links (Abb.) 30198 Breite: 45,0 cm rechts 30199 Breite: 52,5 cm links (Abb.) 77917 Breite: 52,5 cm rechts 77918 Breite: 60,0 cm links (Abb.) 30200 Breite: 60,0 cm rechts 30201 Breite: 75,0 cm links (Abb.) 30783 Breite: 75,0 cm rechts 30784			
	Korpuselement 1 Holztür, 1 Einlegeboden					Korpuselement 1 Holztür, 1 Einlegeboden, 1 Schubkasten			
	Tiefe: 49,5 cm Breite: 37,5 cm links (Abb.) 31109 Breite: 37,5 cm rechts 31110 Breite: 45,0 cm links (Abb.) 30180 Breite: 45,0 cm rechts 30181 Breite: 52,5 cm links (Abb.) 77915 Breite: 52,5 cm rechts 77916 Breite: 60,0 cm links (Abb.) 30182 Breite: 60,0 cm rechts 30183 Breite: 75,0 cm links (Abb.) 30184 Breite: 75,0 cm rechts 30185					Tiefe: 49,5 cm Breite: 45,0 cm links (Abb.) 30202 Breite: 45,0 cm rechts 30203 Breite: 52,5 cm links (Abb.) 77919 Breite: 52,5 cm rechts 77920 Breite: 60,0 cm links (Abb.) 30204 Breite: 60,0 cm rechts 30205 Breite: 75,0 cm links (Abb.) 30785 Breite: 75,0 cm rechts 30786			
	Korpuselement 1 Glastür, 1 Glasboden					Korpuselement 1 Zwischenbauboden (nicht verstellbar)			
	Tiefe: 39,9 cm Breite: 37,5 cm links (Abb.) 84127 Breite: 37,5 cm rechts 84128 Breite: 45,0 cm links (Abb.) 30186 Breite: 45,0 cm rechts 30187 Breite: 52,5 cm links (Abb.) 83527 Breite: 52,5 cm rechts 83528 Breite: 60,0 cm links (Abb.) 30188 Breite: 60,0 cm rechts 30189 Breite: 75,0 cm links (Abb.) 30190 Breite: 75,0 cm rechts 30191					Tiefe: 39,9 cm Breite: 45,0 cm 32626 Breite: 52,5 cm 83531 Breite: 60,0 cm 32627 Breite: 75,0 cm 32628			
	Korpuselement 1 Glastür, 1 Glasboden					Korpuselement 1 Zwischenbauboden (nicht verstellbar)			
	Tiefe: 49,5 cm Breite: 37,5 cm links (Abb.) 84129 Breite: 37,5 cm rechts 84130 Breite: 45,0 cm links (Abb.) 30192 Breite: 45,0 cm rechts 30193 Breite: 52,5 cm links (Abb.) 83529 Breite: 52,5 cm rechts 83530 Breite: 60,0 cm links (Abb.) 30194 Breite: 60,0 cm rechts 30195 Breite: 75,0 cm links (Abb.) 30196 Breite: 75,0 cm rechts 30197					Tiefe: 49,5 cm Breite: 45,0 cm 33292 Breite: 52,5 cm 83532 Breite: 60,0 cm 33293 Breite: 75,0 cm 33294			
	Korpuselement mit TV-Elektro-Hebesystem 2 Auszüge 0,75R, 1 Schubkasten, 1 TV-Elektro-Hebesystem					Korpuselement 1 Zwischenbauboden (nicht verstellbar)			
	Tiefe: 49,5 cm Breite: 105,0 cm 77927 Breite: 120,0 cm 79374 Breite: 135,0 cm 79480					Tiefe: 49,5 cm Breite: 45,0 cm 33292 Breite: 52,5 cm 83532 Breite: 60,0 cm 33293 Breite: 75,0 cm 33294			
	Korpuselement mit TV-Elektro-Hebesystem 2 Auszüge 0,75R, 1 Schubkasten, 1 TV-Elektro-Hebesystem					Korpuselement 1 Zwischenbauboden (nicht verstellbar)			
	Tiefe: 49,5 cm Breite: 105,0 cm 77927 Breite: 120,0 cm 79374 Breite: 135,0 cm 79480					Tiefe: 49,5 cm Breite: 45,0 cm 33292 Breite: 52,5 cm 83532 Breite: 60,0 cm 33293 Breite: 75,0 cm 33294			
	Korpuselement mit TV-Elektro-Hebesystem 2 Auszüge 0,75R, 1 Schubkasten, 1 TV-Elektro-Hebesystem					Korpuselement 1 Zwischenbauboden (nicht verstellbar)			
	Tiefe: 49,5 cm Breite: 105,0 cm 77927 Breite: 120,0 cm 79374 Breite: 135,0 cm 79480					Tiefe: 49,5 cm Breite: 45,0 cm 33292 Breite: 52,5 cm 83532 Breite: 60,0 cm 33293 Breite: 75,0 cm 33294			
	Korpuselement mit TV-Elektro-Hebesystem 2 Auszüge 0,75R, 1 Schubkasten, 1 TV-Elektro-Hebesystem					Korpuselement 1 Zwischenbauboden (nicht verstellbar)			
	Tiefe: 49,5 cm Breite: 105,0 cm 77927 Breite: 120,0 cm 79374 Breite: 135,0 cm 79480					Tiefe: 49,5 cm Breite: 45,0 cm 33292 Breite: 52,5 cm 83532 Breite: 60,0 cm 33293 Breite: 75,0 cm 33294			
	Korpuselement mit TV-Elektro-Hebesystem 2 Auszüge 0,75R, 1 Schubkasten, 1 TV-Elektro-Hebesystem					Korpuselement 1 Zwischenbauboden (nicht verstellbar)			
	Tiefe: 49,5 cm Breite: 105,0 cm 77927 Breite: 120,0 cm 79374 Breite: 135,0 cm 79480					Tiefe: 49,5 cm Breite: 45,0 cm 33292 Breite: 52,5 cm 83532 Breite: 60,0 cm 33293 Breite: 75,0 cm 33294			
	Korpuselement mit TV-Elektro-Hebesystem 2 Auszüge 0,75R, 1 Schubkasten, 1 TV-Elektro-Hebesystem					Korpuselement 1 Zwischenbauboden (nicht verstellbar)			
	Tiefe: 49,5 cm Breite: 105,0 cm 77927 Breite: 120,0 cm 79374 Breite: 135,0 cm 79480					Tiefe: 49,5 cm Breite: 45,0 cm 33292 Breite: 52,5 cm 83532 Breite: 60,0 cm 33293 Breite: 75,0 cm 33294			

Elementbreite:	105,0 cm		120,0 cm		135,0 cm	
	Solitär	Zwischenbau	Solitär	Zwischenbau	Solitär	Zwischenbau
max. TV-Höhe	60,0 cm	60,0 cm	60,0 cm	60,0 cm	60,0 cm	60,0 cm
max. TV-Breite	88,7 cm	100,0 cm	103,7 cm	115,0 cm	118,7 cm	130,0 cm
max. TV-Tiefe	6,1 cm	6,1 cm	6,1 cm	6,1 cm	6,1 cm	6,1 cm



Die TV-Liftklappe ist bei allen Lackausführungen in der entsprechenden Farbe (Matt oder Hochglanz) lackiert.
 Bei furnierten Ausführungen kann eine Mattlackfarbe frei gewählt werden.

Korpuselemente

2 Raster, Höhe: 76,5 cm / Höhe: 85,3 cm mit Kufen / Höhe: 104,5 cm mit Rahmengestell

Bitte Außenseiten mit insgesamt 3,2 cm beachten siehe Seite 2.

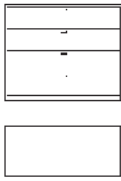
Elemente standardmäßig mit Push to open.

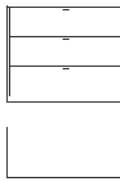
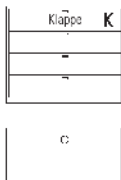
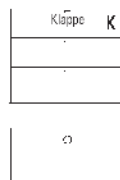
Beschreibung + Maße		Artikel	PG 1	PG 2	Beschreibung + Maße		Artikel	PG 1	PG 2	
	Korpuselement 4 Schubkästen					Korpuselement 2 Auszüge 0,75R, 1 Schubkasten				
	Tiefe: 39,9 cm Breite: 45,0 cm 30206 Breite: 52,5 cm 77921 Breite: 60,0 cm 30207 Breite: 75,0 cm 30208 Breite: 90,0 cm 30209 Breite: 105,0 cm 29101 Breite: 120,0 cm 30214 Breite: 135,0 cm 29102					Tiefe: 39,9 cm Breite: 45,0 cm 29106 Breite: 52,5 cm 77925 Breite: 60,0 cm 29107 Breite: 75,0 cm 29108 Breite: 90,0 cm 29109 Breite: 105,0 cm 29114 Breite: 120,0 cm 29115 Breite: 135,0 cm 29116				
	Tiefe: 49,5 cm Breite: 45,0 cm 30210 Breite: 52,5 cm 77922 Breite: 60,0 cm 30211 Breite: 75,0 cm 30212 Breite: 90,0 cm 30213 Breite: 105,0 cm 29103 Breite: 120,0 cm 30215 Breite: 135,0 cm 29104					Tiefe: 49,5 cm Breite: 45,0 cm 29110 Breite: 52,5 cm 77926 Breite: 60,0 cm 29111 Breite: 75,0 cm 29112 Breite: 90,0 cm 29113 Breite: 105,0 cm 29117 Breite: 120,0 cm 29118 Breite: 135,0 cm 29119				
	Korpuselement 1 Auszug 1R, 2 Schubkästen					Korpuselement 3 Auszüge 0,66R				
	Tiefe: 39,9 cm Breite: 45,0 cm 30226 Breite: 52,5 cm 77928 Breite: 60,0 cm 30227 Breite: 75,0 cm 30228 Breite: 90,0 cm 30229 Breite: 105,0 cm 29091 Breite: 120,0 cm 30234 Breite: 135,0 cm 29092					Tiefe: 39,9 cm Breite: 45,0 cm 30216 Breite: 52,5 cm 77923 Breite: 60,0 cm 30217 Breite: 75,0 cm 30218 Breite: 90,0 cm 30219 Breite: 105,0 cm 29140 Breite: 120,0 cm 30224 Breite: 135,0 cm 29141				
	Tiefe: 49,5 cm Breite: 45,0 cm 30230 Breite: 52,5 cm 77929 Breite: 60,0 cm 30231 Breite: 75,0 cm 30232 Breite: 90,0 cm 30233 Breite: 105,0 cm 29093 Breite: 120,0 cm 30235 Breite: 135,0 cm 29094					Tiefe: 49,5 cm Breite: 45,0 cm 30220 Breite: 52,5 cm 77924 Breite: 60,0 cm 30221 Breite: 75,0 cm 30222 Breite: 90,0 cm 30223 Breite: 105,0 cm 29142 Breite: 120,0 cm 30225 Breite: 135,0 cm 29143				
	Korpuselement 3 Schubkästen, 1 Geräteklappe Abdeckblatt mit Kabeldurchlass, Rückwand mit Ausschnitt					Korpuselement 2 Auszüge 0,66R, 1 Geräteklappe 0,66R Abdeckblatt mit Kabeldurchlass, Rückwand mit Ausschnitt				
	Tiefe: 49,5 cm Breite: 52,5 cm 83533 Breite: 60,0 cm 31111 Breite: 75,0 cm 31112 Breite: 90,0 cm 31113 Breite: 105,0 cm 31114 Breite: 120,0 cm 31115 Breite: 135,0 cm 29105					Tiefe: 49,5 cm Breite: 52,5 cm 83534 Breite: 60,0 cm 33864 Breite: 75,0 cm 33865 Breite: 90,0 cm 33866 Breite: 105,0 cm 33867 Breite: 120,0 cm 33868 Breite: 135,0 cm 29144				
Lichte Maße Geräteklappe: B52,5 = B46,8 / H12,9 cm B60 = B54,3 / H12,9 cm B75 = B69,3 / H12,9 cm B90 = B84,3 / H12,9 cm B105 = B99,3 / H 12,9 cm B120 = B114,3 / H12,9 cm B135 = B129,3 / H12,9 cm T33,1/42,7 cm	Preisgleich auch in Tiefe 39,9 cm = Bestellnummer mit T ergänzen.				Lichte Maße Geräteklappe: B52,5 = B46,8 H18,7 cm B60 = B54,3 / H18,7 cm B75 = B69,3 / H18,7 cm B90 = B84,3 / H18,7 cm B105 = B96,3 / H18,7 cm B120 = B112,3 / H18,7 cm B135 = B127,3 / H18,7 cm T33,1/42,7 cm	Preisgleich auch in Tiefe 39,9 cm = Bestellnummer mit T ergänzen.				

Korpuselemente

2 Raster, Höhe: 76,5 cm / Höhe: 85,3 cm mit Kufen / Höhe: 104,5 cm mit Rahmengestell

Bitte Außenseiten mit insgesamt 3,2 cm beachten siehe Seite 2.

Elemente standardmäßig mit Push to open.







Beschreibung + Maße		Artikel	PG 1	PG 2	Beschreibung + Maße		Artikel	PG 1	PG 2
	Korpuselement 1 Nische					Korpuselement 1 Nische, 1 Zwischenbauboden (nicht verstellbar)			
	Tiefe: 41,5 cm Breite: 30,0 cm Breite: 37,5 cm Breite: 45,0 cm Breite: 52,5 cm Breite: 60,0 cm	86042 86043 86044 86045 86046				Tiefe: 41,5 cm Breite: 30,0 cm Breite: 37,5 cm Breite: 45,0 cm Breite: 52,5 cm Breite: 60,0 cm	86052 86053 86054 86055 86056		
Lichte Maße: B30 = B26,6 / H67,2 cm B37,5 = B34,1 / H67,2 cm B45 = B41,6 / H67,2 cm B52,5 = B49,1 / H67,2 cm B60 = B56,6 / H67,2 cm T39,3 cm	Tiefe: 51,1 cm Breite: 30,0 cm Breite: 37,5 cm Breite: 45,0 cm Breite: 52,5 cm Breite: 60,0 cm	86047 86048 86049 86050 86051			Lichte Maße: B30 = B26,6 / H2x32,8 cm B37,5 = B34,1 / H2x32,8 cm B45 = B41,6 / H2x32,8 cm B52,5 = B49,1 / H2x32,8 cm B60 = B56,6 / H2x32,8 cm T39,3 cm	Tiefe: 51,1 cm Breite: 30,0 cm Breite: 37,5 cm Breite: 45,0 cm Breite: 52,5 cm Breite: 60,0 cm	86057 86058 86059 86060 86061		
Bei Tiefe 51,1 cm ist die Rückwand vorgezogen (Nutztiefe T39,3 cm)	mögliches Zubehör: Kabeldurchlass Kabeldurchlass + versetzte Rückwand (Nutztiefe T48,9 cm) versetzte Rückwand (Nutztiefe T48,9 cm)	90518 94292 94392			Bei Tiefe 51,1 cm ist die Rückwand vorgezogen (Nutztiefe T39,3 cm)	mögliches Zubehör: Kabeldurchlass Kabeldurchlass + versetzte Rückwand (Nutztiefe T48,9 cm)	90518 94292		
nicht als Wangenelement möglich!					nicht als Wangenelement möglich!				
Nische in Hochglanz nicht möglich.					Nische in Hochglanz nicht möglich.				
	Korpuselement 2 Schubkästen, 1 Nische					Korpuselement 3 Schubkästen, 1 Nische			
	Tiefe: 41,5 cm Breite: 45,0 cm Breite: 52,5 cm Breite: 60,0 cm	86062 86063 86064				Tiefe: 41,5 cm Breite: 45,0 cm Breite: 52,5 cm Breite: 60,0 cm	86068 86069 86070		
Lichte Maße: B45 = B41,6 / H32 cm B52,5 = B49,1 / H32 cm B60 = B56,6 / H32 cm T39,3 cm	Tiefe: 51,1 cm Breite: 45,0 cm Breite: 52,5 cm Breite: 60,0 cm	86065 86066 86067			Lichte Maße: B45 = B41,6 / H14,4 cm B52,5 = B49,1 / H14,4 cm B60 = B56,6 / H14,4 cm T39,3 cm	Tiefe: 51,1 cm Breite: 45,0 cm Breite: 52,5 cm Breite: 60,0 cm	86071 86072 86073		
Bei Tiefe 51,1 cm ist die Rückwand vorgezogen (Nutztiefe T39,3 cm)	mögliches Zubehör: Kabeldurchlass Kabeldurchlass + versetzte Rückwand (Nutztiefe T48,9 cm) versetzte Rückwand (Nutztiefe T48,9 cm)	90518 94292 94392			Bei Tiefe 51,1 cm ist die Rückwand vorgezogen (Nutztiefe T39,3 cm)	mögliches Zubehör: Kabeldurchlass Kabeldurchlass + versetzte Rückwand (Nutztiefe T48,9 cm) versetzte Rückwand (Nutztiefe T48,9 cm)	90518 94292 94392		
nicht als Wangenelement möglich!					nicht als Wangenelement möglich!				
Nische in Hochglanz nicht möglich.					Nische in Hochglanz nicht möglich.				
	Korpuselement 2 Holztüren, 2 Einlegeböden B60, 1 Nische					Korpuselement 2 Glastüren, 1 Glasboden			
	Tiefe: 41,5 cm Breite: 120,0 cm	88558				Tiefe: 39,9 cm Breite: 75,0 cm Breite: 90,0 cm	30358 30238		
Lichte Maße: B120 = B116,6 / H14,4 cm T39,3 cm	Tiefe: 51,1 cm Breite: 120,0 cm	88559			Tiefe: 49,5 cm Breite: 75,0 cm Breite: 90,0 cm	30357 30237			
Bei Tiefe 51,1 cm ist die Rückwand vorgezogen (Nutztiefe T39,3 cm)	mögliches Zubehör: Kabeldurchlass Kabeldurchlass + versetzte Rückwand (Nutztiefe T48,9 cm) versetzte Rückwand (Nutztiefe T48,9 cm)	90518 94292 94392			Bei Tiefe 51,1 cm ist die Rückwand vorgezogen (Nutztiefe T39,3 cm)				
nicht als Wangenelement möglich!					nicht als Wangenelement möglich!				
Nische in Hochglanz nicht möglich.					Nische in Hochglanz nicht möglich.				

Korpuselemente

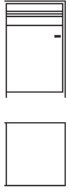
Bitte Außenseiten mit insgesamt 3,2 cm beachten siehe Seite 2.

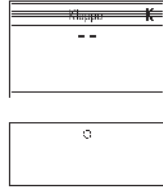
2 Raster, Höhe: 76,5 cm / Höhe: 85,3 cm mit Kufen / Höhe: 104,5 cm mit Rahmengestell

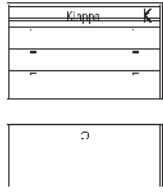
Elemente standardmäßig mit Push to open.

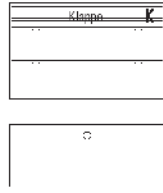
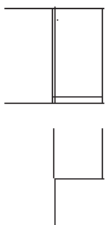
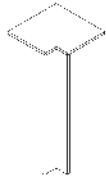





Beschreibung + Maße		Artikel	PG 1	PG 2	Beschreibung + Maße		Artikel	PG 1	PG 2
  <p>Korpuselement (FSS) 1 Holztür inkl. Akustikblende, 1 Einlegeboden</p> <p>Tiefe: 49,5 cm Breite: 45,0 cm links (Abb.) 28600 Breite: 45,0 cm rechts 28601 Breite: 52,5 cm links (Abb.) 83535 Breite: 52,5 cm rechts 83536 Breite: 60,0 cm links (Abb.) 28602 Breite: 60,0 cm rechts 28603</p> <p>Lichte Maße für die Subwooferunterbringung: B45 = B39 / H65,6 cm B52,5 = B46,5 / H65,6 cm B60 = B54 / H65,6 cm T33,1/42,7 cm</p>	<p>1 Holztür inkl. Akustikblende und akustikwirksamer Innenausstattung für die Subwooferunterbringung. Rückwand mit Ausschnitt</p> <p>Tiefe: 49,5 cm Breite: 45,0 cm links (Abb.) 28604 Breite: 45,0 cm rechts 28605 Breite: 52,5 cm links (Abb.) 83537 Breite: 52,5 cm rechts 83538 Breite: 60,0 cm links (Abb.) 28606 Breite: 60,0 cm rechts 28607</p> <p>Preisgleich auch in Tiefe 39,9 cm = Bestellnummer mit T ergänzen.</p>				  <p>Korpuselement (FSS) 2 Holztüren, 2 Einlegeböden B60, 1 Soundbarfach mit Akustikblende inkl. Push to open und akustikwirksamer Innenausstattung Abdeckblatt mit Kabeldurchlass, Rückwand mit Ausschnitt</p> <p>Tiefe: 49,5 cm Breite: 120,0 cm</p> <p>Preisgleich auch in Tiefe 39,9 cm = Bestellnummer mit T ergänzen.</p>	<p>28608</p>			
		<p>Lichte Maße Akustikblende: B120 = B114,3 / H11,9 cm T33,1/42,7 cm</p>							
  <p>Korpuselement (FSS) 3 Schubkästen, 1 Soundbarfach mit Akustikblende inkl. Push to open und akustikwirksamer Innenausstattung Abdeckblatt mit Kabeldurchlass, Rückwand mit Ausschnitt</p> <p>Tiefe: 49,5 cm Breite: 105,0 cm 28610 Breite: 120,0 cm 28611 Breite: 135,0 cm 28612</p> <p>Lichte Maße Akustikblende: B105 = B99,3 / H11,9 cm B120 = B114,3 / H11,9 cm B135 = B129,3 / H11,9 cm T33,1/42,7 cm</p>	<p>Preisgleich auch in Tiefe 39,9 cm = Bestellnummer mit T ergänzen.</p>				  <p>Korpuselement (FSS) 2 Auszüge 0,75R, 1 Soundbarfach mit Akustikblende inkl. Push to open und akustikwirksamer Innenausstattung Abdeckblatt mit Kabeldurchlass, Rückwand mit Ausschnitt</p> <p>Tiefe: 49,5 cm Breite: 105,0 cm 75288 Breite: 120,0 cm 75289 Breite: 135,0 cm 75290</p> <p>Preisgleich auch in Tiefe 39,9 cm = Bestellnummer mit T ergänzen.</p>	<p>75288 75289 75290</p>			
		<p>Lichte Maße Akustikblende: B105 = B99,3 / H11,9 cm B120 = B114,3 / H11,9 cm B135 = B129,3 / H11,9 cm T33,1/42,7 cm</p>							
 <p>Inneneckelement 2 Holztüren, 1 Einlegeboden</p> <p>Tiefe: 39,9 cm Schenkelmaß: 77,1 cm x 77,1 cm 32212</p> <p>Tiefe: 49,5 cm Schenkelmaß: 86,7 cm x 86,7 cm 32213</p> <ul style="list-style-type: none"> – Korpus bleibt 39,9 cm, Abdeckblatt steht dann nach hinten über – Bei Einsatz als Abschluss-element wird die Typenseite nach hinten überstehend gefertigt <p>Weiterbau nur in gleicher oder geringerer Tiefe möglich!</p> <p>nicht als Wangenelement möglich!</p> <p>Rahmengestell nicht möglich</p>					 <p>Eckabdeckblatt inkl. Eckleiste</p> <p>Schenkelmaß: 42,1 cm x 42,1 cm Weiterbau nur mit einem Korpus Tiefe 39,9 cm</p> <p>Schenkelmaß: 51,7 cm x 51,7 cm Weiterbau nur mit einem Korpus Tiefe 49,5 cm</p> <p>mögliches Zubehör: Hochgl. Eckabdeckblatt (Eckleiste in Hochglanz nicht möglich)</p> <p>91622</p>				
	<p>Ecke nicht nutzbar</p> <p>einseitige Abdeckblathtiefenkürzung ohne Aufpreis</p> <p>Eine Ausklinkung von max. 32,1 / 41,7 cm ist möglich. (Brandschutztechnische Auflagen müssen beachtet werden.)</p> <p>Kufen/Rahmengestell/Sockelgleiter nicht möglich</p>								

Korpuselemente

2,5 Raster, Höhe: 94,1 cm / Höhe: 102,9 cm Kufen / Höhe: 122,1 cm mit Rahmengestell

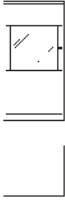
Bitte Außenseiten mit insgesamt 3,2 cm beachten siehe Seite 2.

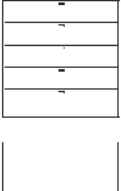
Elemente standardmäßig mit Push to open.

Beschreibung + Maße		Artikel	PG 1	PG 2	Beschreibung + Maße		Artikel	PG 1	PG 2	
	Korpuselement 1 Holztür, 2 Einlegeböden					Korpuselement 1 Holztür, 1 Einlegeboden, 1 Schubkasten				
	Tiefe: 39,9 cm					Tiefe: 39,9 cm				
	Breite: 37,5 cm links (Abb.)	31116				Breite: 45,0 cm links (Abb.)	30256			
	Breite: 37,5 cm rechts	31117				Breite: 45,0 cm rechts	30257			
	Breite: 45,0 cm links (Abb.)	30240				Breite: 52,5 cm links (Abb.)	77962			
	Breite: 45,0 cm rechts	30241				Breite: 52,5 cm rechts	77963			
	Breite: 52,5 cm links (Abb.)	77942				Breite: 60,0 cm links (Abb.)	30258			
	Breite: 52,5 cm rechts	77943				Breite: 60,0 cm rechts	30259			
	Breite: 60,0 cm links (Abb.)	30242				Breite: 75,0 cm links (Abb.)	30260			
	Breite: 60,0 cm rechts	30243				Breite: 75,0 cm rechts	30261			
	Tiefe: 49,5 cm					Tiefe: 49,5 cm				
	Breite: 37,5 cm links (Abb.)	31118				Breite: 45,0 cm links (Abb.)	30262			
	Breite: 37,5 cm rechts	31119				Breite: 45,0 cm rechts	30263			
	Breite: 45,0 cm links (Abb.)	30244				Breite: 52,5 cm links (Abb.)	77964			
	Breite: 45,0 cm rechts	30245				Breite: 52,5 cm rechts	77965			
	Breite: 52,5 cm links (Abb.)	77944				Breite: 60,0 cm links (Abb.)	30264			
	Breite: 52,5 cm rechts	77945				Breite: 60,0 cm rechts	30265			
	Breite: 60,0 cm links (Abb.)	30246				Breite: 75,0 cm links (Abb.)	30266			
	Breite: 60,0 cm rechts	30247				Breite: 75,0 cm rechts	30267			
		Korpuselement 1 Holztür mit Glaseinsatz 1R, 2 Konstruktionsböden						Korpuselement 1 Glastür, 2 Glasböden		
Tiefe: 39,9 cm					Tiefe: 39,9 cm					
Breite: 45,0 cm links (Abb.)		75675			Breite: 37,5 cm links (Abb.)	84139				
Breite: 45,0 cm rechts		75676			Breite: 37,5 cm rechts	84140				
Breite: 52,5 cm links (Abb.)		83539			Breite: 45,0 cm links (Abb.)	30248				
Breite: 52,5 cm rechts		83540			Breite: 45,0 cm rechts	30249				
Breite: 60,0 cm links (Abb.)		75677			Breite: 52,5 cm links (Abb.)	83543				
Breite: 60,0 cm rechts		75678			Breite: 52,5 cm rechts	83544				
Breite: 75,0 cm links (Abb.)		75679			Breite: 60,0 cm links (Abb.)	30250				
Breite: 75,0 cm rechts		75680			Breite: 60,0 cm rechts	30251				
Tiefe: 49,5 cm					Tiefe: 49,5 cm					
Breite: 45,0 cm links (Abb.)		75682			Breite: 37,5 cm links (Abb.)	84141				
Breite: 45,0 cm rechts		75683			Breite: 37,5 cm rechts	84142				
Breite: 52,5 cm links (Abb.)		83541			Breite: 45,0 cm links (Abb.)	30252				
Breite: 52,5 cm rechts	83542			Breite: 45,0 cm rechts	30253					
Breite: 60,0 cm links (Abb.)	75684			Breite: 52,5 cm links (Abb.)	83545					
Breite: 60,0 cm rechts	75685			Breite: 52,5 cm rechts	83546					
Breite: 75,0 cm links (Abb.)	75686			Breite: 60,0 cm links (Abb.)	30254					
Breite: 75,0 cm rechts	75687			Breite: 60,0 cm rechts	30255					
	Korpuselement 5 Schubkästen					Korpuselement 3 Auszüge 0,66R, 1 Schubkasten				
	Tiefe: 39,9 cm					Tiefe: 39,9 cm				
	Breite: 45,0 cm	30272				Breite: 45,0 cm	30282			
	Breite: 52,5 cm	77966				Breite: 52,5 cm	77968			
	Breite: 60,0 cm	30273				Breite: 60,0 cm	30283			
	Breite: 75,0 cm	30274				Breite: 75,0 cm	30284			
	Breite: 90,0 cm	30275				Breite: 90,0 cm	30285			
	Breite: 105,0 cm	29201				Breite: 105,0 cm	29197			
	Breite: 120,0 cm	30280				Breite: 120,0 cm	30290			
	Breite: 135,0 cm	29202				Breite: 135,0 cm	29198			
	Tiefe: 49,5 cm					Tiefe: 49,5 cm				
	Breite: 45,0 cm	30276				Breite: 45,0 cm	30286			
	Breite: 52,5 cm	77967				Breite: 52,5 cm	79563			
	Breite: 60,0 cm	30277				Breite: 60,0 cm	30287			
	Breite: 75,0 cm	30278				Breite: 75,0 cm	30288			
	Breite: 90,0 cm	30279				Breite: 90,0 cm	30289			
Breite: 105,0 cm	29203			Breite: 105,0 cm	29199					
Breite: 120,0 cm	30281			Breite: 120,0 cm	30291					
Breite: 135,0 cm	29204			Breite: 135,0 cm	29200					

Korpuselemente

2,5 Raster, Höhe: 94,1 cm / Höhe: 102,9 cm Kufen / Höhe: 122,1 cm mit Rahmengestell

Bitte Außenseiten mit insgesamt 3,2 cm beachten siehe Seite 2.

Elemente standardmäßig mit Push to open.

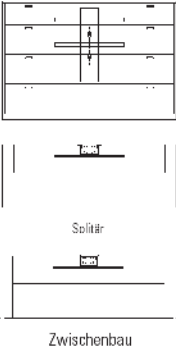
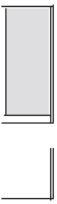
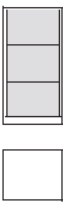
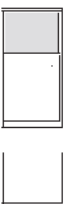
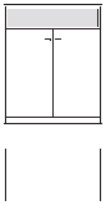





Beschreibung + Maße		Artikel	PG 1	PG 2	Beschreibung + Maße		Artikel	PG 1	PG 2																																	
	Korpuselement mit TV-Elektro-Hebesystem 3 Auszüge 0,66R, 1 Schubkasten, 1 TV-Elektro-Hebesystem Tiefe: 49,5 cm Breite: 120,0 cm Breite: 135,0 cm Breite: 150,0 cm (75/75) max Nutztiefe der Schubkästen 22,5 cm Raumteilerausführung nicht möglich!	79375 79376 79481			<table border="1"> <thead> <tr> <th rowspan="2">Elementbreite:</th> <th colspan="2">120,0 cm</th> <th colspan="2">135,0 cm</th> <th colspan="2">150,0 cm</th> </tr> <tr> <th>Solitär</th> <th>Zwischenbau</th> <th>Solitär</th> <th>Zwischenbau</th> <th>Solitär</th> <th>Zwischenbau</th> </tr> </thead> <tbody> <tr> <td>max. TV-Höhe</td> <td>73,0 cm</td> <td>73,0 cm</td> <td>73,0 cm</td> <td>73,0 cm</td> <td>73,0 cm</td> <td>73,0 cm</td> </tr> <tr> <td>max. TV-Breite</td> <td>103,7 cm</td> <td>115,0 cm</td> <td>118,7 cm</td> <td>130,0 cm</td> <td>133,7 cm</td> <td>145,0 cm</td> </tr> <tr> <td>max. TV-Tiefe</td> <td>6,1 cm</td> <td>6,1 cm</td> <td>6,1 cm</td> <td>6,1 cm</td> <td>6,1 cm</td> <td>6,1 cm</td> </tr> </tbody> </table> <p>Die TV-Liftklappe ist bei allen Lackausführungen in der entsprechenden Farbe (Matt oder Hochglanz) lackiert. Bei furnierten Ausführungen kann eine Mattlackfarbe frei gewählt werden.</p>	Elementbreite:	120,0 cm		135,0 cm		150,0 cm		Solitär	Zwischenbau	Solitär	Zwischenbau	Solitär	Zwischenbau	max. TV-Höhe	73,0 cm	73,0 cm	73,0 cm	73,0 cm	73,0 cm	73,0 cm	max. TV-Breite	103,7 cm	115,0 cm	118,7 cm	130,0 cm	133,7 cm	145,0 cm	max. TV-Tiefe	6,1 cm	6,1 cm	6,1 cm	6,1 cm	6,1 cm	6,1 cm			
	Elementbreite:	120,0 cm		135,0 cm			150,0 cm																																			
Solitär		Zwischenbau	Solitär	Zwischenbau	Solitär	Zwischenbau																																				
max. TV-Höhe	73,0 cm	73,0 cm	73,0 cm	73,0 cm	73,0 cm	73,0 cm																																				
max. TV-Breite	103,7 cm	115,0 cm	118,7 cm	130,0 cm	133,7 cm	145,0 cm																																				
max. TV-Tiefe	6,1 cm	6,1 cm	6,1 cm	6,1 cm	6,1 cm	6,1 cm																																				
	Korpuselement 1 Nische Tiefe: 41,5 cm Breite: 30,0 cm Breite: 37,5 cm Breite: 45,0 cm Breite: 52,5 cm Breite: 60,0 cm Lichte Maße: B30 = B26,6 / H84,8 cm B37,5 = B34,1 / H84,8 cm B45 = B41,6 / H84,8 cm B52,5 = B49,1 / H84,8 cm B60 = B56,6 / H84,8 cm T39,3 cm Bei Tiefe 51,1 cm ist die Rückwand vorgezogen (Nutztiefe T39,3 cm) nicht als Wangenelement möglich! Nische in Hochglanz nicht möglich.	86074 86075 86076 86077 86078				Korpuselement 1 Nische, 2 Zwischenbauböden (nicht verstellbar) Tiefe: 41,5 cm Breite: 30,0 cm Breite: 37,5 cm Breite: 45,0 cm Breite: 52,5 cm Breite: 60,0 cm Lichte Maße: B30 = B26,6 / H3x27,2 cm B37,5 = B34,1 / H3x27,2 cm B45 = B41,6 / H3x27,2 cm B52,5 = B49,1 / H3x27,2 cm B60 = B56,6 / H3x27,2 cm T39,3 cm Bei Tiefe 51,1 cm ist die Rückwand vorgezogen (Nutztiefe T39,3 cm) nicht als Wangenelement möglich! Nische in Hochglanz nicht möglich.	86084 86085 86086 86087 86088																																			
	Lichte Maße: B30 = B26,6 / H84,8 cm B37,5 = B34,1 / H84,8 cm B45 = B41,6 / H84,8 cm B52,5 = B49,1 / H84,8 cm B60 = B56,6 / H84,8 cm T39,3 cm Bei Tiefe 51,1 cm ist die Rückwand vorgezogen (Nutztiefe T39,3 cm) nicht als Wangenelement möglich! Nische in Hochglanz nicht möglich.	86079 86080 86081 86082 86083				Lichte Maße: B30 = B26,6 / H3x27,2 cm B37,5 = B34,1 / H3x27,2 cm B45 = B41,6 / H3x27,2 cm B52,5 = B49,1 / H3x27,2 cm B60 = B56,6 / H3x27,2 cm T39,3 cm Bei Tiefe 51,1 cm ist die Rückwand vorgezogen (Nutztiefe T39,3 cm) nicht als Wangenelement möglich! Nische in Hochglanz nicht möglich.	86089 86090 86091 86092 86093																																			
	Korpuselement 1 Holztür, 1 Einlegeboden, 1 Nische Tiefe: 41,5 cm Breite: 45,0 cm links (Abb.) Breite: 45,0 cm rechts Breite: 52,5 cm links (Abb.) Breite: 52,5 cm rechts Breite: 60,0 cm links (Abb.) Breite: 60,0 cm rechts Breite: 75,0 cm links (Abb.) Breite: 75,0 cm rechts Lichte Maße: B45 = B41,6 / H32 cm B52,5 = B49,1 / H32 cm B60 = B56,6 / H32 cm B75 = B71,6 / H32 cm T39,3 cm Bei Tiefe 51,1 cm ist die Rückwand vorgezogen (Nutztiefe T39,3 cm) nicht als Wangenelement möglich! Nische in Hochglanz nicht möglich.	86094 86095 86096 86097 86098 86099 86100				Korpuselement 2 Holztüren, 1 Einlegeboden, 1 Nische Tiefe: 41,5 cm Breite: 75,0 cm Breite: 90,0 cm Lichte Maße: B75 = B71,6 / H14,4 cm B90 = B86,6 / H14,4 cm T39,3 cm Bei Tiefe 51,1 cm ist die Rückwand vorgezogen (Nutztiefe T39,3 cm) nicht als Wangenelement möglich! Nische in Hochglanz nicht möglich.	86110 86111																																			
	Lichte Maße: B45 = B41,6 / H32 cm B52,5 = B49,1 / H32 cm B60 = B56,6 / H32 cm B75 = B71,6 / H32 cm T39,3 cm Bei Tiefe 51,1 cm ist die Rückwand vorgezogen (Nutztiefe T39,3 cm) nicht als Wangenelement möglich! Nische in Hochglanz nicht möglich.	86102 86103 86104 86105 86106 86107 86108 86109				Lichte Maße: B75 = B71,6 / H14,4 cm B90 = B86,6 / H14,4 cm T39,3 cm Bei Tiefe 51,1 cm ist die Rückwand vorgezogen (Nutztiefe T39,3 cm) nicht als Wangenelement möglich! Nische in Hochglanz nicht möglich.	86112 86113																																			

Korpuselemente

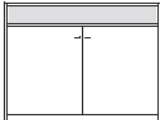
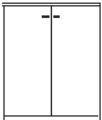
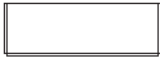
2,5 Raster, Höhe: 94,1 cm / Höhe: 102,9 cm Kufen / Höhe: 122,1 cm mit Rahmengestell

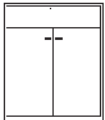
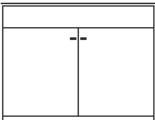
Bitte Außenseiten mit insgesamt 3,2 cm beachten siehe Seite 2.

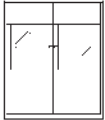
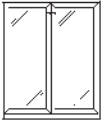
Elemente standardmäßig mit Push to open.

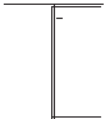
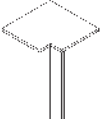
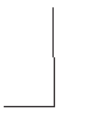



Beschreibung + Maße		Artikel	PG 1	PG 2	Beschreibung + Maße		Artikel	PG 1	PG 2
	Korpuselement 2 Holztüren, 2 Einlegeböden B60, 1 Nische	88560				Korpuselement 2 Holztüren, 2 Einlegeböden	31022 32465		
	Tiefe: 41,5 cm Breite: 120,0 cm					Tiefe: 39,9 cm Breite: 75,0 cm Breite: 90,0 cm			
	Tiefe: 51,1 cm Breite: 120,0 cm	88561				Tiefe: 49,5 cm Breite: 75,0 cm Breite: 90,0 cm	31024 31025		
	Lichte Maße: B120 = B116,6 / H14,4 cm T39,3 cm	mögliches Zubehör: Kabeldurchlass 90518 Kabeldurchlass + versetzte Rückwand (Nutztiefe T48,9 cm) 94292 versetzte Rückwand (Nutztiefe T48,9 cm) 94392				Bei Tiefe 51,1 cm ist die Rückwand vorgezogen (Nutztiefe T39,3 cm) nicht als Wangenelement möglich! Nische in Hochglanz nicht möglich.			
	Korpuselement 2 Holztüren, 1 Einlegeboden, 1 Schubkasten	31120 31121				Korpuselement 2 Holztüren, 2 Einlegeböden B60, 1 Schubkasten	31124		
	Tiefe: 39,9 cm Breite: 75,0 cm Breite: 90,0 cm					Tiefe: 49,5 cm Breite: 75,0 cm Breite: 90,0 cm			
	Tiefe: 49,5 cm Breite: 75,0 cm Breite: 90,0 cm	31122 31123				Tiefe: 49,5 cm Breite: 120,0 cm	31125		
	Tiefe: 39,9 cm Breite: 75,0 cm Breite: 90,0 cm	Tiefe: 49,5 cm Breite: 75,0 cm Breite: 90,0 cm							
	Korpuselement 2 Holztüren mit Glaseinsatz 1R, 2 Konstruktionsböden	76844 75681				Korpuselement 2 Glastüren, 2 Glasböden	30268 30269		
	Tiefe: 39,9 cm Breite: 75,0 cm Breite: 90,0 cm					Tiefe: 39,9 cm Breite: 75,0 cm Breite: 90,0 cm			
	Tiefe: 49,5 cm Breite: 75,0 cm Breite: 90,0 cm	76845 75688				Tiefe: 49,5 cm Breite: 75,0 cm Breite: 90,0 cm	30270 30271		
	Tiefe: 39,9 cm Breite: 75,0 cm Breite: 90,0 cm	Tiefe: 49,5 cm Breite: 75,0 cm Breite: 90,0 cm							
	Inneneckelement 2 Holztüren, 2 Einlegeböden	32214 32215				Eckabdeckblatt inkl. Eckleiste	32825 32183		
	Tiefe: 39,9 cm Schenkelmaß: 77,1 cm x 77,1 cm					Schenkelmaß: 42,1 cm x 42,1 cm Weiterbau nur mit einem Korpus Tiefe 39,9 cm			
	Tiefe: 49,5 cm Schenkelmaß: 86,7 cm x 86,7 cm – Korpus bleibt 39,9 cm, Abdeckblatt steht dann nach hinten über – Bei Einsatz als Abschluss- element wird die Typenseite nach hinten überstehend gefertigt	32214 32215			Ecke nicht nutzbar einseitige Abdeckblathtiefen- kürzung ohne Aufpreis Eine Ausklinkung von max. 32,1 / 41,7 cm ist möglich. (Brandschutztechnische Auflagen müssen beachtet werden.) Kufen/Rahmengestell/Sockel- gleiter nicht möglich	Schenkelmaß: 51,7 cm x 51,7 cm Weiterbau nur mit einem Korpus Tiefe 49,5 cm	32183		
	Weiterbau nur in gleicher oder geringerer Tiefe möglich! nicht als Wangenelement möglich! Rahmengestell nicht möglich	mögliches Zubehör: Hochgl. Eckabdeckblatt (Eckleiste in Hochglanz nicht möglich) 91622							

Korpuselemente

3 Raster, Höhe: 111,7 cm / Höhe: 120,5 cm mit Kufen / Höhe: 139,7 cm mit Rahmengestell

Bitte Außenseiten mit insgesamt 3,2 cm beachten siehe Seite 2.

Elemente standardmäßig mit Push to open.







Beschreibung + Maße		Artikel	PG 1	PG 2	Beschreibung + Maße		Artikel	PG 1	PG 2
	Korpuselement 1 Holztür, 2 Einlegeböden Tiefe: 39,9 cm Breite: 37,5 cm links (Abb.) Breite: 37,5 cm rechts Breite: 45,0 cm links (Abb.) Breite: 45,0 cm rechts Breite: 52,5 cm links (Abb.) Breite: 52,5 cm rechts Breite: 60,0 cm links (Abb.) Breite: 60,0 cm rechts Tiefe: 49,5 cm Breite: 37,5 cm links (Abb.) Breite: 37,5 cm rechts Breite: 45,0 cm links (Abb.) Breite: 45,0 cm rechts Breite: 52,5 cm links (Abb.) Breite: 52,5 cm rechts Breite: 60,0 cm links (Abb.) Breite: 60,0 cm rechts	31126 31127 30292 30293 78000 78001 30294 30295 31128 31129 30296 30297 78002 78003 30298 30299				Korpuselement 2 Holztüren, 2 Einlegeböden Tiefe: 39,9 cm Breite: 37,5 cm links (Abb.) Breite: 37,5 cm rechts Breite: 45,0 cm links (Abb.) Breite: 45,0 cm rechts Breite: 52,5 cm links (Abb.) Breite: 52,5 cm rechts Breite: 60,0 cm links (Abb.) Breite: 60,0 cm rechts Breite: 75,0 cm links (Abb.) Breite: 75,0 cm rechts Tiefe: 49,5 cm Breite: 37,5 cm links (Abb.) Breite: 37,5 cm rechts Breite: 45,0 cm links (Abb.) Breite: 45,0 cm rechts Breite: 52,5 cm links (Abb.) Breite: 52,5 cm rechts Breite: 60,0 cm links (Abb.) Breite: 60,0 cm rechts Breite: 75,0 cm links (Abb.) Breite: 75,0 cm rechts	33883 33884 33885 33886 80003 80004 33887 33888 33889 33890 33891 33892 33893 33894 80005 80006 33895 33896 33897 33898		
	Korpuselement 1 Holztür, 1 Einlegeboden, 2 Schubkästen Tiefe: 39,9 cm Breite: 45,0 cm links (Abb.) Breite: 45,0 cm rechts Breite: 52,5 cm links (Abb.) Breite: 52,5 cm rechts Breite: 60,0 cm links (Abb.) Breite: 60,0 cm rechts Breite: 75,0 cm links (Abb.) Breite: 75,0 cm rechts Tiefe: 49,5 cm Breite: 45,0 cm links (Abb.) Breite: 45,0 cm rechts Breite: 52,5 cm links (Abb.) Breite: 52,5 cm rechts Breite: 60,0 cm links (Abb.) Breite: 60,0 cm rechts Breite: 75,0 cm links (Abb.) Breite: 75,0 cm rechts	30308 30309 78004 78005 30310 30311 30312 30313 30314 30315 78006 78007 30316 30317 30318 30319				Korpuselement 1 Schubkasten, 1 Holztür, 2 Einlegeböden Tiefe: 39,9 cm Breite: 45,0 cm links (Abb.) Breite: 45,0 cm rechts Breite: 52,5 cm links (Abb.) Breite: 52,5 cm rechts Breite: 60,0 cm links (Abb.) Breite: 60,0 cm rechts Tiefe: 49,5 cm Breite: 45,0 cm links (Abb.) Breite: 45,0 cm rechts Breite: 52,5 cm links (Abb.) Breite: 52,5 cm rechts Breite: 60,0 cm links (Abb.) Breite: 60,0 cm rechts	83322 83323 84001 84002 83324 83325 83326 83327 84003 84004 83328 83329		

Korpuselemente

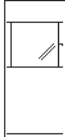
3 Raster, Höhe: 111,7 cm / Höhe: 120,5 cm mit Kufen / Höhe: 139,7 cm mit Rahmengestell

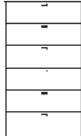
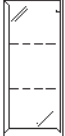
Bitte Außenseiten mit insgesamt 3,2 cm beachten siehe Seite 2.

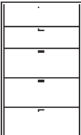
Elemente standardmäßig mit Push to open.





Beschreibung + Maße		Artikel	PG 1	PG 2	Beschreibung + Maße		Artikel	PG 1	PG 2
	Korpuselement 1 Holztür mit Glaseinsatz 1R, 2 Konstruktionsböden					Korpuselement 1 Holztür mit Glaseinsatz 1R, 2 Konstruktionsböden, 1 Einlegeboden			
	Tiefe: 39,9 cm Breite: 45,0 cm links (Abb.) 75689 Breite: 45,0 cm rechts 75690 Breite: 52,5 cm links (Abb.) 83547 Breite: 52,5 cm rechts 83548 Breite: 60,0 cm links (Abb.) 75691 Breite: 60,0 cm rechts 75692 Breite: 75,0 cm links (Abb.) 75693 Breite: 75,0 cm rechts 75694					Tiefe: 39,9 cm Breite: 45,0 cm links (Abb.) 75703 Breite: 45,0 cm rechts 75704 Breite: 52,5 cm links (Abb.) 80007 Breite: 52,5 cm rechts 80008 Breite: 60,0 cm links (Abb.) 75705 Breite: 60,0 cm rechts 75706 Breite: 75,0 cm links (Abb.) 75707 Breite: 75,0 cm rechts 75708			
	Tiefe: 49,5 cm Breite: 45,0 cm links (Abb.) 75696 Breite: 45,0 cm rechts 75697 Breite: 52,5 cm links (Abb.) 83549 Breite: 52,5 cm rechts 83550 Breite: 60,0 cm links (Abb.) 75698 Breite: 60,0 cm rechts 75699 Breite: 75,0 cm links (Abb.) 75700 Breite: 75,0 cm rechts 75701					Tiefe: 49,5 cm Breite: 45,0 cm links (Abb.) 75710 Breite: 45,0 cm rechts 75711 Breite: 52,5 cm links (Abb.) 80009 Breite: 52,5 cm rechts 80010 Breite: 60,0 cm links (Abb.) 75712 Breite: 60,0 cm rechts 75713 Breite: 75,0 cm links (Abb.) 75714 Breite: 75,0 cm rechts 75715			
	Korpuselement 1 Glastür, 2 Glasböden						Korpuselement 6 Schubkästen		
Tiefe: 39,9 cm Breite: 37,5 cm links (Abb.) 84151 Breite: 37,5 cm rechts 84152 Breite: 45,0 cm links (Abb.) 30300 Breite: 45,0 cm rechts 30301 Breite: 52,5 cm links (Abb.) 83551 Breite: 52,5 cm rechts 83552 Breite: 60,0 cm links (Abb.) 30302 Breite: 60,0 cm rechts 30303				Tiefe: 39,9 cm Breite: 45,0 cm 30368 Breite: 52,5 cm 78008 Breite: 60,0 cm 30369 Breite: 75,0 cm 30370 Breite: 90,0 cm 30371					
	Tiefe: 49,5 cm Breite: 37,5 cm links (Abb.) 84153 Breite: 37,5 cm rechts 84154 Breite: 45,0 cm links (Abb.) 30304 Breite: 45,0 cm rechts 30305 Breite: 52,5 cm links (Abb.) 83553 Breite: 52,5 cm rechts 83554 Breite: 60,0 cm links (Abb.) 30306 Breite: 60,0 cm rechts 30307					Tiefe: 49,5 cm Breite: 45,0 cm 30372 Breite: 52,5 cm 78009 Breite: 60,0 cm 30373 Breite: 75,0 cm 30374 Breite: 90,0 cm 30375			
	Korpuselement 3 Auszüge 0,66R, 2 Schubkästen						Korpuselement 2 Auszüge 1R, 2 Schubkästen		
Tiefe: 39,9 cm Breite: 45,0 cm 30378 Breite: 52,5 cm 78010 Breite: 60,0 cm 30379 Breite: 75,0 cm 30380 Breite: 90,0 cm 30381				Tiefe: 39,9 cm Breite: 45,0 cm 33604 Breite: 52,5 cm 78022 Breite: 60,0 cm 33605 Breite: 75,0 cm 33606 Breite: 90,0 cm 33607					
	Tiefe: 49,5 cm Breite: 45,0 cm 30382 Breite: 52,5 cm 78011 Breite: 60,0 cm 30383 Breite: 75,0 cm 30384 Breite: 90,0 cm 30385					Tiefe: 49,5 cm Breite: 45,0 cm 29289 Breite: 52,5 cm 78023 Breite: 60,0 cm 29290 Breite: 75,0 cm 29291 Breite: 90,0 cm 29292			

Korpuselemente

3 Raster, Höhe: 111,7 cm / Höhe: 120,5 cm mit Kufen / Höhe: 139,7 cm mit Rahmengestell

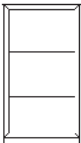
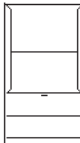
Bitte Außenseiten mit insgesamt 3,2 cm beachten siehe Seite 2.

Elemente standardmäßig mit Push to open.

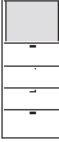

Beschreibung + Maße		Artikel	PG 1	PG 2	Beschreibung + Maße		Artikel	PG 1	PG 2
	Korpuselement 2 Zwischenbauböden (nicht verstellbar)					Korpuselement 2 Schubkästen, 1 Zwischenbauboden (nicht verstellbar)			
	Tiefe: 39,9 cm					Tiefe: 39,9 cm			
	Breite: 45,0 cm	32629				Breite: 45,0 cm	32632		
	Breite: 52,5 cm	83555				Breite: 52,5 cm	83557		
	Breite: 60,0 cm	32630				Breite: 60,0 cm	32633		
	Breite: 75,0 cm	32631				Breite: 75,0 cm	32634		
nutzbare Innenmaße: B: 37,6/45,1/52,6/67,6 cm T: 34,9/44,5 cm	Tiefe: 49,5 cm				nutzbare Innenmaße: B: 37,6/45,1/52,6/67,6 cm T: 34,9/44,5 cm	Tiefe: 49,5 cm			
	Breite: 45,0 cm	33295				Breite: 45,0 cm	33298		
	Breite: 52,5 cm	83556				Breite: 52,5 cm	83558		
nicht als Wangenelement möglich!	Breite: 60,0 cm	33296			nicht als Wangenelement möglich!	Breite: 60,0 cm	33299		
	Breite: 75,0 cm	33297				Breite: 75,0 cm	33300		
	Korpuselement 1 Nische					Korpuselement 1 Nische, 2 Zwischenbauböden (nicht verstellbar)			
	Tiefe: 41,5 cm					Tiefe: 41,5 cm			
	Breite: 30,0 cm	86116				Breite: 30,0 cm	86126		
	Breite: 37,5 cm	86117				Breite: 37,5 cm	86127		
	Breite: 45,0 cm	86118				Breite: 45,0 cm	86128		
	Breite: 52,5 cm	86119				Breite: 52,5 cm	86129		
	Breite: 60,0 cm	86120				Breite: 60,0 cm	86130		
Lichte Maße: B30 = B26,6 / H102,4 cm B37,5 = B34,1 / H102,4 cm B45 = B41,6 / H102,4 cm B52,5 = B49,1 / H102,4 cm B60 = B56,6 / H102,4 cm T39,3 cm	Tiefe: 51,1 cm				Lichte Maße: B30 = B26,6 cm B37,5 = B34,1 cm B45 = B41,6 cm B52,5 = B49,1 cm B60 = B56,6 cm H32,8/33,6/32,8 cm T39,3 cm	Tiefe: 51,1 cm			
	Breite: 30,0 cm	86121				Breite: 30,0 cm	86131		
	Breite: 37,5 cm	86122				Breite: 37,5 cm	86132		
	Breite: 45,0 cm	86123				Breite: 45,0 cm	86133		
	Breite: 52,5 cm	86124				Breite: 52,5 cm	86134		
	Breite: 60,0 cm	86125				Breite: 60,0 cm	86135		
Bei Tiefe 51,1 cm ist die Rückwand vorgezogen (Nutztiefe T39,3 cm)					Bei Tiefe 51,1 cm ist die Rückwand vorgezogen (Nutztiefe T39,3 cm)				
nicht als Wangenelement möglich!					nicht als Wangenelement möglich!				
Nische in Hochglanz nicht möglich.					Nische in Hochglanz nicht möglich.				
	Korpuselement 2 Schubkästen, 1 Nische, 1 Zwischenbauboden (nicht verstellbar)					Korpuselement 4 Schubkästen, 1 Nische			
	Tiefe: 41,5 cm					Tiefe: 41,5 cm			
	Breite: 45,0 cm	86136				Breite: 45,0 cm	86142		
	Breite: 52,5 cm	86137				Breite: 52,5 cm	86143		
	Breite: 60,0 cm	86138				Breite: 60,0 cm	86144		
Lichte Maße: B45 = B41,6 / H2x32,8 cm B52,5 = B49,1 / H2x32,8 cm B60 = B56,6 / H2x32,8 cm T39,3 cm	Tiefe: 51,1 cm				Lichte Maße: B45 = B41,6 / H32 cm B52,5 = B49,1 / H32 cm B60 = B56,6 / H32 cm T39,3 cm	Tiefe: 51,1 cm			
	Breite: 45,0 cm	86139				Breite: 45,0 cm	86145		
	Breite: 52,5 cm	86140				Breite: 52,5 cm	86146		
	Breite: 60,0 cm	86141				Breite: 60,0 cm	86147		
Bei Tiefe 51,1 cm ist die Rückwand vorgezogen (Nutztiefe T39,3 cm)					Bei Tiefe 51,1 cm ist die Rückwand vorgezogen (Nutztiefe T39,3 cm)				
nicht als Wangenelement möglich!					nicht als Wangenelement möglich!				
Nische in Hochglanz nicht möglich.					Nische in Hochglanz nicht möglich.				

Korpuselemente

3 Raster, Höhe: 111,7 cm / Höhe: 120,5 cm mit Kufen / Höhe: 139,7 cm mit Rahmengestell

Bitte Außenseiten mit insgesamt 3,2 cm beachten siehe Seite 2.

Elemente standardmäßig mit Push to open.

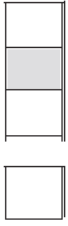
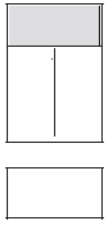
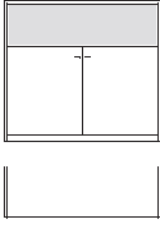







Beschreibung + Maße		Artikel	PG 1	PG 2	Beschreibung + Maße		Artikel	PG 1	PG 2
	Korpuselement 3 Auszüge 0,66R, 1 Nische					Korpuselement 1 Holztür, 1 Einlegeboden, 1 Nische			
	Tiefe: 41,5 cm Breite: 45,0 cm 86148 Breite: 52,5 cm 86149 Breite: 60,0 cm 86150					Tiefe: 41,5 cm Breite: 45,0 cm links (Abb.) 86154 Breite: 45,0 cm rechts 86155 Breite: 52,5 cm links (Abb.) 86156 Breite: 52,5 cm rechts 86157 Breite: 60,0 cm links (Abb.) 86158 Breite: 60,0 cm rechts 86159 Breite: 75,0 cm links (Abb.) 86160 Breite: 75,0 cm rechts 86161			
Lichte Maße: B45 = B41,6 / H32 cm B52,5 = B49,1 / H32 cm B60 = B56,6 / H32 cm T39,3 cm	Tiefe: 51,1 cm Breite: 45,0 cm 86151 Breite: 52,5 cm 86152 Breite: 60,0 cm 86153				Lichte Maße: B45 = B41,6 / H32 cm B52,5 = B49,1 / H32 cm B60 = B56,6 / H32 cm B75 = B71,6 / H32 cm T39,3 cm	Tiefe: 51,1 cm Breite: 45,0 cm links (Abb.) 86162 Breite: 45,0 cm rechts 86163 Breite: 52,5 cm links (Abb.) 86164 Breite: 52,5 cm rechts 86165 Breite: 60,0 cm links (Abb.) 86166 Breite: 60,0 cm rechts 86167 Breite: 75,0 cm links (Abb.) 86168 Breite: 75,0 cm rechts 86169			
Bei Tiefe 51,1 cm ist die Rückwand vorgezogen (Nutztiefe T39,3 cm)					Bei Tiefe 51,1 cm ist die Rückwand vorgezogen (Nutztiefe T39,3 cm)				
nicht als Wangenelement möglich!					nicht als Wangenelement möglich!				
Nische in Hochglanz nicht möglich.					Nische in Hochglanz nicht möglich.				
	Korpuselement 1 Holztür, 1 Nische, 1 Holztür mit Push to open					Korpuselement 2 Holztüren, 1 Einlegeboden, 1 Nische			
	Tiefe: 41,5 cm Breite: 45,0 cm links (Abb.) 86170 Breite: 45,0 cm rechts 86171 Breite: 52,5 cm links (Abb.) 86172 Breite: 52,5 cm rechts 86173 Breite: 60,0 cm links (Abb.) 86174 Breite: 60,0 cm rechts 86175 Breite: 75,0 cm links (Abb.) 86176 Breite: 75,0 cm rechts 86177					Tiefe: 41,5 cm Breite: 75,0 cm 86186 Breite: 90,0 cm 86187			
Lichte Maße: B45 = B41,6 / H32 cm B52,5 = B49,1 / H32 cm B60 = B56,6 / H32 cm B75 = B71,6 / H32 cm T39,3 cm	Tiefe: 51,1 cm Breite: 45,0 cm links (Abb.) 86178 Breite: 45,0 cm rechts 86179 Breite: 52,5 cm links (Abb.) 86180 Breite: 52,5 cm rechts 86181 Breite: 60,0 cm links (Abb.) 86182 Breite: 60,0 cm rechts 86183 Breite: 75,0 cm links (Abb.) 86184 Breite: 75,0 cm rechts 86185				Lichte Maße: B75 = B71,6 / H32 cm B90 = B86,6 / H32 cm T39,3 cm	Tiefe: 51,1 cm Breite: 75,0 cm 86188 Breite: 90,0 cm 86189			
Bei Tiefe 51,1 cm ist die Rückwand vorgezogen (Nutztiefe T39,3 cm)					Bei Tiefe 51,1 cm ist die Rückwand vorgezogen (Nutztiefe T39,3 cm)				
nicht als Wangenelement möglich!					nicht als Wangenelement möglich!				
Nische in Hochglanz nicht möglich.					Nische in Hochglanz nicht möglich.				
	Korpuselement 2 Holztüren, 2 Einlegeböden B60, 1 Nische								
	Tiefe: 41,5 cm Breite: 120,0 cm 88562								
Lichte Maße: B120 = B116,6 / H32 cm T39,3 cm	Tiefe: 51,1 cm Breite: 120,0 cm 88563								
Bei Tiefe 51,1 cm ist die Rückwand vorgezogen (Nutztiefe T39,3 cm)									
nicht als Wangenelement möglich!									
Nische in Hochglanz nicht möglich.									

Korpuselemente

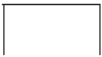
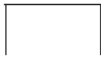
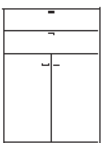
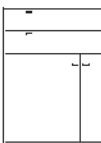
3 Raster, Höhe: 111,7 cm / Höhe: 120,5 cm mit Kufen / Höhe: 139,7 cm mit Rahmengestell

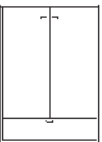
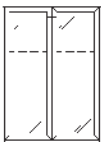
Bitte Außenseiten mit insgesamt 3,2 cm beachten siehe Seite 2.

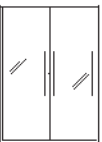
Elemente standardmäßig mit Push to open.

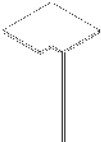
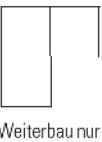
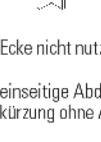



Beschreibung + Maße		Artikel	PG 1	PG 2	Beschreibung + Maße		Artikel	PG 1	PG 2
	Korpuselement 2 Holztüren, 2 Einlegeböden					Korpuselement 4 Holztüren, 2 Einlegeböden			
	Tiefe: 39,9 cm Breite: 75,0 cm Breite: 90,0 cm	30360 30388				Tiefe: 39,9 cm Breite: 75,0 cm Breite: 90,0 cm	29293 29294		
	Tiefe: 49,5 cm Breite: 75,0 cm Breite: 90,0 cm	30361 30389				Tiefe: 49,5 cm Breite: 75,0 cm Breite: 90,0 cm	29295 29296		
	Korpuselement 2 Holztüren, 1 Einlegeboden, 2 Schubkästen					Korpuselement 2 Holztüren, 2 Einlegeböden B60, 2 Schubkästen			
	Tiefe: 39,9 cm Breite: 75,0 cm Breite: 90,0 cm	31130 31131				Tiefe: 39,9 cm Breite: 120,0 cm	31134		
	Tiefe: 49,5 cm Breite: 75,0 cm Breite: 90,0 cm	31132 31133				Tiefe: 49,5 cm Breite: 120,0 cm	31135		
	Korpuselement 1 Schubkasten, 2 Holztüren, 2 Einlegeböden					Korpuselement 2 Glastüren, 2 Glasböden			
	Tiefe: 39,9 cm Breite: 75,0 cm Breite: 90,0 cm	83330 83331				Tiefe: 39,9 cm Breite: 75,0 cm Breite: 90,0 cm	30390 30391		
	Tiefe: 49,5 cm Breite: 75,0 cm Breite: 90,0 cm	83332 83333				Tiefe: 49,5 cm Breite: 75,0 cm Breite: 90,0 cm	30392 30393		
	Korpuselement 2 Holztüren mit Glaseinsatz 1R, 2 Konstruktionsböden								
	Tiefe: 39,9 cm Breite: 75,0 cm Breite: 90,0 cm	76848 75695							
	Tiefe: 49,5 cm Breite: 75,0 cm Breite: 90,0 cm	76849 75702							
	Inneneckelement 2 Holztüren, 2 Einlegeböden					Eckabdeckblatt inkl. Eckleiste			
	Tiefe: 39,9 cm Schenkelmaß: 77,1 cm x 77,1 cm	32222				Schenkelmaß: 42,1 cm x 42,1 cm Weiterbau nur mit einem Korpus Tiefe 39,9 cm	32825		
	Tiefe: 49,5 cm Schenkelmaß: 86,7 cm x 86,7 cm – Korpus bleibt 39,9 cm, Abdeckblatt steht dann nach hinten über – Bei Einsatz als Abschluss- element wird die Typenseite nach hinten überstehend gefertigt	32223				Schenkelmaß: 51,7 cm x 51,7 cm Weiterbau nur mit einem Korpus Tiefe 49,5 cm	32183		
Weiterbau nur in gleicher oder geringerer Tiefe möglich!					Ecke nicht nutzbar				
nicht als Wangenelement möglich!					einseitige Abdeckblatttiefen- kürzung ohne Aufpreis	mögliches Zubehör: Hochgl. Eckabdeckblatt (Eckleiste in Hochglanz nicht möglich)	91622		
Rahmengestell nicht möglich					Eine Ausklinkung von max. 32,1 / 41,7 cm ist möglich. (Brandschutztechnische Auflagen müssen beachtet werden.)				
					Kufen/Rahmengestell/Sockel- gleiter nicht möglich				

Korpuselemente

3,5 Raster, Höhe: 129,3 cm / Höhe: 138,1 cm mit Kufen

Bitte Außenseiten mit insgesamt 3,2 cm beachten siehe Seite 2.

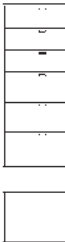
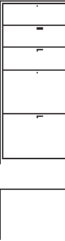
Elemente standardmäßig mit Push to open.





Beschreibung + Maße		Artikel	PG 1	PG 2	Beschreibung + Maße		Artikel	PG 1	PG 2
	Korpuselement 1 Holztür, 2 Einlegeböden					Korpuselement 1 Holztür mit Glaseinsatz 1R, 2 Konstruktionsböden, 1 Einlegeboden			
	Tiefe: 39,9 cm Breite: 37,5 cm links (Abb.) 31269 Breite: 37,5 cm rechts 31270 Breite: 45,0 cm links (Abb.) 31271 Breite: 45,0 cm rechts 31272 Breite: 52,5 cm links (Abb.) 83559 Breite: 52,5 cm rechts 83560 Breite: 60,0 cm links (Abb.) 31273 Breite: 60,0 cm rechts 31274					Tiefe: 39,9 cm Breite: 45,0 cm links (Abb.) 81682 Breite: 45,0 cm rechts 81683 Breite: 52,5 cm links (Abb.) 83563 Breite: 52,5 cm rechts 83564 Breite: 60,0 cm links (Abb.) 81684 Breite: 60,0 cm rechts 81685			
	Tiefe: 49,5 cm Breite: 37,5 cm links (Abb.) 83385 Breite: 37,5 cm rechts 83386 Breite: 45,0 cm links (Abb.) 83334 Breite: 45,0 cm rechts 83335 Breite: 52,5 cm links (Abb.) 83561 Breite: 52,5 cm rechts 83562 Breite: 60,0 cm links (Abb.) 83336 Breite: 60,0 cm rechts 83337					Tiefe: 49,5 cm Breite: 45,0 cm links (Abb.) 83338 Breite: 45,0 cm rechts 83339 Breite: 52,5 cm links (Abb.) 83565 Breite: 52,5 cm rechts 83566 Breite: 60,0 cm links (Abb.) 83340 Breite: 60,0 cm rechts 83341			
	Korpuselement 1 Glastür, 2 Glasböden					Korpuselement 3 Auszüge 0,66R, 3 Schubkästen			
	Tiefe: 39,9 cm Breite: 37,5 cm links (Abb.) 86190 Breite: 37,5 cm rechts 86191 Breite: 45,0 cm links (Abb.) 86192 Breite: 45,0 cm rechts 86193 Breite: 52,5 cm links (Abb.) 86194 Breite: 52,5 cm rechts 86195 Breite: 60,0 cm links (Abb.) 86196 Breite: 60,0 cm rechts 86197					Tiefe: 39,9 cm Breite: 45,0 cm 83342 Breite: 52,5 cm 83567 Breite: 60,0 cm 83343 Breite: 75,0 cm 83344 Breite: 90,0 cm 83345			
	Tiefe: 49,5 cm Breite: 37,5 cm links (Abb.) 86198 Breite: 37,5 cm rechts 86199 Breite: 45,0 cm links (Abb.) 86200 Breite: 45,0 cm rechts 86201 Breite: 52,5 cm links (Abb.) 86202 Breite: 52,5 cm rechts 86203 Breite: 60,0 cm links (Abb.) 86204 Breite: 60,0 cm rechts 86205					Tiefe: 49,5 cm Breite: 45,0 cm 83346 Breite: 52,5 cm 83568 Breite: 60,0 cm 83347 Breite: 75,0 cm 83348 Breite: 90,0 cm 83349			
	Korpuselement 2 Auszüge 1R, 3 Schubkästen					Korpuselement 1 Nische			
	Tiefe: 39,9 cm Breite: 45,0 cm 33249 Breite: 52,5 cm 83569 Breite: 60,0 cm 33250 Breite: 75,0 cm 33251 Breite: 90,0 cm 33252					Tiefe: 41,5 cm Breite: 30,0 cm 86206 Breite: 37,5 cm 86207 Breite: 45,0 cm 86208 Breite: 52,5 cm 86209 Breite: 60,0 cm 86210			
	Tiefe: 49,5 cm Breite: 45,0 cm 28511 Breite: 52,5 cm 83570 Breite: 60,0 cm 28512 Breite: 75,0 cm 28513 Breite: 90,0 cm 28514				Lichte Maße: B30 = B26,6 / H120 cm B37,5 = B34,1 / H120 cm B45 = B41,6 / H120 cm B52,5 = B49,1 / H120 cm B60 = B56,6 / H120 cm T39,3 cm	Tiefe: 51,1 cm Breite: 30,0 cm 86211 Breite: 37,5 cm 86212 Breite: 45,0 cm 86213 Breite: 52,5 cm 86214 Breite: 60,0 cm 86215			
					Bei Tiefe 51,1 cm ist die Rückwand vorgezogen (Nutztiefe T39,3 cm)	nicht als Wangenelement möglich! Nische in Hochglanz nicht möglich.			

Korpuselemente

3,5 Raster, Höhe: 129,3 cm / Höhe: 138,1 cm mit Kufen

Bitte Außenseiten mit insgesamt 3,2 cm beachten siehe Seite 2.

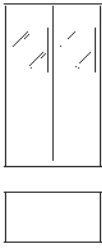
Elemente standardmäßig mit Push to open.

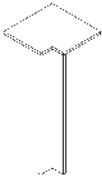







Beschreibung + Maße		Artikel	PG 1	PG 2	Beschreibung + Maße		Artikel	PG 1	PG 2
 <p>Korpuselement 1 Nische, 3 Zwischenbauböden (nicht verstellbar)</p> <p>Tiefe: 41,5 cm Breite: 30,0 cm Breite: 37,5 cm Breite: 45,0 cm Breite: 52,5 cm Breite: 60,0 cm</p> <p>Lichte Maße: B30 = B26,6 / H4x28,8 cm B37,5 = B34,1 / H4x28,8 cm B45 = B41,6 / H4x28,8 cm B52,5 = B49,1 / H4x28,8 cm B60 = B56,6 / H4x28,8 cm T39,3 cm</p> <p>Bei Tiefe 51,1 cm ist die Rückwand vorgezogen (Nutztiefe T39,3 cm)</p> <p>nicht als Wangenelement möglich!</p> <p>Nische in Hochglanz nicht möglich.</p>					 <p>Korpuselement 2 Schubkästen, 1 Nische, 2 Zwischenbauböden (nicht verstellbar)</p> <p>Tiefe: 41,5 cm Breite: 45,0 cm Breite: 52,5 cm Breite: 60,0 cm</p> <p>Lichte Maße: B30 = B26,6 / H3x27,2 cm B37,5 = B34,1 / H3x27,2 cm B45 = B41,6 / H3x27,2 cm B52,5 = B49,1 / H3x27,2 cm B60 = B56,6 / H3x27,2 cm T39,3 cm</p> <p>Bei Tiefe 51,1 cm ist die Rückwand vorgezogen (Nutztiefe T39,3 cm)</p> <p>nicht als Wangenelement möglich!</p> <p>Nische in Hochglanz nicht möglich.</p>				
 <p>Korpuselement 2 Holztüren, 2 Einlegeböden</p> <p>Tiefe: 39,9 cm Breite: 75,0 cm Breite: 90,0 cm</p> <p>Tiefe: 49,5 cm Breite: 75,0 cm Breite: 90,0 cm</p>					 <p>Korpuselement 2 Holztüren mit Glaseinsatz 1R, 2 Konstruktionsböden, 1 Einlegeboden</p> <p>Tiefe: 39,9 cm Breite: 75,0 cm Breite: 90,0 cm</p> <p>Tiefe: 49,5 cm Breite: 75,0 cm Breite: 90,0 cm</p>				
 <p>Inneneckelement 2 Holztüren, 2 Einlegeböden</p> <p>Tiefe: 39,9 cm Schenkelmaß: 77,1 cm x 77,1 cm</p> <p>Tiefe: 49,5 cm Schenkelmaß: 86,7 cm x 86,7 cm</p> <ul style="list-style-type: none"> Korpus bleibt 39,9 cm, Abdeckblatt steht dann nach hinten über Bei Einsatz als Abschlusselement wird die Typenseite nach hinten überstehend gefertigt <p>Weiterbau nur in gleicher oder geringerer Tiefe möglich!</p> <p>nicht als Wangenelement möglich!</p>					 <p>Eckabdeckblatt inkl. Eckleiste</p> <p>Schenkelmaß: 42,1 cm x 42,1 cm Weiterbau nur mit einem Korpus Tiefe 39,9 cm</p> <p>Schenkelmaß: 51,7 cm x 51,7 cm Weiterbau nur mit einem Korpus Tiefe 49,5 cm</p> <p>Ecke nicht nutzbar</p> <p>einseitige Abdeckblatttiefenkürzung ohne Aufpreis</p> <p>Eine Ausklinkung von max. 32,1 / 41,7 cm ist möglich. (Brandschutztechnische Auflagen müssen beachtet werden.)</p> <p>Kufen/Sockelgleiter nicht möglich!</p> <p>mögliches Zubehör: Hochgl. Eckabdeckblatt (Eckleiste in Hochglanz nicht möglich)</p>				

Korpuselemente

4 Raster, Höhe: 146,9 cm / Höhe: 155,7 cm mit Kufen

Bitte Außenseiten mit insgesamt 3,2 cm beachten siehe Seite 2.

Elemente standardmäßig mit Push to open.

Beschreibung + Maße		Artikel	PG 1	PG 2	Beschreibung + Maße		Artikel	PG 1	PG 2
	Korpuselement 1 Holztür, 3 Einlegeböden					Korpuselement 2 Holztüren, 2 Einlegeböden			
	Tiefe: 39,9 cm Breite: 37,5 cm links (Abb.) Breite: 37,5 cm rechts Breite: 45,0 cm links (Abb.) Breite: 45,0 cm rechts Breite: 52,5 cm links (Abb.) Breite: 52,5 cm rechts Breite: 60,0 cm links (Abb.) Breite: 60,0 cm rechts	32675 32676 30394 30395 78045 78046 30396 30397				Tiefe: 39,9 cm Breite: 37,5 cm links (Abb.) Breite: 37,5 cm rechts Breite: 45,0 cm links (Abb.) Breite: 45,0 cm rechts Breite: 52,5 cm links (Abb.) Breite: 52,5 cm rechts Breite: 60,0 cm links (Abb.) Breite: 60,0 cm rechts Breite: 75,0 cm links (Abb.) Breite: 75,0 cm rechts	31136 31137 30422 30423 78049 78050 30424 30425 30426 30427		
	Tiefe: 49,5 cm Breite: 37,5 cm links (Abb.) Breite: 37,5 cm rechts Breite: 45,0 cm links (Abb.) Breite: 45,0 cm rechts Breite: 52,5 cm links (Abb.) Breite: 52,5 cm rechts Breite: 60,0 cm links (Abb.) Breite: 60,0 cm rechts	32677 32678 30398 30399 78047 78048 30400 30401				Tiefe: 49,5 cm Breite: 37,5 cm links (Abb.) Breite: 37,5 cm rechts Breite: 45,0 cm links (Abb.) Breite: 45,0 cm rechts Breite: 52,5 cm links (Abb.) Breite: 52,5 cm rechts Breite: 60,0 cm links (Abb.) Breite: 60,0 cm rechts Breite: 75,0 cm links (Abb.) Breite: 75,0 cm rechts	31138 31139 30428 30429 78051 78052 30430 30431 30432 30433		
	Korpuselement 2 Schubkästen, 1 Holztür, 2 Einlegeböden					Korpuselement 4 Schubkästen, 1 Holztür, 1 Einlegeboden			
	Tiefe: 39,9 cm Breite: 45,0 cm links (Abb.) Breite: 45,0 cm rechts Breite: 52,5 cm links (Abb.) Breite: 52,5 cm rechts Breite: 60,0 cm links (Abb.) Breite: 60,0 cm rechts	31140 31141 78053 78054 31142 31143				Tiefe: 39,9 cm Breite: 45,0 cm links (Abb.) Breite: 45,0 cm rechts Breite: 52,5 cm links (Abb.) Breite: 52,5 cm rechts Breite: 60,0 cm links (Abb.) Breite: 60,0 cm rechts Breite: 75,0 cm links (Abb.) Breite: 75,0 cm rechts	30458 30459 78057 78058 30460 30461 30462 30463		
	Tiefe: 49,5 cm Breite: 45,0 cm links (Abb.) Breite: 45,0 cm rechts Breite: 52,5 cm links (Abb.) Breite: 52,5 cm rechts Breite: 60,0 cm links (Abb.) Breite: 60,0 cm rechts	31146 31147 78055 78056 31148 31149				Tiefe: 49,5 cm Breite: 45,0 cm links (Abb.) Breite: 45,0 cm rechts Breite: 52,5 cm links (Abb.) Breite: 52,5 cm rechts Breite: 60,0 cm links (Abb.) Breite: 60,0 cm rechts Breite: 75,0 cm links (Abb.) Breite: 75,0 cm rechts	30464 30465 78059 78060 30466 30467 30468 30469		

Korpuselemente

4 Raster, Höhe: 146,9 cm / Höhe: 155,7 cm mit Kufen

Bitte Außenseiten mit insgesamt 3,2 cm beachten siehe Seite 2.

Elemente standardmäßig mit Push to open.

Beschreibung + Maße		Artikel	PG 1	PG 2	Beschreibung + Maße		Artikel	PG 1	PG 2				
	Korpuselement 3 Auszüge 0,66R, 1 Holztür, 1 Einlegeboden					Korpuselement 1 Holztür mit Glaseinsatz 1R, 2 Konstruktionsböden, 1 Einlegeboden							
	Tiefe: 39,9 cm Breite: 45,0 cm links (Abb.) Breite: 45,0 cm rechts Breite: 52,5 cm links (Abb.) Breite: 52,5 cm rechts Breite: 60,0 cm links (Abb.) Breite: 60,0 cm rechts Breite: 75,0 cm links (Abb.) Breite: 75,0 cm rechts	30446 30447 78061 78062 30448 30449 30450 30451				Tiefe: 39,9 cm Breite: 45,0 cm links (Abb.) Breite: 45,0 cm rechts Breite: 52,5 cm links (Abb.) Breite: 52,5 cm rechts Breite: 60,0 cm links (Abb.) Breite: 60,0 cm rechts	75725 75726 80011 80012 75727 75728						
	Tiefe: 49,5 cm Breite: 45,0 cm links (Abb.) Breite: 45,0 cm rechts Breite: 52,5 cm links (Abb.) Breite: 52,5 cm rechts Breite: 60,0 cm links (Abb.) Breite: 60,0 cm rechts Breite: 75,0 cm links (Abb.) Breite: 75,0 cm rechts	30452 30453 78063 78064 30454 30455 30456 30457				Tiefe: 49,5 cm Breite: 45,0 cm links (Abb.) Breite: 45,0 cm rechts Breite: 52,5 cm links (Abb.) Breite: 52,5 cm rechts Breite: 60,0 cm links (Abb.) Breite: 60,0 cm rechts	75730 75731 80013 80014 75732 75733						
		Korpuselement 1 Holztür mit Glaseinsatz 1,5R, 2 Konstruktionsböden, 1 Einlegeboden, 1 Glasboden						Korpuselement 1 Holztür mit Glaseinsatz 2R, 2 Konstruktionsböden, 1 Glasboden					
		Tiefe: 39,9 cm Breite: 45,0 cm links (Abb.) Breite: 45,0 cm rechts Breite: 52,5 cm links (Abb.) Breite: 52,5 cm rechts Breite: 60,0 cm links (Abb.) Breite: 60,0 cm rechts	86424 86425 86426 86427 86428 86429					Tiefe: 39,9 cm Breite: 45,0 cm links (Abb.) Breite: 45,0 cm rechts Breite: 52,5 cm links (Abb.) Breite: 52,5 cm rechts Breite: 60,0 cm links (Abb.) Breite: 60,0 cm rechts	75717 75718 83571 83572 75719 75720				
		Tiefe: 49,5 cm Breite: 45,0 cm links (Abb.) Breite: 45,0 cm rechts Breite: 52,5 cm links (Abb.) Breite: 52,5 cm rechts Breite: 60,0 cm links (Abb.) Breite: 60,0 cm rechts	86430 86431 86432 86433 86434 86435					Tiefe: 49,5 cm Breite: 45,0 cm links (Abb.) Breite: 45,0 cm rechts Breite: 52,5 cm links (Abb.) Breite: 52,5 cm rechts Breite: 60,0 cm links (Abb.) Breite: 60,0 cm rechts	75721 75722 83573 83574 75723 75724				
			Korpuselement 1 Holztür, 1 Einlegeboden, 1 Glastür, 1 Glasboden							Korpuselement 1 Glastür, 3 Glasböden			
			Tiefe: 39,9 cm Breite: 45,0 cm links (Abb.) Breite: 45,0 cm rechts Breite: 52,5 cm links (Abb.) Breite: 52,5 cm rechts Breite: 60,0 cm links (Abb.) Breite: 60,0 cm rechts Breite: 75,0 cm links (Abb.) Breite: 75,0 cm rechts	30434 30435 78095 78096 30436 30437 30438 30439						Tiefe: 39,9 cm Breite: 37,5 cm links (Abb.) Breite: 37,5 cm rechts Breite: 45,0 cm links (Abb.) Breite: 45,0 cm rechts Breite: 52,5 cm links (Abb.) Breite: 52,5 cm rechts Breite: 60,0 cm links (Abb.) Breite: 60,0 cm rechts	84163 84164 30402 30403 83575 83576 30404 30405		
			Tiefe: 49,5 cm Breite: 45,0 cm links (Abb.) Breite: 45,0 cm rechts Breite: 52,5 cm links (Abb.) Breite: 52,5 cm rechts Breite: 60,0 cm links (Abb.) Breite: 60,0 cm rechts Breite: 75,0 cm links (Abb.) Breite: 75,0 cm rechts	30440 30441 78097 78098 30442 30443 30444 30445						Tiefe: 49,5 cm Breite: 37,5 cm links (Abb.) Breite: 37,5 cm rechts Breite: 45,0 cm links (Abb.) Breite: 45,0 cm rechts Breite: 52,5 cm links (Abb.) Breite: 52,5 cm rechts Breite: 60,0 cm links (Abb.) Breite: 60,0 cm rechts	84165 84166 30406 30407 83577 83578 30408 30409		

Korpuselemente

4 Raster, Höhe: 146,9 cm / Höhe: 155,7 cm mit Kufen

Bitte Außenseiten mit insgesamt 3,2 cm beachten siehe Seite 2.

Elemente standardmäßig mit Push to open.





Beschreibung + Maße		Artikel	PG 1	PG 2	Beschreibung + Maße		Artikel	PG 1	PG 2
	Korpuselement 2 Schubkästen, 1 Glastür, 2 Glasböden					Korpuselement 4 Schubkästen, 1 Glastür, 1 Glasboden			
	Tiefe: 39,9 cm Breite: 45,0 cm links (Abb.) 76951 Breite: 45,0 cm rechts 76952 Breite: 52,5 cm links (Abb.) 83579 Breite: 52,5 cm rechts 83580 Breite: 60,0 cm links (Abb.) 76953 Breite: 60,0 cm rechts 76954					Tiefe: 39,9 cm Breite: 45,0 cm links (Abb.) 30482 Breite: 45,0 cm rechts 30483 Breite: 52,5 cm links (Abb.) 78099 Breite: 52,5 cm rechts 78100 Breite: 60,0 cm links (Abb.) 30484 Breite: 60,0 cm rechts 30485 Breite: 75,0 cm links (Abb.) 30486 Breite: 75,0 cm rechts 30487			
	Tiefe: 49,5 cm Breite: 45,0 cm links (Abb.) 76957 Breite: 45,0 cm rechts 76958 Breite: 52,5 cm links (Abb.) 83581 Breite: 52,5 cm rechts 83582 Breite: 60,0 cm links (Abb.) 76959 Breite: 60,0 cm rechts 76960					Tiefe: 49,5 cm Breite: 45,0 cm links (Abb.) 30488 Breite: 45,0 cm rechts 30489 Breite: 52,5 cm links (Abb.) 78101 Breite: 52,5 cm rechts 78102 Breite: 60,0 cm links (Abb.) 30490 Breite: 60,0 cm rechts 30491 Breite: 75,0 cm links (Abb.) 30492 Breite: 75,0 cm rechts 30493			
	Korpuselement 3 Auszüge 0,66R, 1 Glastür, 1 Glasboden					Korpuselement 3 Zwischenbauböden (nicht verstellbar)			
	Tiefe: 39,9 cm Breite: 45,0 cm links (Abb.) 30470 Breite: 45,0 cm rechts 30471 Breite: 52,5 cm links (Abb.) 78103 Breite: 52,5 cm rechts 78104 Breite: 60,0 cm links (Abb.) 30472 Breite: 60,0 cm rechts 30473 Breite: 75,0 cm links (Abb.) 30474 Breite: 75,0 cm rechts 30475					Tiefe: 39,9 cm Breite: 45,0 cm 32635 Breite: 52,5 cm 83795 Breite: 60,0 cm 32636 Breite: 75,0 cm 32637			
	Tiefe: 49,5 cm Breite: 45,0 cm links (Abb.) 30476 Breite: 45,0 cm rechts 30477 Breite: 52,5 cm links (Abb.) 78105 Breite: 52,5 cm rechts 78106 Breite: 60,0 cm links (Abb.) 30478 Breite: 60,0 cm rechts 30479 Breite: 75,0 cm links (Abb.) 30480 Breite: 75,0 cm rechts 30481					Tiefe: 49,5 cm Breite: 45,0 cm 33301 Breite: 52,5 cm 83796 Breite: 60,0 cm 33302 Breite: 75,0 cm 33303			
nutzbare Innenmaße: B: 37,6/45,1/52,6/67,6 cm T: 34,9/44,5 cm				nicht als Wangenelement möglich!					
	Korpuselement 2 Schubkästen, 2 Zwischenbauböden (nicht verstellbar)					Korpuselement 1 Nische			
	Tiefe: 39,9 cm Breite: 45,0 cm 32638 Breite: 52,5 cm 83797 Breite: 60,0 cm 32639 Breite: 75,0 cm 32640					Tiefe: 41,5 cm Breite: 30,0 cm 86236 Breite: 37,5 cm 86237 Breite: 45,0 cm 86238 Breite: 52,5 cm 86239 Breite: 60,0 cm 86240			
	Tiefe: 49,5 cm Breite: 45,0 cm 33304 Breite: 52,5 cm 83798 Breite: 60,0 cm 33305 Breite: 75,0 cm 33306					Tiefe: 51,1 cm Breite: 30,0 cm 86241 Breite: 37,5 cm 86242 Breite: 45,0 cm 86243 Breite: 52,5 cm 86244 Breite: 60,0 cm 86245			
	nutzbare Innenmaße: B: 37,6/45,1/52,6/67,6 cm T: 34,9/44,5 cm	Lichte Maße: B30 = B26,6 / H137,6 cm B37,5 = B34,1 / H137,6 cm B45 = B41,6 / H137,6 cm B52,5 = B49,1 / H137,6 cm B60 = B56,6 / H137,6 cm T39,3 cm							
nicht als Wangenelement möglich!				Bei Tiefe 51,1 cm ist die Rückwand vorgezogen (Nutztiefe T39,3 cm)					
				nicht als Wangenelement möglich! Nische in Hochglanz nicht möglich.					

Korpuselemente

4 Raster, Höhe: 146,9 cm / Höhe: 155,7 cm mit Kufen

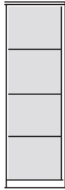
Bitte Außenseiten mit insgesamt 3,2 cm beachten siehe Seite 2.

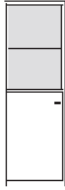
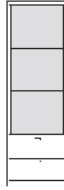
Elemente standardmäßig mit Push to open.

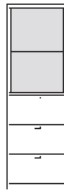
Beschreibung + Maße		Artikel	PG 1	PG 2	Beschreibung + Maße		Artikel	PG 1	PG 2	
	Korpuselement 1 Nische, 3 Zwischenbauböden (nicht verstellbar)					Korpuselement 1 Holztür, 1 Einlegeboden, 1 Nische, 1 Holztür mit Push to open				
	Tiefe: 41,5 cm Breite: 30,0 cm 86246 Breite: 37,5 cm 86247 Breite: 45,0 cm 86248 Breite: 52,5 cm 86249 Breite: 60,0 cm 86250					Tiefe: 41,5 cm Breite: 45,0 cm links (Abb.) 86274 Breite: 45,0 cm rechts 86275 Breite: 52,5 cm links (Abb.) 86276 Breite: 52,5 cm rechts 86277 Breite: 60,0 cm links (Abb.) 86278 Breite: 60,0 cm rechts 86279 Breite: 75,0 cm links (Abb.) 86280 Breite: 75,0 cm rechts 86281				
Lichte Maße: B30 = B26,6 cm B37,5 = B34,1 cm B45 = B41,6 cm B52,5 = B49,1 cm B60 = B56,6 cm H32,8/2x33,6/32,8 cm T39,3 cm	Tiefe: 51,1 cm Breite: 30,0 cm 86251 Breite: 37,5 cm 86252 Breite: 45,0 cm 86253 Breite: 52,5 cm 86254 Breite: 60,0 cm 86255				Lichte Maße: B45 = B41,6 / H32 cm B52,5 = B49,1 / H32 cm B60 = B56,6 / H32 cm B75 = B71,6 / H32 cm T39,3 cm	Tiefe: 51,1 cm Breite: 45,0 cm links (Abb.) 86282 Breite: 45,0 cm rechts 86283 Breite: 52,5 cm links (Abb.) 86284 Breite: 52,5 cm rechts 86285 Breite: 60,0 cm links (Abb.) 86286 Breite: 60,0 cm rechts 86287 Breite: 75,0 cm links (Abb.) 86288 Breite: 75,0 cm rechts 86289				
Bei Tiefe 51,1 cm ist die Rückwand vorgezogen (Nutztiefe T39,3 cm)	Nische in Hochglanz nicht möglich.				Bei Tiefe 51,1 cm ist die Rückwand vorgezogen (Nutztiefe T39,3 cm)	nicht als Wangenelement möglich!				
nicht als Wangenelement möglich!					Nische in Hochglanz nicht möglich.					
	Korpuselement 1 Holztür, 1 Einlegeboden, 1 Nische, 1 Zwischenbauboden (nicht verstellbar)					Korpuselement 2 Schubkästen, 1 Nische, 2 Zwischenbauböden (nicht verstellbar)				
	Tiefe: 41,5 cm Breite: 45,0 cm links (Abb.) 86290 Breite: 45,0 cm rechts 86291 Breite: 52,5 cm links (Abb.) 86292 Breite: 52,5 cm rechts 86293 Breite: 60,0 cm links (Abb.) 86294 Breite: 60,0 cm rechts 86295					Tiefe: 41,5 cm Breite: 45,0 cm 86256 Breite: 52,5 cm 86257 Breite: 60,0 cm 86258				
Lichte Maße: B45 = B41,6 / H2x32,8 cm B52,5 = B49,1 / H2x32,8 cm B60 = B56,6 / H2x32,8 cm T39,3 cm	Tiefe: 51,1 cm Breite: 45,0 cm links (Abb.) 86296 Breite: 45,0 cm rechts 86297 Breite: 52,5 cm links (Abb.) 86298 Breite: 52,5 cm rechts 86299 Breite: 60,0 cm links (Abb.) 86300 Breite: 60,0 cm rechts 86301				Lichte Maße: B45 = B41,6 cm B52,5 = B49,1 cm B60 = B56,6 cm H32,8/33,6/32,8 cm T39,3 cm	Tiefe: 51,1 cm Breite: 45,0 cm 86259 Breite: 52,5 cm 86260 Breite: 60,0 cm 86261				
Bei Tiefe 51,1 cm ist die Rückwand vorgezogen (Nutztiefe T39,3 cm)	Nische in Hochglanz nicht möglich.				Bei Tiefe 51,1 cm ist die Rückwand vorgezogen (Nutztiefe T39,3 cm)	nicht als Wangenelement möglich!				
nicht als Wangenelement möglich!					Nische in Hochglanz nicht möglich.					
	Korpuselement 4 Schubkästen, 1 Nische, 1 Zwischenbauboden (nicht verstellbar)					Korpuselement 3 Auszüge 0,66R, 1 Nische, 1 Zwischenbauboden (nicht verstellbar)				
	Tiefe: 41,5 cm Breite: 45,0 cm 86262 Breite: 52,5 cm 86263 Breite: 60,0 cm 86264					Tiefe: 41,5 cm Breite: 45,0 cm 86268 Breite: 52,5 cm 86269 Breite: 60,0 cm 86270				
Lichte Maße: B45 = B41,6 / H2x32,8 cm B52,5 = B49,1 / H2x32,8 cm B60 = B56,6 / H2x32,8 cm T39,3 cm	Tiefe: 51,1 cm Breite: 45,0 cm 86265 Breite: 52,5 cm 86266 Breite: 60,0 cm 86267				Lichte Maße: B45 = B41,6 / H2x32,8 cm B52,5 = B49,1 / H2x32,8 cm B60 = B56,6 / H2x32,8 cm T39,3 cm	Tiefe: 51,1 cm Breite: 45,0 cm 86271 Breite: 52,5 cm 86272 Breite: 60,0 cm 86273				
Bei Tiefe 51,1 cm ist die Rückwand vorgezogen (Nutztiefe T39,3 cm)	Nische in Hochglanz nicht möglich.				Bei Tiefe 51,1 cm ist die Rückwand vorgezogen (Nutztiefe T39,3 cm)	nicht als Wangenelement möglich!				
nicht als Wangenelement möglich!					Nische in Hochglanz nicht möglich.					

Korpuselemente

4 Raster, Höhe: 146,9 cm / Höhe: 155,7 cm mit Kufen

Bitte Außenseiten mit insgesamt 3,2 cm beachten siehe Seite 2.

Elemente standardmäßig mit Push to open.

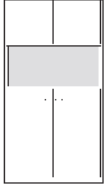
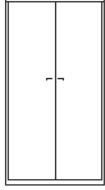
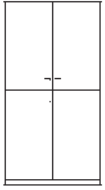
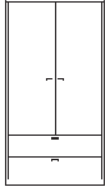
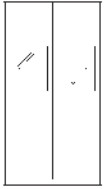





Beschreibung + Maße		Artikel	PG 1	PG 2	Beschreibung + Maße		Artikel	PG 1	PG 2
	<p>Korpuselement 2 Holztüren, 1 Einlegeboden, 1 Nische, 2 Holztüren mit Push to open</p> <p>Tiefe: 41,5 cm Breite: 75,0 cm Breite: 90,0 cm</p> <p>Tiefe: 51,1 cm Breite: 75,0 cm Breite: 90,0 cm</p>	<p>86302 86303 86304 86305</p>							
<p>Lichte Maße: B75 = B71,6 / H32 cm B90 = B86,6 / H32 cm T39,3 cm</p> <p>Bei Tiefe 51,1 cm ist die Rückwand vorgezogen (Nutztiefe T39,3 cm)</p> <p>nicht als Wangenelement möglich!</p> <p>Nische in Hochglanz nicht möglich.</p>									
	<p>Korpuselement 2 Holztüren, 3 Einlegeböden</p> <p>Tiefe: 39,9 cm Breite: 75,0 cm Breite: 90,0 cm</p> <p>Tiefe: 49,5 cm Breite: 75,0 cm Breite: 90,0 cm</p>	<p>30362 30494 30363 30495</p>				<p>Korpuselement 4 Holztüren, 2 Einlegeböden</p> <p>Tiefe: 39,9 cm Breite: 75,0 cm Breite: 90,0 cm</p> <p>Tiefe: 49,5 cm Breite: 75,0 cm Breite: 90,0 cm</p>	<p>29421 29422 29423 29424</p>		
	<p>Korpuselement 2 Schubkästen, 2 Holztüren, 2 Einlegeböden</p> <p>Tiefe: 39,9 cm Breite: 75,0 cm Breite: 90,0 cm</p> <p>Tiefe: 49,5 cm Breite: 75,0 cm Breite: 90,0 cm</p>	<p>31152 31153 31154 31155</p>				<p>Korpuselement 2 Holztüren mit Glaseinsatz 1R, 2 Konstruktionsböden, 1 Einlegeboden</p> <p>Tiefe: 39,9 cm Breite: 75,0 cm Breite: 90,0 cm</p> <p>Tiefe: 49,5 cm Breite: 75,0 cm Breite: 90,0 cm</p>	<p>76850 75729 76851 75734</p>		

Korpuselemente

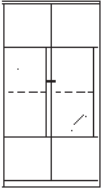
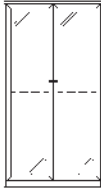
4 Raster, Höhe: 146,9 cm / Höhe: 155,7 cm mit Kufen

Bitte Außenseiten mit insgesamt 3,2 cm beachten siehe Seite 2.

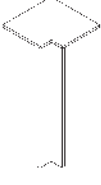
Elemente standardmäßig mit Push to open.





Beschreibung + Maße		Artikel	PG 1	PG 2	Beschreibung + Maße		Artikel	PG 1	PG 2
	Korpuselement 2 Holztüren mit Glaseinsatz 2R, 2 Konstruktionsböden, 1 Glasboden					Korpuselement 2 Glastüren, 3 Glasböden			
	Tiefe: 39,9 cm Breite: 75,0 cm Breite: 90,0 cm	76852 75996				Tiefe: 39,9 cm Breite: 75,0 cm Breite: 90,0 cm	30496 30497		
	Tiefe: 49,5 cm Breite: 75,0 cm Breite: 90,0 cm	76853 75997				Tiefe: 49,5 cm Breite: 75,0 cm Breite: 90,0 cm	30498 30499		
	Inneneckelement 2 Holztüren, 3 Einlegeböden					Eckabdeckblatt inkl. Eckleiste			
	Tiefe: 39,9 cm Schenkelmaß: 77,1 cm x 77,1 cm	32226				Schenkelmaß: 42,1 cm x 42,1 cm Weiterbau nur mit einem Korpus Tiefe 39,9 cm	32825		
	Tiefe: 49,5 cm Schenkelmaß: 86,7 cm x 86,7 cm – Korpus bleibt 39,9 cm, Abdeckblatt steht dann nach hinten über – Bei Einsatz als Abschluss- element wird die Typenseite nach hinten überstehend gefertigt	32227			Ecke nicht nutzbar einseitige Abdeckblathtiefen- kürzung ohne Aufpreis Eine Ausklinkung von max. 32,1 / 41,7 cm ist möglich. (Brandschutztechnische Auflagen müssen beachtet werden.) Kufen/Sockelgleiter nicht möglich!	Schenkelmaß: 51,7 cm x 51,7 cm Weiterbau nur mit einem Korpus Tiefe 49,5 cm	32183		
	Weiterbau nur in gleicher oder geringerer Tiefe möglich! nicht als Wangenelement möglich!					mögliches Zubehör: Hochgl. Eckabdeckblatt (Eckleiste in Hochglanz nicht möglich)	91622		

Korpuselemente

5 Raster, Höhe: 182,1 cm / Höhe: 190,9 cm mit Kufen

Bitte Außenseiten mit insgesamt 3,2 cm beachten siehe Seite 2.

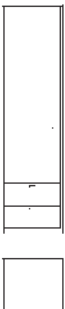
Elemente standardmäßig mit Push to open.

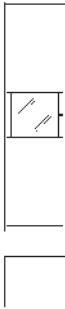





Beschreibung + Maße		Artikel	PG 1	PG 2	Beschreibung + Maße		Artikel	PG 1	PG 2
	Korpuselement 1 Holztür, 4 Einlegeböden					Korpuselement 2 Holztüren, 3 Einlegeböden			
	Tiefe: 39,9 cm Breite: 37,5 cm links (Abb.) 31156 Breite: 37,5 cm rechts 31157 Breite: 45,0 cm links (Abb.) 30500 Breite: 45,0 cm rechts 30501 Breite: 52,5 cm links (Abb.) 78127 Breite: 52,5 cm rechts 78128 Breite: 60,0 cm links (Abb.) 30502 Breite: 60,0 cm rechts 30503					Tiefe: 39,9 cm Breite: 37,5 cm links (Abb.) 31160 Breite: 37,5 cm rechts 31161 Breite: 45,0 cm links (Abb.) 30516 Breite: 45,0 cm rechts 30517 Breite: 52,5 cm links (Abb.) 78131 Breite: 52,5 cm rechts 78132 Breite: 60,0 cm links (Abb.) 30518 Breite: 60,0 cm rechts 30519			
	Tiefe: 49,5 cm Breite: 37,5 cm links (Abb.) 31158 Breite: 37,5 cm rechts 31159 Breite: 45,0 cm links (Abb.) 30759 Breite: 45,0 cm rechts 30760 Breite: 52,5 cm links (Abb.) 78129 Breite: 52,5 cm rechts 78130 Breite: 60,0 cm links (Abb.) 30761 Breite: 60,0 cm rechts 30762					Tiefe: 49,5 cm Breite: 37,5 cm links (Abb.) 31162 Breite: 37,5 cm rechts 31163 Breite: 45,0 cm links (Abb.) 30775 Breite: 45,0 cm rechts 30776 Breite: 52,5 cm links (Abb.) 78133 Breite: 52,5 cm rechts 78134 Breite: 60,0 cm links (Abb.) 30777 Breite: 60,0 cm rechts 30778			
	mögliches Zubehör: Aufsatzelement inkl. Höhenkürzung in Kombination mit 1,25R oder 1,5R Elementen 93534								
	Korpuselement 2 Schubkästen, 1 Holztür, 3 Einlegeböden					Korpuselement 4 Schubkästen, 1 Holztür, 2 Einlegeböden			
	Tiefe: 39,9 cm Breite: 45,0 cm links (Abb.) 28711 Breite: 45,0 cm rechts 28712 Breite: 52,5 cm links (Abb.) 78135 Breite: 52,5 cm rechts 78136 Breite: 60,0 cm links (Abb.) 28713 Breite: 60,0 cm rechts 28714					Tiefe: 39,9 cm Breite: 45,0 cm links (Abb.) 30528 Breite: 45,0 cm rechts 30529 Breite: 52,5 cm links (Abb.) 83583 Breite: 52,5 cm rechts 83584 Breite: 60,0 cm links (Abb.) 30530 Breite: 60,0 cm rechts 30531			
	Tiefe: 49,5 cm Breite: 45,0 cm links (Abb.) 28715 Breite: 45,0 cm rechts 28716 Breite: 52,5 cm links (Abb.) 78137 Breite: 52,5 cm rechts 78138 Breite: 60,0 cm links (Abb.) 28717 Breite: 60,0 cm rechts 28718					Tiefe: 49,5 cm Breite: 45,0 cm links (Abb.) 30836 Breite: 45,0 cm rechts 30837 Breite: 52,5 cm links (Abb.) 83585 Breite: 52,5 cm rechts 83586 Breite: 60,0 cm links (Abb.) 30838 Breite: 60,0 cm rechts 30839			
	Korpuselement 3 Auszüge 0,66R, 1 Holztür, 2 Einlegeböden					Korpuselement 1 Holztür mit Glaseinsatz 1R, 2 Konstruktionsböden, 2 Einlegeböden			
	Tiefe: 39,9 cm Breite: 45,0 cm links (Abb.) 30524 Breite: 45,0 cm rechts 30525 Breite: 52,5 cm links (Abb.) 78143 Breite: 52,5 cm rechts 78144 Breite: 60,0 cm links (Abb.) 30526 Breite: 60,0 cm rechts 30527					Tiefe: 39,9 cm Breite: 45,0 cm links (Abb.) 75749 Breite: 45,0 cm rechts 75750 Breite: 52,5 cm links (Abb.) 80200 Breite: 52,5 cm rechts 80015 Breite: 60,0 cm links (Abb.) 75751 Breite: 60,0 cm rechts 75752			
	Tiefe: 49,5 cm Breite: 45,0 cm links (Abb.) 30832 Breite: 45,0 cm rechts 30833 Breite: 52,5 cm links (Abb.) 78145 Breite: 52,5 cm rechts 78146 Breite: 60,0 cm links (Abb.) 30834 Breite: 60,0 cm rechts 30835					Tiefe: 49,5 cm Breite: 45,0 cm links (Abb.) 75753 Breite: 45,0 cm rechts 75754 Breite: 52,5 cm links (Abb.) 80016 Breite: 52,5 cm rechts 80017 Breite: 60,0 cm links (Abb.) 75755 Breite: 60,0 cm rechts 75756			

Korpuselemente

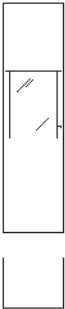
5 Raster, Höhe: 182,1 cm / Höhe: 190,9 cm mit Kufen

Bitte Außenseiten mit insgesamt 3,2 cm beachten siehe Seite 2.

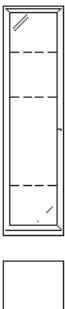
Elemente standardmäßig mit Push to open.



Beschreibung + Maße		Artikel	PG 1	PG 2	Beschreibung + Maße		Artikel	PG 1	PG 2		
	Korpuselement 1 Holztür mit Glaseinsatz 1,5R, 2 Konstruktionsböden, 1 Glasboden, 1 Einlegeboden					Korpuselement 1 Holztür mit Glaseinsatz 3R, 2 Konstruktionsböden, 2 Glasböden					
	Tiefe: 39,9 cm					Tiefe: 39,9 cm					
	Breite: 45,0 cm links (Abb.)	86314				Breite: 45,0 cm links (Abb.)	75739				
	Breite: 45,0 cm rechts	86315				Breite: 45,0 cm rechts	75740				
	Breite: 52,5 cm links (Abb.)	86316				Breite: 52,5 cm links (Abb.)	83587				
	Breite: 52,5 cm rechts	86317				Breite: 52,5 cm rechts	83588				
	Breite: 60,0 cm links (Abb.)	86318				Breite: 60,0 cm links (Abb.)	75741				
	Breite: 60,0 cm rechts	86319				Breite: 60,0 cm rechts	75742				
	Tiefe: 49,5 cm					Tiefe: 49,5 cm					
	Breite: 45,0 cm links (Abb.)	86320				Breite: 45,0 cm links (Abb.)	75744				
	Breite: 45,0 cm rechts	86321				Breite: 45,0 cm rechts	75745				
	Breite: 52,5 cm links (Abb.)	86322				Breite: 52,5 cm links (Abb.)	83589				
	Breite: 52,5 cm rechts	86323				Breite: 52,5 cm rechts	83590				
	Breite: 60,0 cm links (Abb.)	86324				Breite: 60,0 cm links (Abb.)	75746				
Breite: 60,0 cm rechts	86325			Breite: 60,0 cm rechts	75747						
	Korpuselement 1 Holztür mit Glaseinsatz 3R, 2 Konstruktionsböden, 2 Glasböden					Korpuselement 1 Holztür, 1 Einlegeboden, 1 Glastür, 2 Glasböden					
	Tiefe: 39,9 cm					Tiefe: 39,9 cm					
	Breite: 45,0 cm links (Abb.)	86326				Breite: 45,0 cm links (Abb.)	28635				
	Breite: 45,0 cm rechts	86327				Breite: 45,0 cm rechts	28636				
	Breite: 52,5 cm links (Abb.)	86328				Breite: 52,5 cm links (Abb.)	83591				
	Breite: 52,5 cm rechts	86329				Breite: 52,5 cm rechts	83592				
	Breite: 60,0 cm links (Abb.)	86330				Breite: 60,0 cm links (Abb.)	28637				
	Breite: 60,0 cm rechts	86331				Breite: 60,0 cm rechts	28638				
	Tiefe: 49,5 cm					Tiefe: 49,5 cm					
	Breite: 45,0 cm links (Abb.)	86332				Breite: 45,0 cm links (Abb.)	28639				
	Breite: 45,0 cm rechts	86333				Breite: 45,0 cm rechts	28640				
	Breite: 52,5 cm links (Abb.)	86334				Breite: 52,5 cm links (Abb.)	83593				
	Breite: 52,5 cm rechts	86335				Breite: 52,5 cm rechts	83594				
	Breite: 60,0 cm links (Abb.)	86336				Breite: 60,0 cm links (Abb.)	28641				
Breite: 60,0 cm rechts	86337			Breite: 60,0 cm rechts	28642						
	Korpuselement 1 Glastür, 4 Glasböden					Korpuselement 2 Schubkästen, 1 Glastür, 3 Glasböden					
	Tiefe: 39,9 cm					Tiefe: 39,9 cm					
	Breite: 37,5 cm links (Abb.)	84175				Breite: 45,0 cm links (Abb.)	28719				
	Breite: 37,5 cm rechts	84176				Breite: 45,0 cm rechts	28720				
	Breite: 45,0 cm links (Abb.)	30504				Breite: 52,5 cm links (Abb.)	83599				
	Breite: 45,0 cm rechts	30505				Breite: 52,5 cm rechts	83600				
	Breite: 52,5 cm links (Abb.)	83595				Breite: 60,0 cm links (Abb.)	28721				
	Breite: 52,5 cm rechts	83596				Breite: 60,0 cm rechts	28722				
	Breite: 60,0 cm links (Abb.)	30506									
	Breite: 60,0 cm rechts	30507									
	Tiefe: 49,5 cm					Tiefe: 49,5 cm					
	Breite: 37,5 cm links (Abb.)	86312				Breite: 45,0 cm links (Abb.)	28723				
	Breite: 37,5 cm rechts	86313				Breite: 45,0 cm rechts	28724				
	Breite: 45,0 cm links (Abb.)	30763				Breite: 52,5 cm links (Abb.)	83601				
	Breite: 45,0 cm rechts	30764				Breite: 52,5 cm rechts	83602				
	Breite: 52,5 cm links (Abb.)	83597				Breite: 60,0 cm links (Abb.)	28725				
	Breite: 52,5 cm rechts	83598				Breite: 60,0 cm rechts	28726				
	Breite: 60,0 cm links (Abb.)	30765									
	Breite: 60,0 cm rechts	30766									
	mögliches Zubehör:										
	Aufsatzelement inkl. Höhenkürzung in Kombination mit 1,25R oder 1,5R Elementen	93534									

Korpuselemente

5 Raster, Höhe: 182,1 cm / Höhe: 190,9 cm mit Kufen

Bitte Außenseiten mit insgesamt 3,2 cm beachten siehe Seite 2.

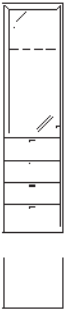
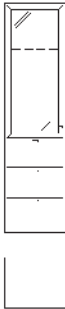
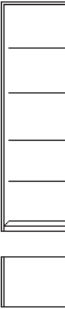
Elemente standardmäßig mit Push to open.

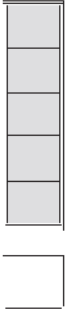









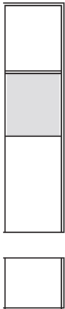

Beschreibung + Maße		Artikel	PG 1	PG 2	Beschreibung + Maße		Artikel	PG 1	PG 2		
	Korpuselement 4 Schubkästen, 1 Glastür, 2 Glasböden					Korpuselement 3 Auszüge 0,66R, 1 Glastür, 2 Glasböden					
	Tiefe: 39,9 cm Breite: 45,0 cm links (Abb.) 30536 Breite: 45,0 cm rechts 30537 Breite: 52,5 cm links (Abb.) 83603 Breite: 52,5 cm rechts 83604 Breite: 60,0 cm links (Abb.) 30538 Breite: 60,0 cm rechts 30539					Tiefe: 39,9 cm Breite: 45,0 cm links (Abb.) 30532 Breite: 45,0 cm rechts 30533 Breite: 52,5 cm links (Abb.) 83607 Breite: 52,5 cm rechts 83608 Breite: 60,0 cm links (Abb.) 30534 Breite: 60,0 cm rechts 30535					
	Tiefe: 49,5 cm Breite: 45,0 cm links (Abb.) 30875 Breite: 45,0 cm rechts 30876 Breite: 52,5 cm links (Abb.) 83605 Breite: 52,5 cm rechts 83606 Breite: 60,0 cm links (Abb.) 30877 Breite: 60,0 cm rechts 30878					Tiefe: 49,5 cm Breite: 45,0 cm links (Abb.) 30871 Breite: 45,0 cm rechts 30872 Breite: 52,5 cm links (Abb.) 83609 Breite: 52,5 cm rechts 83610 Breite: 60,0 cm links (Abb.) 30873 Breite: 60,0 cm rechts 30874					
	Korpuselement 4 Zwischenbauböden (nicht verstellbar)					Korpuselement 2 Schubkästen, 3 Zwischenbauböden (nicht verstellbar)					
	Tiefe: 39,9 cm Breite: 45,0 cm 32641 Breite: 52,5 cm 83611 Breite: 60,0 cm 32642 Breite: 75,0 cm 32643					Tiefe: 39,9 cm Breite: 45,0 cm 32644 Breite: 52,5 cm 83613 Breite: 60,0 cm 32645 Breite: 75,0 cm 32646					
	Tiefe: 49,5 cm Breite: 45,0 cm 33307 Breite: 52,5 cm 83612 Breite: 60,0 cm 33308 Breite: 75,0 cm 33309					Tiefe: 49,5 cm Breite: 45,0 cm 33310 Breite: 52,5 cm 83614 Breite: 60,0 cm 33311 Breite: 75,0 cm 33312					
nutzbare Innenmaße: B: 37,6/45,1/52,6/67,6 cm T: 34,9/44,5 cm nicht als Wangenelement möglich!				nutzbare Innenmaße: B: 37,6/45,1/52,6/67,6 cm T: 34,9/44,5 cm nicht als Wangenelement möglich!							
	Korpuselement 1 Nische					Korpuselement 1 Nische, 4 Zwischenbauböden (nicht verstellbar)					
	Tiefe: 41,5 cm Breite: 30,0 cm 86338 Breite: 37,5 cm 86339 Breite: 45,0 cm 86340 Breite: 52,5 cm 86341 Breite: 60,0 cm 86342					Tiefe: 41,5 cm Breite: 30,0 cm 86348 Breite: 37,5 cm 86349 Breite: 45,0 cm 86350 Breite: 52,5 cm 86351 Breite: 60,0 cm 86352					
	Tiefe: 51,1 cm Breite: 30,0 cm 86343 Breite: 37,5 cm 86344 Breite: 45,0 cm 86345 Breite: 52,5 cm 86346 Breite: 60,0 cm 86347					Tiefe: 51,1 cm Breite: 30,0 cm 86353 Breite: 37,5 cm 86354 Breite: 45,0 cm 86355 Breite: 52,5 cm 86356 Breite: 60,0 cm 86357					
Lichte Maße: B30 = B26,6 / H172,8 cm B37,5 = B34,1 / H172,8 cm B45 = B41,6 / H172,8 cm B52,5 = B49,1 / H172,8 cm B60 = B56,6 / H172,8 cm T39,3 cm nicht als Wangenelement möglich! Bei Tiefe 51,1 cm ist die Rückwand vorgezogen (Nutztiefe T39,3 cm) Nische in Hochglanz nicht möglich.				Lichte Maße: B30 = B26,6 cm B37,5 = B34,1 cm B45 = B41,6 cm B52,5 = B49,1 cm B60 = B56,6 cm H32,8/3x33,6/32,8 cm T39,3 cm nicht als Wangenelement möglich! Bei Tiefe 51,1 cm ist die Rückwand vorgezogen (Nutztiefe T39,3 cm) Nische in Hochglanz nicht möglich.							

Korpuselemente

5 Raster, Höhe: 182,1 cm / Höhe: 190,9 cm mit Kufen

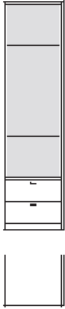
Bitte Außenseiten mit insgesamt 3,2 cm beachten siehe Seite 2.

Elemente standardmäßig mit Push to open.











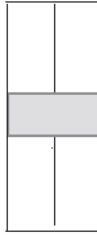



Beschreibung + Maße		Artikel	PG 1	PG 2	Beschreibung + Maße		Artikel	PG 1	PG 2
	Korpuselement 1 Holztür, 1 Einlegeboden, 1 Nische, 2 Zwischenbauböden (nicht verstellbar)					Korpuselement 1 Holztür, 1 Nische, 1 Holztür mit Push to open, 2 Einlegeböden			
	Tiefe: 41,5 cm Breite: 45,0 cm links (Abb.) 86376 Breite: 45,0 cm rechts 86377 Breite: 52,5 cm links (Abb.) 86378 Breite: 52,5 cm rechts 86379 Breite: 60,0 cm links (Abb.) 86380 Breite: 60,0 cm rechts 86381					Tiefe: 41,5 cm Breite: 45,0 cm links (Abb.) 86388 Breite: 45,0 cm rechts 86389 Breite: 52,5 cm links (Abb.) 86390 Breite: 52,5 cm rechts 86391 Breite: 60,0 cm links (Abb.) 86392 Breite: 60,0 cm rechts 86393			
	Lichte Maße: B45 = B41,6 cm B52,5 = B49,1 cm B60 = B56,6 cm H32,8/33,6/32,8 cm T39,3 cm					Lichte Maße: B45 = B41,6 / H32 cm B52,5 = B49,1 / H32 cm B60 = B56,6 / H32 cm T39,3 cm			
	Bei Tiefe 51,1 cm ist die Rückwand vorgezogen (Nutztiefe T39,3 cm)	Tiefe: 51,1 cm Breite: 45,0 cm links (Abb.) 86382 Breite: 45,0 cm rechts 86383 Breite: 52,5 cm links (Abb.) 86384 Breite: 52,5 cm rechts 86385 Breite: 60,0 cm links (Abb.) 86386 Breite: 60,0 cm rechts 86387				Bei Tiefe 51,1 cm ist die Rückwand vorgezogen (Nutztiefe T39,3 cm)	Tiefe: 51,1 cm Breite: 45,0 cm links (Abb.) 86394 Breite: 45,0 cm rechts 86395 Breite: 52,5 cm links (Abb.) 86396 Breite: 52,5 cm rechts 86397 Breite: 60,0 cm links (Abb.) 86398 Breite: 60,0 cm rechts 86399		
nicht als Wangenelement möglich!	Nische in Hochglanz nicht möglich.				nicht als Wangenelement möglich!	Nische in Hochglanz nicht möglich.			
	Korpuselement 1 Holztür, 1 Nische, 1 Zwischenbauboden (nicht verstellbar), 1 Holztür mit Push to open, 2 Einlegeböden					Korpuselement 1 Holztür, 1 Nische, 2 Zwischenbauböden (nicht verstellbar), 1 Holztür mit Push to open			
	Tiefe: 41,5 cm Breite: 45,0 cm links (Abb.) 86400 Breite: 45,0 cm rechts 86401 Breite: 52,5 cm links (Abb.) 86402 Breite: 52,5 cm rechts 86403 Breite: 60,0 cm links (Abb.) 86404 Breite: 60,0 cm rechts 86405					Tiefe: 41,5 cm Breite: 45,0 cm links (Abb.) 86412 Breite: 45,0 cm rechts 86413 Breite: 52,5 cm links (Abb.) 86414 Breite: 52,5 cm rechts 86415 Breite: 60,0 cm links (Abb.) 86416 Breite: 60,0 cm rechts 86417			
	Lichte Maße: B45 = B41,6 / H2x24 cm B52,5 = B49,1 / H2x24 cm B60 = B56,6 / H2x24 cm T39,3 cm					Lichte Maße: B45 = B41,6 cm B52,5 = B49,1 cm B60 = B56,6 cm H32,8/33,6/32,8 cm T39,3 cm			
	Bei Tiefe 51,1 cm ist die Rückwand vorgezogen (Nutztiefe T39,3 cm)	Tiefe: 51,1 cm Breite: 45,0 cm links (Abb.) 86406 Breite: 45,0 cm rechts 86407 Breite: 52,5 cm links (Abb.) 86408 Breite: 52,5 cm rechts 86409 Breite: 60,0 cm links (Abb.) 86410 Breite: 60,0 cm rechts 86411				Bei Tiefe 51,1 cm ist die Rückwand vorgezogen (Nutztiefe T39,3 cm)	Tiefe: 51,1 cm Breite: 45,0 cm links (Abb.) 86418 Breite: 45,0 cm rechts 86419 Breite: 52,5 cm links (Abb.) 86420 Breite: 52,5 cm rechts 86421 Breite: 60,0 cm links (Abb.) 86422 Breite: 60,0 cm rechts 86423		
nicht als Wangenelement möglich!	Nische in Hochglanz nicht möglich.				nicht als Wangenelement möglich!	Nische in Hochglanz nicht möglich.			
	Korpuselement 2 Schubkästen, 1 Nische, 3 Zwischenbauböden (nicht verstellbar)					Korpuselement 4 Schubkästen, 1 Nische, 2 Zwischenbauböden (nicht verstellbar)			
	Tiefe: 41,5 cm Breite: 45,0 cm 86358 Breite: 52,5 cm 86359 Breite: 60,0 cm 86360					Tiefe: 41,5 cm Breite: 45,0 cm 86364 Breite: 52,5 cm 86365 Breite: 60,0 cm 86366			
	Lichte Maße: B45 = B41,6 cm B52,5 = B49,1 cm B60 = B56,6 cm H32,8/2x33,6/32,8 cm T39,3 cm					Lichte Maße: B45 = B41,6 cm B52,5 = B49,1 cm B60 = B56,6 cm H32,8/33,6/32,8 cm T39,3 cm			
	Bei Tiefe 51,1 cm ist die Rückwand vorgezogen (Nutztiefe T39,3 cm)	Tiefe: 51,1 cm Breite: 45,0 cm 86361 Breite: 52,5 cm 86362 Breite: 60,0 cm 86363				Bei Tiefe 51,1 cm ist die Rückwand vorgezogen (Nutztiefe T39,3 cm)	Tiefe: 51,1 cm Breite: 45,0 cm 86367 Breite: 52,5 cm 86368 Breite: 60,0 cm 86369		
nicht als Wangenelement möglich!	Nische in Hochglanz nicht möglich.				nicht als Wangenelement möglich!	Nische in Hochglanz nicht möglich.			

Korpuselemente

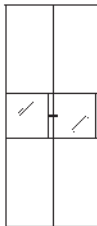
5 Raster, Höhe: 182,1 cm / Höhe: 190,9 cm mit Kufen

Bitte Außenseiten mit insgesamt 3,2 cm beachten siehe Seite 2.

Elemente standardmäßig mit Push to open.

Beschreibung + Maße		Artikel	PG 1	PG 2	Beschreibung + Maße		Artikel	PG 1	PG 2
	Korpuselement 3 Auszüge 0,66R, 1 Nische, 2 Zwischenbauböden (nicht verstellbar)					Korpuselement 2 Holztüren, 1 Nische, 2 Holztüren mit Push to open, 2 Einlegeböden			
	Tiefe: 41,5 cm Breite: 45,0 cm 86370 Breite: 52,5 cm 86371 Breite: 60,0 cm 86372					Tiefe: 41,5 cm Breite: 75,0 cm 86440 Breite: 90,0 cm 86441			
	Tiefe: 51,1 cm Breite: 45,0 cm 86373 Breite: 52,5 cm 86374 Breite: 60,0 cm 86375					Tiefe: 51,1 cm Breite: 75,0 cm 86442 Breite: 90,0 cm 86443			
	nicht als Wangenelement möglich! Nische in Hochglanz nicht möglich.					Lichte Maße: B75 = B71,6 / H32 cm B90 = B86,6 / H32 cm T39,3 cm Bei Tiefe 51,1 cm ist die Rückwand vorgezogen (Nutztiefe T39,3 cm)			
Lichte Maße: B45 = B41,6 cm B52,5 = B49,1 cm B60 = B56,6 cm H32,8/33,6/32,8 cm T39,3 cm Bei Tiefe 51,1 cm ist die Rückwand vorgezogen (Nutztiefe T39,3 cm)									
	Korpuselement 2 Holztüren, 4 Einlegeböden					Korpuselement 4 Holztüren, 3 Einlegeböden			
	Tiefe: 39,9 cm Breite: 75,0 cm 33899 Breite: 90,0 cm 30542					Tiefe: 39,9 cm Breite: 75,0 cm 29582 Breite: 90,0 cm 29583			
	Tiefe: 49,5 cm Breite: 75,0 cm 33900 Breite: 90,0 cm 30881					Tiefe: 49,5 cm Breite: 75,0 cm 29584 Breite: 90,0 cm 29585			
	mögliches Zubehör: Aufsatzelement inkl. Höhenkür- zung in Kombination mit 1,25R oder 1,5R Elementen					93534			
	Korpuselement 2 Schubkästen, 2 Holztüren, 3 Einlegeböden					Korpuselement 2 Holztüren mit Glaseinsatz 1R, 2 Konstruktionsböden, 2 Einlegeböden			
	Tiefe: 39,9 cm Breite: 75,0 cm 76970 Breite: 90,0 cm 76971					Tiefe: 39,9 cm Breite: 75,0 cm 86436 Breite: 90,0 cm 86437			
	Tiefe: 49,5 cm Breite: 75,0 cm 28729 Breite: 90,0 cm 28730					Tiefe: 49,5 cm Breite: 75,0 cm 86438 Breite: 90,0 cm 86439			
	Korpuselement 2 Holztüren mit Glaseinsatz 3R, 2 Konstruktionsböden, 2 Glasböden					Korpuselement 2 Holztüren, 1 Einlegeboden, 2 Glastüren, 2 Glasböden			
	Tiefe: 39,9 cm Breite: 75,0 cm 76854 Breite: 90,0 cm 75743					Tiefe: 39,9 cm Breite: 75,0 cm 29590 Breite: 90,0 cm 29591			
	Tiefe: 49,5 cm Breite: 75,0 cm 76855 Breite: 90,0 cm 75748					Tiefe: 49,5 cm Breite: 75,0 cm 29592 Breite: 90,0 cm 29593			

Korpuselemente

5 Raster, Höhe: 182,1 cm / Höhe: 190,9 cm mit Kufen

Bitte Außenseiten mit insgesamt 3,2 cm beachten siehe Seite 2.

Elemente standardmäßig mit Push to open.

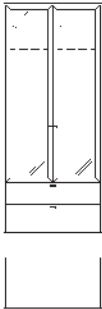
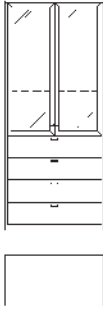
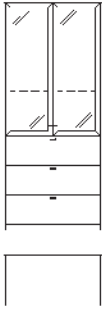
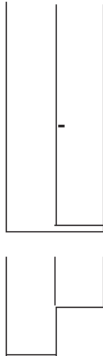
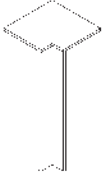









Beschreibung + Maße		Artikel	PG 1	PG 2	Beschreibung + Maße		Artikel	PG 1	PG 2				
	Korpuselement 2 Glastüren, 4 Glasböden Tiefe: 39,9 cm Breite: 75,0 cm Breite: 90,0 cm Tiefe: 49,5 cm Breite: 75,0 cm Breite: 90,0 cm mögliches Zubehör: Aufsatzelement inkl. Höhenkürzung in Kombination mit 1,25R oder 1,5R Elementen	 30543 30544 30882 30883 93534				Korpuselement 2 Schubkästen, 2 Glastüren, 3 Glasböden Tiefe: 39,9 cm Breite: 75,0 cm Breite: 90,0 cm Tiefe: 49,5 cm Breite: 75,0 cm Breite: 90,0 cm	 28731 28732 28733 28734						
		Korpuselement 4 Schubkästen, 2 Glastüren, 2 Glasböden Tiefe: 39,9 cm Breite: 75,0 cm Breite: 90,0 cm Tiefe: 49,5 cm Breite: 75,0 cm Breite: 90,0 cm	 29606 29607 29608 29609					Korpuselement 3 Auszüge 0,66R, 2 Glastüren, 2 Glasböden Tiefe: 39,9 cm Breite: 75,0 cm Breite: 90,0 cm Tiefe: 49,5 cm Breite: 75,0 cm Breite: 90,0 cm	 29598 29599 29600 29601				
		 <p>Weiterbau nur in gleicher oder geringerer Tiefe möglich!</p> <p>nicht als Wangenelement möglich!</p>	Inneneckelement 2 Holztüren, 4 Einlegeböden Tiefe: 39,9 cm Schenkelmaß: 77,1 cm x 77,1 cm Tiefe: 49,5 cm Schenkelmaß: 86,7 cm x 86,7 cm – Korpus bleibt 39,9 cm, Abdeckblatt steht dann nach hinten über – Bei Einsatz als Abschlusselement wird die Typenseite nach hinten überstehend gefertigt	 32242 32243					 <p>Ecke nicht nutzbar</p> <p>einseitige Abdeckblathtiefenkürzung ohne Aufpreis</p> <p>Eine Ausklinkung von max. 32,1 / 41,7 cm ist möglich. (Brandschutztechnische Auflagen müssen beachtet werden.)</p> <p>Kufen/Sockelgleiter nicht möglich!</p>	Eckabdeckblatt inkl. Eckleiste Schenkelmaß: 42,1 cm x 42,1 cm Weiterbau nur mit einem Korpus Tiefe 39,9 cm Schenkelmaß: 51,7 cm x 51,7 cm Weiterbau nur mit einem Korpus Tiefe 49,5 cm mögliches Zubehör: Hochgl. Eckabdeckblatt (Eckleiste in Hochglanz nicht möglich)	 32825 32183 91622		

Korpuselemente

6 Raster, Höhe: 217,3 cm

Bitte Außenseiten mit insgesamt 3,2 cm beachten siehe Seite 2.

Elemente standardmäßig mit Push to open.







Beschreibung + Maße		Artikel	PG 1	PG 2	Beschreibung + Maße		Artikel	PG 1	PG 2
	Korpuselement 1 Holztür, 5 Einlegeböden					Korpuselement mit Griffstange 1 Holztür, 5 Einlegeböden			
	Tiefe: 39,9 cm					Tiefe: 39,9 cm			
	Breite: 37,5 cm links (Abb.)	31164				Breite: 37,5 cm links (Abb.)	83362		
	Breite: 37,5 cm rechts	31165				Breite: 37,5 cm rechts	83363		
	Breite: 45,0 cm links (Abb.)	30545				Breite: 45,0 cm links (Abb.)	83364		
	Breite: 45,0 cm rechts	30546				Breite: 45,0 cm rechts	83365		
	Breite: 52,5 cm links (Abb.)	78223				Breite: 52,5 cm links (Abb.)	83749		
	Breite: 52,5 cm rechts	78224				Breite: 52,5 cm rechts	83750		
	Tiefe: 49,5 cm					Tiefe: 49,5 cm			
	Breite: 37,5 cm links (Abb.)	31166				Breite: 37,5 cm links (Abb.)	83751		
	Breite: 37,5 cm rechts	31167				Breite: 37,5 cm rechts	83752		
	Breite: 45,0 cm links (Abb.)	30884				Breite: 45,0 cm links (Abb.)	83753		
	Breite: 45,0 cm rechts	30885				Breite: 45,0 cm rechts	83754		
	Breite: 52,5 cm links (Abb.)	78225				Breite: 52,5 cm links (Abb.)	83755		
	Breite: 52,5 cm rechts	78226				Breite: 52,5 cm rechts	83756		
	mögliches Zubehör: Aufsatzelement inkl. Höhenkürzung in Kombination mit 1,25R oder 1,5R Elementen	93534							
	Korpuselement 2 Holztüren, 4 Einlegeböden								
	Tiefe: 39,9 cm								
	Breite: 37,5 cm links (Abb.)	31168							
	Breite: 37,5 cm rechts	31169							
	Breite: 45,0 cm links (Abb.)	30561							
	Breite: 45,0 cm rechts	30562							
	Breite: 52,5 cm links (Abb.)	78227							
	Breite: 52,5 cm rechts	78228							
	Breite: 60,0 cm links (Abb.)	30563							
	Breite: 60,0 cm rechts	30564							
	Tiefe: 49,5 cm								
	Breite: 37,5 cm links (Abb.)	31170							
	Breite: 37,5 cm rechts	31171							
	Breite: 45,0 cm links (Abb.)	30900							
	Breite: 45,0 cm rechts	30901							
	Breite: 52,5 cm links (Abb.)	78229							
	Breite: 52,5 cm rechts	78230							
	Breite: 60,0 cm links (Abb.)	30902							
	Breite: 60,0 cm rechts	30903							
	Korpuselement 2 Schubkästen, 1 Holztür, 4 Einlegeböden					Korpuselement 4 Schubkästen, 1 Holztür, 3 Einlegeböden			
	Tiefe: 39,9 cm					Tiefe: 39,9 cm			
	Breite: 45,0 cm links (Abb.)	30569				Breite: 45,0 cm links (Abb.)	30581		
	Breite: 45,0 cm rechts	30570				Breite: 45,0 cm rechts	30582		
	Breite: 52,5 cm links (Abb.)	78245				Breite: 52,5 cm links (Abb.)	78249		
	Breite: 52,5 cm rechts	78246				Breite: 52,5 cm rechts	78250		
	Breite: 60,0 cm links (Abb.)	30571				Breite: 60,0 cm links (Abb.)	30583		
	Breite: 60,0 cm rechts	30572				Breite: 60,0 cm rechts	30584		
	Tiefe: 49,5 cm					Tiefe: 49,5 cm			
	Breite: 45,0 cm links (Abb.)	30908				Breite: 45,0 cm links (Abb.)	30920		
	Breite: 45,0 cm rechts	30909				Breite: 45,0 cm rechts	30921		
	Breite: 52,5 cm links (Abb.)	78247				Breite: 52,5 cm links (Abb.)	78251		
	Breite: 52,5 cm rechts	78248				Breite: 52,5 cm rechts	78252		
	Breite: 60,0 cm links (Abb.)	30910				Breite: 60,0 cm links (Abb.)	30922		
	Breite: 60,0 cm rechts	30911				Breite: 60,0 cm rechts	30923		

Korpuselemente

6 Raster, Höhe: 217,3 cm

Bitte Außenseiten mit insgesamt 3,2 cm beachten siehe Seite 2.

Elemente standardmäßig mit Push to open.









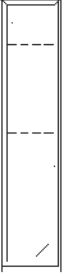

Beschreibung + Maße		Artikel	PG 1	PG 2	Beschreibung + Maße		Artikel	PG 1	PG 2				
	Korpuselement 3 Auszüge 0,66R, 1 Holztür, 3 Einlegeböden Tiefe: 39,9 cm Breite: 45,0 cm links (Abb.) Breite: 45,0 cm rechts Breite: 52,5 cm links (Abb.) Breite: 52,5 cm rechts Breite: 60,0 cm links (Abb.) Breite: 60,0 cm rechts Tiefe: 49,5 cm Breite: 45,0 cm links (Abb.) Breite: 45,0 cm rechts Breite: 52,5 cm links (Abb.) Breite: 52,5 cm rechts Breite: 60,0 cm links (Abb.) Breite: 60,0 cm rechts	30577 30578 78253 78254 30579 30580 30916 30917 78255 78256 30918 30919				Korpuselement 1 Holztür mit Glaseinsatz 1R, 2 Konstruktionsböden, 3 Einlegeböden Tiefe: 39,9 cm Breite: 45,0 cm links (Abb.) Breite: 45,0 cm rechts Breite: 52,5 cm links (Abb.) Breite: 52,5 cm rechts Breite: 60,0 cm links (Abb.) Breite: 60,0 cm rechts Tiefe: 49,5 cm Breite: 45,0 cm links (Abb.) Breite: 45,0 cm rechts Breite: 52,5 cm links (Abb.) Breite: 52,5 cm rechts Breite: 60,0 cm links (Abb.) Breite: 60,0 cm rechts	75777 75778 80019 80020 75779 75780 75782 75783 80021 80022 75784 75785						
		Korpuselement 1 Holztür mit Glaseinsatz 1,5R, 2 Konstruktionsböden, 3 Einlegeböden, 1 Glasboden Tiefe: 39,9 cm Breite: 45,0 cm links (Abb.) Breite: 45,0 cm rechts Breite: 52,5 cm links (Abb.) Breite: 52,5 cm rechts Breite: 60,0 cm links (Abb.) Breite: 60,0 cm rechts Tiefe: 49,5 cm Breite: 45,0 cm links (Abb.) Breite: 45,0 cm rechts Breite: 52,5 cm links (Abb.) Breite: 52,5 cm rechts Breite: 60,0 cm links (Abb.) Breite: 60,0 cm rechts	86456 86457 86458 86459 86460 86461 86462 86463 86464 86465 86466 86467					Korpuselement 1 Holztür mit Glaseinsatz 3R, 2 Konstruktionsböden, 2 Glasböden, 1 Einlegeboden Tiefe: 39,9 cm Breite: 45,0 cm links (Abb.) Breite: 45,0 cm rechts Breite: 52,5 cm links (Abb.) Breite: 52,5 cm rechts Breite: 60,0 cm links (Abb.) Breite: 60,0 cm rechts Tiefe: 49,5 cm Breite: 45,0 cm links (Abb.) Breite: 45,0 cm rechts Breite: 52,5 cm links (Abb.) Breite: 52,5 cm rechts Breite: 60,0 cm links (Abb.) Breite: 60,0 cm rechts	75767 75768 80023 80024 75769 75770 75772 75773 80025 80026 75774 75775				
			Korpuselement 1 Holztür mit Glaseinsatz 4R, 2 Konstruktionsböden, 3 Glasböden Tiefe: 39,9 cm Breite: 45,0 cm links (Abb.) Breite: 45,0 cm rechts Breite: 52,5 cm links (Abb.) Breite: 52,5 cm rechts Breite: 60,0 cm links (Abb.) Breite: 60,0 cm rechts Tiefe: 49,5 cm Breite: 45,0 cm links (Abb.) Breite: 45,0 cm rechts Breite: 52,5 cm links (Abb.) Breite: 52,5 cm rechts Breite: 60,0 cm links (Abb.) Breite: 60,0 cm rechts	75757 75758 83615 83616 75759 75760 75762 75763 83617 83618 75764 75765						Korpuselement 1 Holztür, 1 Einlegeboden, 1 Glastür, 3 Glasböden Tiefe: 39,9 cm Breite: 45,0 cm links (Abb.) Breite: 45,0 cm rechts Breite: 52,5 cm links (Abb.) Breite: 52,5 cm rechts Breite: 60,0 cm links (Abb.) Breite: 60,0 cm rechts Tiefe: 49,5 cm Breite: 45,0 cm links (Abb.) Breite: 45,0 cm rechts Breite: 52,5 cm links (Abb.) Breite: 52,5 cm rechts Breite: 60,0 cm links (Abb.) Breite: 60,0 cm rechts	28651 28652 83619 83620 28653 28654 28655 28656 83621 83622 28657 28658		

Korpuselemente

6 Raster, Höhe: 217,3 cm

Bitte Außenseiten mit insgesamt 3,2 cm beachten siehe Seite 2.

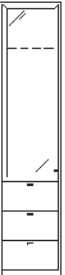
Elemente standardmäßig mit Push to open.







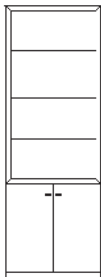

Beschreibung + Maße		Artikel	PG 1	PG 2	Beschreibung + Maße		Artikel	PG 1	PG 2
	Korpuselement 1 Glastür, 5 Glasböden					Korpuselement 2 Glastüren, 4 Glasböden			
	Tiefe: 39,9 cm Breite: 37,5 cm links (Abb.) 84181 Breite: 37,5 cm rechts 84182 Breite: 45,0 cm links (Abb.) 30549 Breite: 45,0 cm rechts 30550 Breite: 52,5 cm links (Abb.) 78275 Breite: 52,5 cm rechts 78276 Breite: 60,0 cm links (Abb.) 30551 Breite: 60,0 cm rechts 30552					Tiefe: 39,9 cm Breite: 37,5 cm links (Abb.) 85440 Breite: 37,5 cm rechts 85441 Breite: 45,0 cm links (Abb.) 30593 Breite: 45,0 cm rechts 30594 Breite: 52,5 cm links (Abb.) 78279 Breite: 52,5 cm rechts 78280 Breite: 60,0 cm links (Abb.) 30595 Breite: 60,0 cm rechts 30596			
	Tiefe: 49,5 cm Breite: 37,5 cm links (Abb.) 86232 Breite: 37,5 cm rechts 86233 Breite: 45,0 cm links (Abb.) 30888 Breite: 45,0 cm rechts 30889 Breite: 52,5 cm links (Abb.) 78277 Breite: 52,5 cm rechts 78278 Breite: 60,0 cm links (Abb.) 30890 Breite: 60,0 cm rechts 30891					Tiefe: 49,5 cm Breite: 37,5 cm links (Abb.) 86234 Breite: 37,5 cm rechts 86235 Breite: 45,0 cm links (Abb.) 30932 Breite: 45,0 cm rechts 30933 Breite: 52,5 cm links (Abb.) 78281 Breite: 52,5 cm rechts 78282 Breite: 60,0 cm links (Abb.) 30934 Breite: 60,0 cm rechts 30935			
	mögliches Zubehör: Aufsatzelement inkl. Höhenkürzung in Kombination mit 1,25R oder 1,5R Elementen 93534								
	Korpuselement 2 Schubkästen, 1 Glastür, 4 Glasböden					Korpuselement 4 Schubkästen, 1 Glastür, 3 Glasböden			
	Tiefe: 39,9 cm Breite: 45,0 cm links (Abb.) 30573 Breite: 45,0 cm rechts 30574 Breite: 52,5 cm links (Abb.) 83624 Breite: 52,5 cm rechts 83625 Breite: 60,0 cm links (Abb.) 30575 Breite: 60,0 cm rechts 30576					Tiefe: 39,9 cm Breite: 45,0 cm links (Abb.) 30589 Breite: 45,0 cm rechts 30590 Breite: 52,5 cm links (Abb.) 83628 Breite: 52,5 cm rechts 83629 Breite: 60,0 cm links (Abb.) 30591 Breite: 60,0 cm rechts 30592			
	Tiefe: 49,5 cm Breite: 45,0 cm links (Abb.) 30912 Breite: 45,0 cm rechts 30913 Breite: 52,5 cm links (Abb.) 83626 Breite: 52,5 cm rechts 83627 Breite: 60,0 cm links (Abb.) 30914 Breite: 60,0 cm rechts 30915					Tiefe: 49,5 cm Breite: 45,0 cm links (Abb.) 30928 Breite: 45,0 cm rechts 30929 Breite: 52,5 cm links (Abb.) 83630 Breite: 52,5 cm rechts 83631 Breite: 60,0 cm links (Abb.) 30930 Breite: 60,0 cm rechts 30931			
	Korpuselement 3 Auszüge 0,66R, 1 Glastür, 3 Glasböden					Korpuselement 5 Zwischenbauböden (nicht verstellbar)			
	Tiefe: 39,9 cm Breite: 45,0 cm links (Abb.) 30585 Breite: 45,0 cm rechts 30586 Breite: 52,5 cm links (Abb.) 83632 Breite: 52,5 cm rechts 83633 Breite: 60,0 cm links (Abb.) 30587 Breite: 60,0 cm rechts 30588					Tiefe: 39,9 cm Breite: 45,0 cm 32647 Breite: 52,5 cm 83636 Breite: 60,0 cm 32648 Breite: 75,0 cm 32649			
	Tiefe: 49,5 cm Breite: 45,0 cm links (Abb.) 30924 Breite: 45,0 cm rechts 30925 Breite: 52,5 cm links (Abb.) 83634 Breite: 52,5 cm rechts 83635 Breite: 60,0 cm links (Abb.) 30926 Breite: 60,0 cm rechts 30927					Tiefe: 49,5 cm Breite: 45,0 cm 33313 Breite: 52,5 cm 83637 Breite: 60,0 cm 33314 Breite: 75,0 cm 33315			
				nutzbare Innenmaße: B: 37,6/45,1/52,6/67,6 cm T: 34,9/44,5 cm nicht als Wangenelement möglich!					

Korpuselemente

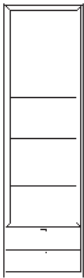
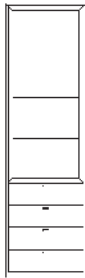
6 Raster, Höhe: 217,3 cm

Bitte Außenseiten mit insgesamt 3,2 cm beachten siehe Seite 2.

Elemente standardmäßig mit Push to open.



Beschreibung + Maße		Artikel	PG 1	PG 2	Beschreibung + Maße		Artikel	PG 1	PG 2
	Korpuselement 1 Holztür, 1 Einlegeboden, 3 Zwischenbauböden (nicht verstellbar)					Korpuselement 2 Holztüren, 1 Einlegeboden, 3 Zwischenbauböden (nicht verstellbar)			
	Tiefe: 39,9 cm Breite: 45,0 cm links (Abb.) 32657 Breite: 45,0 cm rechts 32658 Breite: 52,5 cm links (Abb.) 83638 Breite: 52,5 cm rechts 83639 Breite: 60,0 cm links (Abb.) 32659 Breite: 60,0 cm rechts 32660					Tiefe: 39,9 cm Breite: 75,0 cm 32656			
	Tiefe: 49,5 cm Breite: 45,0 cm links (Abb.) 33323 Breite: 45,0 cm rechts 33324 Breite: 52,5 cm links (Abb.) 83640 Breite: 52,5 cm rechts 83641 Breite: 60,0 cm links (Abb.) 33325 Breite: 60,0 cm rechts 33326					Tiefe: 49,5 cm Breite: 75,0 cm 33322			
	nutzbare Innenmaße: B: 37,6/45,1/52,6 cm T: 34,9/44,5 cm nicht als Wangenelement möglich!					nutzbare Innenmaße: B: 67,6 cm T: 34,9/44,5 cm nicht als Wangenelement möglich!			
	Korpuselement 2 Schubkästen, 4 Zwischenbauböden (nicht verstellbar)					Korpuselement 4 Schubkästen, 3 Zwischenbauböden (nicht verstellbar)			
	Tiefe: 39,9 cm Breite: 45,0 cm 32650 Breite: 52,5 cm 83642 Breite: 60,0 cm 32651 Breite: 75,0 cm 32652					Tiefe: 39,9 cm Breite: 45,0 cm 32653 Breite: 52,5 cm 78335 Breite: 60,0 cm 32654 Breite: 75,0 cm 32655			
	Tiefe: 49,5 cm Breite: 45,0 cm 33316 Breite: 52,5 cm 83643 Breite: 60,0 cm 33317 Breite: 75,0 cm 33318					Tiefe: 49,5 cm Breite: 45,0 cm 33319 Breite: 52,5 cm 78336 Breite: 60,0 cm 33320 Breite: 75,0 cm 33321			
	nutzbare Innenmaße: B: 37,6/45,1/52,6/67,6 cm T: 34,9/44,5 cm nicht als Wangenelement möglich!					nutzbare Innenmaße: B: 37,6/45,1/52,6/67,6 cm T: 34,9/44,5 cm nicht als Wangenelement möglich!			
	Korpuselement 1 Nische					Korpuselement 1 Nische, 5 Zwischenbauböden (nicht verstellbar)			
	Tiefe: 41,5 cm Breite: 30,0 cm 86468 Breite: 37,5 cm 86469 Breite: 45,0 cm 86470 Breite: 52,5 cm 86471 Breite: 60,0 cm 86472					Tiefe: 41,5 cm Breite: 30,0 cm 86478 Breite: 37,5 cm 86479 Breite: 45,0 cm 86480 Breite: 52,5 cm 86481 Breite: 60,0 cm 86482			
	Tiefe: 51,1 cm Breite: 30,0 cm 86473 Breite: 37,5 cm 86474 Breite: 45,0 cm 86475 Breite: 52,5 cm 86476 Breite: 60,0 cm 86477					Tiefe: 51,1 cm Breite: 30,0 cm 86483 Breite: 37,5 cm 86484 Breite: 45,0 cm 86485 Breite: 52,5 cm 86486 Breite: 60,0 cm 86487			
	Lichte Maße: B30 = B26,6 / H208 cm B37,5 = B34,1 / H208 cm B45 = B41,6 / H208 cm B52,5 = B49,1 / H208 cm B60 = B56,6 / H208 cm T39,3 cm Bei Tiefe 51,1 cm ist die Rückwand vorgezogen (Nutztiefe T39,3 cm) nicht als Wangenelement möglich!	Nische in Hochglanz nicht möglich.				Lichte Maße: B30 = B26,6 cm B37,5 = B34,1 cm B45 = B41,6 cm B52,5 = B49,1 cm B60 = B56,6 cm H32,8/4x33,6/32,8 cm T39,3 cm Bei Tiefe 51,1 cm ist die Rückwand vorgezogen (Nutztiefe T39,3 cm) nicht als Wangenelement möglich!	Nische in Hochglanz nicht möglich.		

Korpuselemente

6 Raster, Höhe: 217,3 cm

Bitte Außenseiten mit insgesamt 3,2 cm beachten siehe Seite 2.

Elemente standardmäßig mit Push to open.

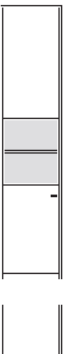
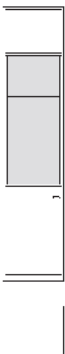





Beschreibung + Maße		Artikel	PG 1	PG 2	Beschreibung + Maße		Artikel	PG 1	PG 2
	<p>Korpuselement 1 Holztür, 1 Einlegeboden, 1 Nische, 3 Zwischenbauboden (nicht verstellbar)</p> <p>Tiefe: 41,5 cm Breite: 45,0 cm links (Abb.) 86506 Breite: 45,0 cm rechts 86507 Breite: 52,5 cm links (Abb.) 86508 Breite: 52,5 cm rechts 86509 Breite: 60,0 cm links (Abb.) 86510 Breite: 60,0 cm rechts 86511</p> <p>Tiefe: 51,1 cm Breite: 45,0 cm links (Abb.) 86512 Breite: 45,0 cm rechts 86513 Breite: 52,5 cm links (Abb.) 86514 Breite: 52,5 cm rechts 86515 Breite: 60,0 cm links (Abb.) 86516 Breite: 60,0 cm rechts 86517</p>					<p>Korpuselement 1 Holztür, 1 Nische, 1 Holztür mit Push to open, 3 Einlegeböden</p> <p>Tiefe: 41,5 cm Breite: 45,0 cm links (Abb.) 86518 Breite: 45,0 cm rechts 86519 Breite: 52,5 cm links (Abb.) 86520 Breite: 52,5 cm rechts 86521 Breite: 60,0 cm links (Abb.) 86522 Breite: 60,0 cm rechts 86523</p> <p>Tiefe: 51,1 cm Breite: 45,0 cm links (Abb.) 86524 Breite: 45,0 cm rechts 86525 Breite: 52,5 cm links (Abb.) 86526 Breite: 52,5 cm rechts 86527 Breite: 60,0 cm links (Abb.) 86528 Breite: 60,0 cm rechts 86529</p>			
<p>Lichte Maße: B45 = B41,6 cm B52,5 = B49,1 cm B60 = B56,6 cm H32,8/2x33,6/32,8 cm T39,3 cm</p> <p>Bei Tiefe 51,1 cm ist die Rückwand vorgezogen (Nutztiefe T39,3 cm)</p> <p>nicht als Wangenelement möglich!</p> <p>Nische in Hochglanz nicht möglich.</p>					<p>Lichte Maße: B45 = B41,6 / H32 cm B52,5 = B49,1 / H32 cm B60 = B56,6 / H32 cm T39,3 cm</p> <p>Bei Tiefe 51,1 cm ist die Rückwand vorgezogen (Nutztiefe T39,3 cm)</p> <p>nicht als Wangenelement möglich!</p> <p>Nische in Hochglanz nicht möglich.</p>				
	<p>Korpuselement 1 Holztür, 1 Nische, 1 Zwischenbau- boden (nicht verstellbar), 1 Holztür mit Push to open, 3 Einlegeböden</p> <p>Tiefe: 41,5 cm Breite: 45,0 cm links (Abb.) 86530 Breite: 45,0 cm rechts 86531 Breite: 52,5 cm links (Abb.) 86532 Breite: 52,5 cm rechts 86533 Breite: 60,0 cm links (Abb.) 86534 Breite: 60,0 cm rechts 86535</p> <p>Tiefe: 51,1 cm Breite: 45,0 cm links (Abb.) 86536 Breite: 45,0 cm rechts 86537 Breite: 52,5 cm links (Abb.) 86538 Breite: 52,5 cm rechts 86539 Breite: 60,0 cm links (Abb.) 86540 Breite: 60,0 cm rechts 86541</p>					<p>Korpuselement 1 Holztür, 1 Einlegeboden, 1 Nische, 2 Zwischenbauböden (nicht verstellbar), 1 Holztür mit Push to open</p> <p>Tiefe: 41,5 cm Breite: 45,0 cm links (Abb.) 86542 Breite: 45,0 cm rechts 86543 Breite: 52,5 cm links (Abb.) 86544 Breite: 52,5 cm rechts 86545 Breite: 60,0 cm links (Abb.) 86546 Breite: 60,0 cm rechts 86547</p> <p>Tiefe: 51,1 cm Breite: 45,0 cm links (Abb.) 86548 Breite: 45,0 cm rechts 86549 Breite: 52,5 cm links (Abb.) 86550 Breite: 52,5 cm rechts 86551 Breite: 60,0 cm links (Abb.) 86552 Breite: 60,0 cm rechts 86553</p>			
<p>Lichte Maße: B45 = B41,6 / H2x24 cm B52,5 = B49,1 / H2x24 cm B60 = B56,6 / H2x24 cm T39,3 cm</p> <p>Bei Tiefe 51,1 cm ist die Rückwand vorgezogen (Nutztiefe T39,3 cm)</p> <p>nicht als Wangenelement möglich!</p> <p>Nische in Hochglanz nicht möglich.</p>					<p>Lichte Maße: B45 = B41,6 cm B52,5 = B49,1 cm B60 = B56,6 cm H32,8/33,6/32,8 cm T39,3 cm</p> <p>Bei Tiefe 51,1 cm ist die Rückwand vorgezogen (Nutztiefe T39,3 cm)</p> <p>nicht als Wangenelement möglich!</p> <p>Nische in Hochglanz nicht möglich.</p>				

Korpuselemente

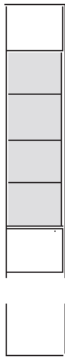
6 Raster, Höhe: 217,3 cm

Bitte Außenseiten mit insgesamt 3,2 cm beachten siehe Seite 2.

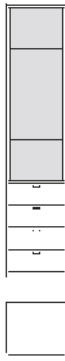
Elemente standardmäßig mit Push to open.

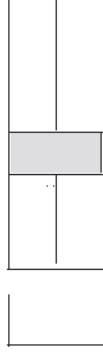

Beschreibung + Maße		Artikel	PG 1	PG 2	Beschreibung + Maße		Artikel	PG 1	PG 2
	<p>Korpuselement 1 Holztür, 1 Nische, 3 Zwischenbauböden (nicht verstellbar), 1 Holztür mit Push to open</p> <p>Tiefe: 41,5 cm Breite: 37,5 cm links (Abb.) 87679 Breite: 37,5 cm rechts 87680 Breite: 45,0 cm links (Abb.) 86554 Breite: 45,0 cm rechts 86555 Breite: 52,5 cm links (Abb.) 86556 Breite: 52,5 cm rechts 86557 Breite: 60,0 cm links (Abb.) 86558 Breite: 60,0 cm rechts 86559</p>					<p>Korpuselement 2 Schubkästen, 4 Zwischenbauböden (nicht verstellbar)</p> <p>Tiefe: 41,5 cm Breite: 45,0 cm 86488 Breite: 52,5 cm 86489 Breite: 60,0 cm 86490</p>			
	<p>Lichte Maße: B37,5 = B34,1 cm B45 = B41,6 cm B52,5 = B49,1 cm B60 = B56,6 cm H32,8/2x33,6/32,8 cm T39,3 cm</p> <p>Bei Tiefe 51,1 cm ist die Rückwand vorgezogen (Nutztiefe T39,3 cm)</p> <p>nicht als Wangenelement möglich!</p>	<p>Tiefe: 51,1 cm Breite: 37,5 cm links (Abb.) 87681 Breite: 37,5 cm rechts 87682 Breite: 45,0 cm links (Abb.) 86560 Breite: 45,0 cm rechts 86561 Breite: 52,5 cm links (Abb.) 86562 Breite: 52,5 cm rechts 86563 Breite: 60,0 cm links (Abb.) 86564 Breite: 60,0 cm rechts 86565</p> <p>Nische in Hochglanz nicht möglich.</p>				<p>Lichte Maße: B45 = B41,6 cm B52,5 = B49,1 cm B60 = B56,6 cm H32,8/3x33,6/32,8 cm T39,3 cm</p> <p>Bei Tiefe 51,1 cm ist die Rückwand vorgezogen (Nutztiefe T39,3 cm)</p> <p>nicht als Wangenelement möglich!</p> <p>Nische in Hochglanz nicht möglich.</p>	<p>Tiefe: 51,1 cm Breite: 45,0 cm 86491 Breite: 52,5 cm 86492 Breite: 60,0 cm 86493</p>		
	<p>Korpuselement 4 Schubkästen, 1 Nische, 3 Zwischenbauböden (nicht verstellbar)</p> <p>Tiefe: 41,5 cm Breite: 45,0 cm 86494 Breite: 52,5 cm 86495 Breite: 60,0 cm 86496</p> <p>Tiefe: 51,1 cm Breite: 45,0 cm 86497 Breite: 52,5 cm 86498 Breite: 60,0 cm 86499</p>					<p>Korpuselement 3 Auszüge 0,66R, 1 Nische, 3 Zwischenbauböden (nicht verstellbar)</p> <p>Tiefe: 41,5 cm Breite: 45,0 cm 86500 Breite: 52,5 cm 86501 Breite: 60,0 cm 86502</p> <p>Tiefe: 51,1 cm Breite: 45,0 cm 86503 Breite: 52,5 cm 86504 Breite: 60,0 cm 86505</p>			
	<p>Korpuselement 2 Holztüren, 1 Nische, 2 Holztüren mit Push to open, 3 Einlegeböden</p> <p>Tiefe: 41,5 cm Breite: 75,0 cm 86570 Breite: 90,0 cm 86571</p> <p>Tiefe: 51,1 cm Breite: 75,0 cm 86572 Breite: 90,0 cm 86573</p>					<p>Lichte Maße: B75 = B71,6 / H32 cm B90 = B86,6 / H32 cm T39,3 cm</p> <p>Bei Tiefe 51,1 cm ist die Rückwand vorgezogen (Nutztiefe T39,3 cm)</p> <p>nicht als Wangenelement möglich!</p> <p>Nische in Hochglanz nicht möglich.</p>			

Korpuselemente

6 Raster, Höhe: 217,3 cm

Bitte Außenseiten mit insgesamt 3,2 cm beachten siehe Seite 2.

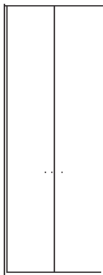
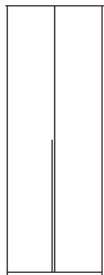
Elemente standardmäßig mit Push to open.

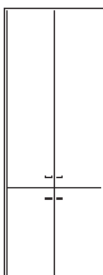
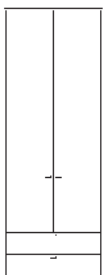
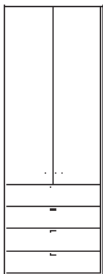
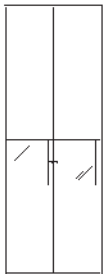
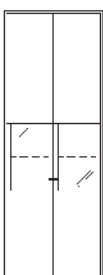
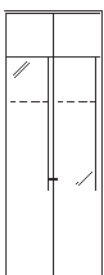
Beschreibung + Maße		Artikel	PG 1	PG 2	Beschreibung + Maße		Artikel	PG 1	PG 2
	Korpuselement 2 Holztüren, 5 Einlegeböden Tiefe: 39,9 cm Breite: 75,0 cm Breite: 90,0 cm Tiefe: 49,5 cm Breite: 75,0 cm Breite: 90,0 cm	33557 30600 33558 30939				Korpuselement mit Griffstange 2 Holztüren, 5 Einlegeböden Tiefe: 39,9 cm Breite: 75,0 cm Breite: 90,0 cm Tiefe: 49,5 cm Breite: 75,0 cm Breite: 90,0 cm	83378 83379 83757 83758		
	mögliches Zubehör: Aufsatzelement inkl. Höhenkürzung in Kombination mit 1,25R oder 1,5R Elementen	93534							
	Korpuselement 4 Holztüren, 4 Einlegeböden Tiefe: 39,9 cm Breite: 75,0 cm Breite: 90,0 cm Tiefe: 49,5 cm Breite: 75,0 cm Breite: 90,0 cm	32258 30603 32259 30942				Korpuselement 2 Schubkästen, 2 Holztüren, 4 Einlegeböden Tiefe: 39,9 cm Breite: 75,0 cm Breite: 90,0 cm Tiefe: 49,5 cm Breite: 75,0 cm Breite: 90,0 cm	32882 32701 32917 32918		
	Korpuselement 4 Schubkästen, 2 Holztüren, 3 Einlegeböden Tiefe: 39,9 cm Breite: 75,0 cm Breite: 90,0 cm Tiefe: 49,5 cm Breite: 75,0 cm Breite: 90,0 cm	29792 29793 29794 29795				Korpuselement 2 Holztüren mit Glaseinsatz 1R, 2 Konstruktionsböden, 3 Einlegeböden Tiefe: 39,9 cm Breite: 75,0 cm Breite: 90,0 cm Tiefe: 49,5 cm Breite: 75,0 cm Breite: 90,0 cm	76942 75781 76943 75786		
	Korpuselement 2 Holztüren mit Glaseinsatz 1,5R, 2 Konstruktionsböden, 3 Einlegeböden, 1 Glasboden Tiefe: 39,9 cm Breite: 75,0 cm Breite: 90,0 cm Tiefe: 49,5 cm Breite: 75,0 cm Breite: 90,0 cm	86566 86567 86568 86569				Korpuselement 2 Holztüren mit Glaseinsatz 3R, 2 Konstruktionsböden, 2 Glasböden, 1 Einlegeboden Tiefe: 39,9 cm Breite: 75,0 cm Breite: 90,0 cm Tiefe: 49,5 cm Breite: 75,0 cm Breite: 90,0 cm	76442 75771 76443 75776		

Korpuselemente

6 Raster, Höhe: 217,3 cm

Bitte Außenseiten mit insgesamt 3,2 cm beachten siehe Seite 2.

Elemente standardmäßig mit Push to open.

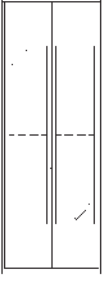
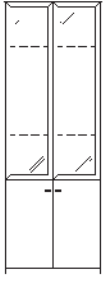
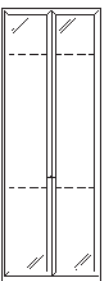
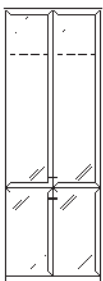
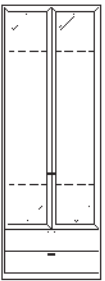
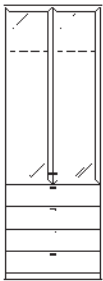
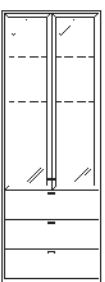
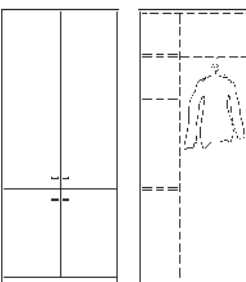
Beschreibung + Maße		Artikel	PG 1	PG 2	Beschreibung + Maße		Artikel	PG 1	PG 2
	<p>Korpuselement 2 Holztüren mit Glaseinsatz 4R, 2 Konstruktionsböden, 3 Glasböden</p> <p>Tiefe: 39,9 cm Breite: 75,0 cm Breite: 90,0 cm</p> <p>Tiefe: 49,5 cm Breite: 75,0 cm Breite: 90,0 cm</p>	76856 75761				<p>Korpuselement 2 Holztüren, 1 Einlegeboden, 2 Glastüren, 3 Glasböden</p> <p>Tiefe: 39,9 cm Breite: 75,0 cm Breite: 90,0 cm</p> <p>Tiefe: 49,5 cm Breite: 75,0 cm Breite: 90,0 cm</p>	28675 28676		
	<p>Korpuselement 2 Glastüren, 5 Glasböden</p> <p>Tiefe: 39,9 cm Breite: 75,0 cm Breite: 90,0 cm</p> <p>Tiefe: 49,5 cm Breite: 75,0 cm Breite: 90,0 cm</p> <p>mögliches Zubehör: Aufsatzelement inkl. Höhenkürzung in Kombination mit 1,25R oder 1,5R Elementen</p>	30601 30602				<p>Korpuselement 4 Glastüren, 4 Glasböden</p> <p>Tiefe: 39,9 cm Breite: 75,0 cm Breite: 90,0 cm</p> <p>Tiefe: 49,5 cm Breite: 75,0 cm Breite: 90,0 cm</p>	32262 32263		
	<p>Korpuselement 2 Schubkästen, 2 Glastüren, 4 Glasböden</p> <p>Tiefe: 39,9 cm Breite: 75,0 cm Breite: 90,0 cm</p> <p>Tiefe: 49,5 cm Breite: 75,0 cm Breite: 90,0 cm</p>	32256 30597				<p>Korpuselement 4 Schubkästen, 2 Glastüren, 3 Glasböden</p> <p>Tiefe: 39,9 cm Breite: 75,0 cm Breite: 90,0 cm</p> <p>Tiefe: 49,5 cm Breite: 75,0 cm Breite: 90,0 cm</p>	32268 30605		
	<p>Korpuselement 3 Auszüge 0,66R, 2 Glastüren, 3 Glasböden</p> <p>Tiefe: 39,9 cm Breite: 75,0 cm Breite: 90,0 cm</p> <p>Tiefe: 49,5 cm Breite: 75,0 cm Breite: 90,0 cm</p>	32266 30606				<p>Korpuselement mit Garderobeneinteilung 2 Holztüren, 1 Mittelseite, 7 Böden, 1 Kleiderstange ausziehbar Die obere und untere Front sind zu einer Tür verbunden</p> <p>Tiefe: 39,9 cm Breite: 90,0 cm</p>	33138		





nicht als Wangenelement möglich!

Korpuselemente

6 Raster, Höhe: 217,3 cm

Bitte Außenseiten mit insgesamt 3,2 cm beachten siehe Seite 2.

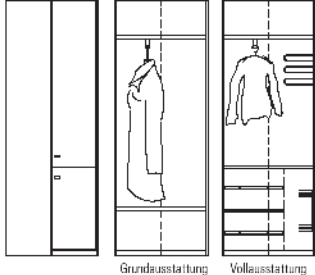
Elemente standardmäßig mit Push to open.







Beschreibung + Maße		Artikel	PG 1	PG 2	Beschreibung + Maße		Artikel	PG 1	PG 2
	Inneneckelement 2 Holztüren, 5 Einlegeböden Tiefe: 39,9 cm Schenkelmaß: 77,1 cm x 77,1 cm	32273				Inneneckelement 4 Holztüren, 4 Einlegeböden Tiefe: 39,9 cm Schenkelmaß: 77,1 cm x 77,1 cm	32919		
	Tiefe: 49,5 cm Schenkelmaß: 86,7 cm x 86,7 cm – Korpus bleibt 39,9 cm, Abdeckblatt steht dann nach hinten über – Bei Einsatz als Abschluss- element wird die Typenseite nach hinten überstehend gefertigt	32274				Tiefe: 49,5 cm Schenkelmaß: 86,7 cm x 86,7 cm – Korpus bleibt 39,9 cm, Abdeckblatt steht dann nach hinten über – Bei Einsatz als Abschluss- element wird die Typenseite nach hinten überstehend gefertigt	32920		
Weiterbau nur in gleicher oder geringerer Tiefe möglich! nicht als Wangenelement möglich!					Weiterbau nur in gleicher oder geringerer Tiefe möglich! nicht als Wangenelement möglich!				
	Inneneckelement 2 Holztüren, 2 Böden, 1 Kleiderstange ausziehbar Tiefe: 39,9 cm Schenkelmaß: 77,1 cm x 77,1 cm	32823				Inneneckelement 2 Holztüren, 2 Böden, 1 Kleiderstange ausziehbar Die obere und untere Front sind zu einer Tür verbunden Tiefe: 39,9 cm Schenkelmaß: 77,1 cm x 77,1 cm	32824		
	Mantellänge bei Grundausstattung ca. 123,0 cm bei Vollausstattung ca. 92,0 cm					Mantellänge bei Grundausstattung ca. 123,0 cm bei Vollausstattung ca. 92,0 cm			
Weiterbau nur in gleicher oder geringerer Tiefe möglich! nicht als Wangenelement möglich!	mögliches Zubehör: Tuchhalter Innenausstattung Schuhschrank bestehend aus: 3 Schuhroste, 1 schwenkbaren Doppelkorb, 1 Schutzmatte	90849 90850			Weiterbau nur in gleicher oder geringerer Tiefe möglich! nicht als Wangenelement möglich!	mögliches Zubehör: Tuchhalter Innenausstattung Schuhschrank bestehend aus: 3 Schuhroste, 1 schwenkbaren Doppelkorb, 1 Schutzmatte	90849 90850		
	Eckabdeckblatt inkl. Eckleiste Schenkelmaß: 42,1 cm x 42,1 cm Weiterbau nur mit einem Korpus Tiefe 39,9 cm	32825							
	Ecke nicht nutzbar einseitige Abdeckblatttiefen- kürzung ohne Aufpreis Eine Ausklinkung von max. 32,1 / 41,7 cm ist möglich. (Brandschutztechnische Auflagen müssen beachtet werden.)	Schenkelmaß: 51,7 cm x 51,7 cm Weiterbau nur mit einem Korpus Tiefe 49,5 cm	32183						
	Eckleiste (ohne Eckabdeckblatt) Weiterbau nur mit einem Korpuselement 6 Raster	93794							
Sockelgleiter nicht möglich!	mögliches Zubehör: Hochgl. Eckabdeckblatt (Eckleiste in Hochglanz nicht möglich)	91622							

Kleiderschränke

6 Raster, Höhe: 217,3 cm

Bitte Außenseiten mit insgesamt 3,2 cm beachten siehe Seite 2.

Elemente standardmäßig mit Push to open.



Beschreibung + Maße		Artikel	PG 1	PG 2	Beschreibung + Maße		Artikel	PG 1	PG 2
 	<p>Kleiderschrank 1 Holztür, 2 Einlegeböden, 1 Kleiderstange</p> <p>Breite: 45,0 cm links (Abb.) 77682 Breite: 45,0 cm rechts 77683 Breite: 52,5 cm links (Abb.) 77684 Breite: 52,5 cm rechts 77685</p> <p>mögliches Zubehör: Einlegeboden B45 92867 Einlegeboden B52,5 92868 Kleiderstange B45 93163 Kleiderstange B52,5 92873 Preisreduktion Innenausst. B45 93538 Preisreduktion Innenausst. B52,5 93539</p> <p>weiteres Zubehör für Kleiderschränke siehe Seite 113</p>				<p>Kleiderschrank 2 Holztüren, 2 Einlegeböden, 1 Kleiderstange</p> <p>Breite: 90,0 cm 77722</p> <p>mögliches Zubehör: Einlegeboden B90 92869 Kleiderstange B90 93164 Preisreduktion Innenausst. B90 93540</p> <p>weiteres Zubehör für Kleiderschränke siehe Seite 113</p>				
	nicht als Wangenelement möglich!		-64,-	nicht als Wangenelement möglich!		T: 62,3 cm			
 	<p>Kleiderschrank mit Griffstange 1 Holztür, 2 Einlegeböden, 1 Kleiderstange</p> <p>Breite: 45,0 cm links (Abb.) 83390 Breite: 45,0 cm rechts 83391 Breite: 52,5 cm links (Abb.) 83759 Breite: 52,5 cm rechts 83760</p> <p>mögliches Zubehör: Einlegeboden B45 92867 Einlegeboden B52,5 92868 Kleiderstange B45 93163 Kleiderstange B52,5 92873 Preisreduktion Innenausst. B45 93538 Preisreduktion Innenausst. B52,5 93539</p> <p>weiteres Zubehör für Kleiderschränke siehe Seite 113</p>				<p>Kleiderschrank mit Griffstange 2 Holztüren, 2 Einlegeböden, 1 Kleiderstange</p> <p>Breite: 90,0 cm 83392</p> <p>mögliches Zubehör: Einlegeboden B90 92869 Kleiderstange B90 93164 Preisreduktion Innenausst. B90 93540</p> <p>weiteres Zubehör für Kleiderschränke siehe Seite 113</p>				
	nicht als Wangenelement möglich!		-64,-	nicht als Wangenelement möglich!		T: 62,3 cm			
 	<p>Kleiderschrank 1 Holztür, 2 Einlegeböden, 1 Kleiderstange</p> <p>Die obere und untere Front sind zu einer Tür verbunden</p> <p>Breite: 45,0 cm links (Abb.) 77686 Breite: 45,0 cm rechts 77687 Breite: 52,5 cm links (Abb.) 77688 Breite: 52,5 cm rechts 77689</p> <p>mögliches Zubehör: Einlegeboden B45 92867 Einlegeboden B52,5 92868 Kleiderstange B45 93163 Kleiderstange B52,5 92873 Preisreduktion Innenausst. B45 93538 Preisreduktion Innenausst. B52,5 93539</p> <p>weiteres Zubehör für Kleiderschränke siehe Seite 113</p>				<p>Kleiderschrank 2 Holztüren, 2 Einlegeböden, 1 Kleiderstange</p> <p>Die obere und untere Front sind zu einer Tür verbunden</p> <p>Breite: 90,0 cm 77728</p> <p>mögliches Zubehör: Einlegeboden B90 92869 Kleiderstange B90 93164 Preisreduktion Innenausst. B90 93540</p> <p>weiteres Zubehör für Kleiderschränke siehe Seite 113</p>				
	nicht als Wangenelement möglich!		-64,-	nicht als Wangenelement möglich!		T: 62,3 cm			

Wand-Hängeelemente

0,5 Raster, Höhe: 20,8 cm

Bitte Außenseiten mit insgesamt 3,2 cm beachten siehe Seite 2.

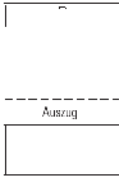
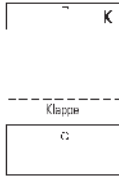
Elemente standardmäßig mit Push to open.

Beschreibung + Maße	Artikel	PG 1	PG 2	Beschreibung + Maße	Artikel	PG 1	PG 2
 <p>Hängeelement 1 Schubkasten</p> <p>Tiefe: 39,9 cm Breite: 45,0 cm Breite: 52,5 cm Breite: 60,0 cm Breite: 75,0 cm Breite: 90,0 cm Breite: 105,0 cm Breite: 120,0 cm Breite: 135,0 cm Breite: 150,0 cm (75/75)</p> <p>Achtung: Sonderanfertigungen nicht möglich!</p>	<p>32490 83644 32491 32492 32493 32494 32495 28762 75933</p>			 <p>Hängeelement 1 Klappe Abdeckblatt mit Kabeldurchlass, Rückwand mit Ausschnitt</p> <p>Tiefe: 39,9 cm Breite: 45,0 cm Breite: 52,5 cm Breite: 60,0 cm Breite: 75,0 cm Breite: 90,0 cm Breite: 105,0 cm Breite: 120,0 cm Breite: 135,0 cm Breite: 150,0 cm (75/75)</p> <p>Achtung: Sonderanfertigungen nicht möglich!</p>	<p>81850 83645 81851 81852 81853 81854 81855 81856 81857</p>		
 <p>Hängeelement 1 Nische Abdeckblatt mit Kabeldurchlass, Rückwand mit Ausschnitt</p> <p>Tiefe: 41,5 cm Breite: 37,5 cm Breite: 45,0 cm Breite: 52,5 cm Breite: 60,0 cm Breite: 75,0 cm Breite: 90,0 cm Breite: 105,0 cm Breite: 120,0 cm Breite: 135,0 cm</p> <p>Lichte Maße: B37,5 = B34,1 / H14,4 cm B45 = B41,6 / H14,4 cm B52,5 = B49,1 / H14,4 cm B60 = B56,6 / H14,4 cm B75 = B71,6 / H14,4 cm B90 = B86,6 / H14,4 cm B105 = B101,6 / H14,4 cm B120 = B116,6 / H14,4 cm B135 = B131,6 / H14,4 cm T39,3 cm</p> <p>Nische in Hochglanz nicht möglich.</p>	<p>86574 86575 86576 86577 86578 86579 86580 86581 86582</p>						

0,75 Raster, Höhe: 29,6 cm

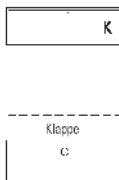

Beschreibung + Maße	Artikel	PG 1	PG 2	Beschreibung + Maße	Artikel	PG 1	PG 2
 <p>Hängeelement 1 Auszug 0,75R</p> <p>Tiefe: 39,9 cm Breite: 45,0 cm Breite: 52,5 cm Breite: 60,0 cm Breite: 75,0 cm Breite: 90,0 cm Breite: 105,0 cm Breite: 120,0 cm Breite: 135,0 cm Breite: 150,0 cm (75/75)</p> <p>Tiefe: 49,5 cm Breite: 45,0 cm Breite: 52,5 cm Breite: 60,0 cm Breite: 75,0 cm Breite: 90,0 cm Breite: 105,0 cm Breite: 120,0 cm Breite: 135,0 cm Breite: 150,0 cm (75/75)</p>	<p>86583 86584 77504 77505 77506 77507 77508 77509 77510</p> <p>86585 86586 77511 77512 77513 77514 77515 77516 77517</p>			 <p>Hängeelement 1 Klappe 0,75R Abdeckblatt mit Kabeldurchlass, Rückwand mit Ausschnitt</p> <p>Tiefe: 39,9 cm Breite: 45,0 cm Breite: 52,5 cm Breite: 60,0 cm Breite: 75,0 cm Breite: 90,0 cm Breite: 105,0 cm Breite: 120,0 cm Breite: 135,0 cm Breite: 150,0 cm (75/75)</p> <p>Tiefe: 49,5 cm Breite: 45,0 cm Breite: 52,5 cm Breite: 60,0 cm Breite: 75,0 cm Breite: 90,0 cm Breite: 105,0 cm Breite: 120,0 cm Breite: 135,0 cm Breite: 150,0 cm (75/75)</p> <p>Lichte Maße Geräteklappe: B45 = B39,3 H21,7 cm B52,5 = B46,8 H21,7 cm B60 = B54,3 / H21,7 cm B75 = B69,3 / H21,7 cm B90 = B84,3 / H21,7 cm B105 = B96,3 H21,7 cm B120 = B112,3 H21,7 cm B135 = B127,3 H21,7 cm B150 = B69,3/69,3 H21,7 cm T33,1/42,7 cm</p>	<p>86587 86588 77518 77519 77520 77521 77522 77523 77524</p> <p>86589 86590 77657 77525 77526 77527 77528 77529 77530</p>		

Wand-Hängeelemente





0,75 Raster, Höhe: 29,6 cm

Bitte Außenseiten mit insgesamt 3,2 cm beachten siehe Seite 2.

Elemente standardmäßig mit Push to open.

Beschreibung + Maße		Artikel	PG 1	PG 2	Beschreibung + Maße		Artikel	PG 1	PG 2
	Hängeelement 1 Nische Abdeckblatt mit Kabeldurchlass, Rückwand mit Ausschnitt								
	Tiefe: 41,5 cm Breite: 37,5 cm Breite: 45,0 cm Breite: 52,5 cm Breite: 60,0 cm Breite: 75,0 cm Breite: 90,0 cm Breite: 105,0 cm Breite: 120,0 cm Breite: 135,0 cm	86591 86592 86593 86594 86595 86596 86597 86598 86599							
Lichte Maße: B37,5 = B34,1 / H23,2 cm B45 = B41,6 / H23,2 cm B52,5 = B49,1 / H23,2 cm B60 = B56,6 / H23,2 cm B75 = B71,6 / H23,2 cm B90 = B86,6 / H23,2 cm B105 = B101,6 / H23,2 cm B120 = B116,6 / H23,2 cm B135 = B131,6 / H23,2 cm T39,3 / 49,9 cm	Tiefe: 51,1 cm Breite: 37,5 cm Breite: 45,0 cm Breite: 52,5 cm Breite: 60,0 cm Breite: 75,0 cm Breite: 90,0 cm Breite: 105,0 cm Breite: 120,0 cm Breite: 135,0 cm	86600 86601 86602 86603 86604 86605 86606 86607 86608							
Nische in Hochglanz nicht möglich.									

1 Raster, Höhe: 38,4 cm





Beschreibung + Maße		Artikel	PG 1	PG 2	Beschreibung + Maße		Artikel	PG 1	PG 2
	Hängeelement 1 Holztür					Hängeelement 1 Auszug 1R			
	Tiefe: 35,8 cm Breite: 37,5 cm links (Abb.) Breite: 37,5 cm rechts Breite: 45,0 cm links (Abb.) Breite: 45,0 cm rechts Breite: 52,5 cm links (Abb.) Breite: 52,5 cm rechts Breite: 60,0 cm links (Abb.) Breite: 60,0 cm rechts	86609 86610 86611 86612 86613 86614 86615 86616				Tiefe: 39,9 cm Breite: 52,5 cm Breite: 60,0 cm Breite: 75,0 cm Breite: 90,0 cm Breite: 105,0 cm Breite: 120,0 cm Breite: 135,0 cm Breite: 150,0 cm (75/75)	78344 29963 29964 29965 29966 29967 29968 75799		
	Tiefe: 39,9 cm Breite: 37,5 cm links (Abb.) Breite: 37,5 cm rechts Breite: 45,0 cm links (Abb.) Breite: 45,0 cm rechts Breite: 52,5 cm links (Abb.) Breite: 52,5 cm rechts Breite: 60,0 cm links (Abb.) Breite: 60,0 cm rechts	86617 86618 86619 86620 86621 86622 86623 86624				Tiefe: 49,5 cm Breite: 52,5 cm Breite: 60,0 cm Breite: 75,0 cm Breite: 90,0 cm Breite: 105,0 cm Breite: 120,0 cm Breite: 135,0 cm Breite: 150,0 cm (75/75)	78345 29970 29971 29972 29973 29974 29975 75800		
	Tiefe: 49,5 cm Breite: 37,5 cm links (Abb.) Breite: 37,5 cm rechts Breite: 45,0 cm links (Abb.) Breite: 45,0 cm rechts Breite: 52,5 cm links (Abb.) Breite: 52,5 cm rechts Breite: 60,0 cm links (Abb.) Breite: 60,0 cm rechts	86625 86626 86627 86628 86629 86630 86631 86632							

Wand-Hängeelemente

1 Raster, Höhe: 38,4 cm

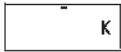
Bitte Außenseiten mit insgesamt 3,2 cm beachten siehe Seite 2.

Elemente standardmäßig mit Push to open.









Beschreibung + Maße		Artikel	PG 1	PG 2	Beschreibung + Maße		Artikel	PG 1	PG 2
	Hängeelement 1 Klappe 1R					Hängeelement 1 Klappe 1R nach oben öffnend			
	Tiefe: 35,8 cm Breite: 52,5 cm Breite: 60,0 cm Breite: 75,0 cm Breite: 90,0 cm Breite: 105,0 cm Breite: 120,0 cm Breite: 135,0 cm Breite: 150,0 cm (75/75)	83646 30664 30665 30666 30667 30668 30669 75803				Tiefe: 35,8 cm Breite: 52,5 cm Breite: 60,0 cm Breite: 75,0 cm Breite: 90,0 cm Breite: 105,0 cm (52,5/52,5) Breite: 120,0 cm (60/60) Breite: 135,0 cm (67,5/67,5) Breite: 150,0 cm (75/75)	85390 85391 85392 85393 85394 85395 85396 85397		
Lichte Maße Geräteklappe: B52,5 = B46,8 / H30,5 cm B60 = B54,3 / H30,5 cm B75 = B69,3 / H30,5 cm B90 = B84,3 / H30,5 cm B105 = B97,3 / H30,5 cm B120 = B112,3 / H30,5 cm B135 = B127,3 / H30,5 cm B150 = B69,3/69,3 / H30,5 cm T29,0/33,1/42,7 cm	Tiefe: 39,9 cm Breite: 52,5 cm Breite: 60,0 cm Breite: 75,0 cm Breite: 90,0 cm Breite: 105,0 cm Breite: 120,0 cm Breite: 135,0 cm Breite: 150,0 cm (75/75)	83647 31192 31193 31194 31195 31196 31197 75801			Lichte Maße: B52,5 = B46,8 / H31,5 cm B60 = B54,3 / H31,5 cm B75 = B69,3 / H31,5 cm B90 = B84,3 / H31,5 cm B105 = B47,7/47,7 / H31,5 cm B120 = B55,2/55,2 / H31,5 cm B135 = B62,7/62,7 / H31,5 cm B150 = B69,3/69,3 / H31,5 cm T29,0/33,1/42,7 cm	Tiefe: 39,9 cm Breite: 52,5 cm Breite: 60,0 cm Breite: 75,0 cm Breite: 90,0 cm Breite: 105,0 cm (52,5/52,5) Breite: 120,0 cm (60/60) Breite: 135,0 cm (67,5/67,5) Breite: 150,0 cm (75/75)	85398 85399 85400 85401 85402 85403 85404 85405		
Positionierung Oberkante über 2,5 Raster: ab Breite 105,0 cm mit zusätzlicher Mittelseite Lichte Maße: B52,5 = B46,8 / H31,5 cm B60 = B54,3 / H31,5 cm B75 = B69,3 / H31,5 cm B90 = B84,3 / H31,5 cm B105 = B47,7/47,7 / H31,5 cm B120 = B55,2/55,2 / H31,5 cm B135 = B62,7/62,7 / H31,5 cm B150 = B69,3/69,3 / H31,5 cm T29,0/33,1/42,7 cm	Tiefe: 49,5 cm Breite: 52,5 cm Breite: 60,0 cm Breite: 75,0 cm Breite: 90,0 cm Breite: 105,0 cm Breite: 120,0 cm Breite: 135,0 cm Breite: 150,0 cm (75/75)	83648 29976 29977 29978 29979 29980 29981 75802				Tiefe: 49,5 cm Breite: 52,5 cm Breite: 60,0 cm Breite: 75,0 cm Breite: 90,0 cm Breite: 105,0 cm (52,5/52,5) Breite: 120,0 cm (60/60) Breite: 135,0 cm (67,5/67,5) Breite: 150,0 cm (75/75)	85406 85407 85408 85409 85410 85411 85412 85413		
CD/DVD-Auszug kann nur rechts geplant werden.									
CD/DVD-Auszug in Verbindung mit Einlegeboden nicht möglich.	mögliches Zubehör: CD/DVD-Auszug B60/T49,5 für ca. 72 CD's / 48 DVD's Kabeldurchlass Einlegeboden B52,5/T35,8 Einlegeboden B60/T35,8 Einlegeboden B75/T35,8 Einlegeboden B90/T35,8 Einlegeboden B52,5/T39,9 Einlegeboden B60/T39,9 Einlegeboden B75/T39,9 Einlegeboden B90/T39,9 Einlegeboden B52,5/T49,5 Einlegeboden B60/T49,5 Einlegeboden B75/T49,5 Einlegeboden B90/T49,5	92705 90518 94024 93967 93968 93969 94025 93973 93974 93975 94026 93979 93980 93981			mögliches Zubehör: Einlegeboden B52,5/T35,8 Einlegeboden B60/T35,8 Einlegeboden B75/T35,8 Einlegeboden B90/T35,8 Einlegeboden B52,5/T39,9 Einlegeboden B60/T39,9 Einlegeboden B75/T39,9 Einlegeboden B90/T39,9 Einlegeboden B52,5/T49,5 Einlegeboden B60/T49,5 Einlegeboden B75/T49,5 Einlegeboden B90/T49,5	94024 93967 93968 93969 94025 93973 93974 93975 94026 93979 93980 93981			

Wand-Hängeelemente

1,25 Raster, Höhe: 47,2 cm

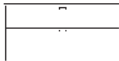
Bitte Außenseiten mit insgesamt 3,2 cm beachten siehe Seite 2.

Elemente standardmäßig mit Push to open.











Beschreibung + Maße		Artikel	PG 1	PG 2	Beschreibung + Maße		Artikel	PG 1	PG 2
	Hängeelement 1 Holztür					Hängeelement 2 Holztüren			
	Tiefe: 35,8 cm								
	Breite: 37,5 cm links (Abb.)	87944							
	Breite: 37,5 cm rechts	87945							
	Breite: 45,0 cm links (Abb.)	87926							
	Breite: 45,0 cm rechts	87927							
	Breite: 52,5 cm links (Abb.)	87928							
	Breite: 52,5 cm rechts	87929							
	Breite: 60,0 cm links (Abb.)	87930							
	Breite: 60,0 cm rechts	87931							
	Tiefe: 39,9 cm					Tiefe: 39,9 cm			
	Breite: 37,5 cm links (Abb.)	84187				Breite: 75,0 cm	77539		
	Breite: 37,5 cm rechts	84188				Breite: 90,0 cm	77540		
	Breite: 45,0 cm links (Abb.)	77535							
	Breite: 45,0 cm rechts	77536							
	Breite: 52,5 cm links (Abb.)	83650							
	Breite: 52,5 cm rechts	83651							
	Breite: 60,0 cm links (Abb.)	77537							
	Breite: 60,0 cm rechts	77538							
	Tiefe: 49,5 cm					Tiefe: 49,5 cm			
	Breite: 37,5 cm links (Abb.)	84189				Breite: 75,0 cm	77545		
	Breite: 37,5 cm rechts	84190				Breite: 90,0 cm	77546		
	Breite: 45,0 cm links (Abb.)	77541							
	Breite: 45,0 cm rechts	77542							
	Breite: 52,5 cm links (Abb.)	83652							
	Breite: 52,5 cm rechts	83653							
	Breite: 60,0 cm links (Abb.)	77543							
	Breite: 60,0 cm rechts	77544							
	Hängeelement 1 Auszug 0,75R, 1 Schubkasten					Hängeelement 2 Auszüge 0,625R			
	Tiefe: 39,9 cm					Tiefe: 39,9 cm			
	Breite: 52,5 cm	83654				Breite: 52,5 cm	83656		
	Breite: 60,0 cm	77568				Breite: 60,0 cm	77547		
	Breite: 75,0 cm	77569				Breite: 75,0 cm	77548		
	Breite: 90,0 cm	77570				Breite: 90,0 cm	77549		
	Breite: 105,0 cm	77571				Breite: 105,0 cm	77550		
	Breite: 120,0 cm	77572				Breite: 120,0 cm	77551		
	Breite: 135,0 cm	77573				Breite: 135,0 cm	77552		
	Breite: 150,0 cm (75/75)	77574				Breite: 150,0 cm (75/75)	77553		
	Tiefe: 49,5 cm					Tiefe: 49,5 cm			
	Breite: 52,5 cm	83655				Breite: 52,5 cm	83657		
	Breite: 60,0 cm	77575				Breite: 60,0 cm	77554		
	Breite: 75,0 cm	77576				Breite: 75,0 cm	77555		
	Breite: 90,0 cm	77577				Breite: 90,0 cm	77556		
	Breite: 105,0 cm	77578				Breite: 105,0 cm	77557		
	Breite: 120,0 cm	77579				Breite: 120,0 cm	77558		
	Breite: 135,0 cm	77580				Breite: 135,0 cm	77559		
	Breite: 150,0 cm (75/75)	77581				Breite: 150,0 cm (75/75)	77560		

Wand-Hängeelemente

1,25 Raster, Höhe: 47,2 cm

Bitte Außenseiten mit insgesamt 3,2 cm beachten siehe Seite 2.

Elemente standardmäßig mit Push to open.











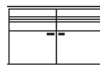

Beschreibung + Maße		Artikel	PG 1	PG 2	Beschreibung + Maße		Artikel	PG 1	PG 2
  <p>Lichte Maße Geräteklappe: B52,5 = B46,8 / H12,9 cm B60 = B54,3 / H12,9 cm B75 = B69,3 / H12,9 cm B90 = B84,3 / H12,9 cm B105 = B99,3 / H12,9 cm B120 = B114,3 / H12,9 cm B135 = B129,3 / H12,9 cm B150 = B69,3/69,3 / H12,9 cm T33,1/42,7 cm</p>	<p>Hängeelement 1 Auszug 0,75R, 1 Geräteklappe Abdeckblatt mit Kabeldurchlass, Rückwand mit Ausschnitt</p> <p>Tiefe: 49,5 cm Breite: 52,5 cm Breite: 60,0 cm Breite: 75,0 cm Breite: 90,0 cm Breite: 105,0 cm Breite: 120,0 cm Breite: 135,0 cm Breite: 150,0 cm (75/75)</p> <p>Preisgleich auch in Tiefe 39,9 cm = Bestellnummer mit T ergänzen.</p>				  <p>Lichte Maße Geräteklappe: B52,5 = B46,8 / H17,3 cm B60 = B54,3 / H17,3 cm B75 = B69,3 / H17,3 cm B90 = B84,3 / H17,3 cm B105 = B96,3 / H17,3 cm B120 = B112,3 / H17,3 cm B135 = B127,3 / H17,3 cm B150 = B69,3/69,3 / H17,3 cm T33,1/42,7 cm</p>	<p>Hängeelement 1 Auszug 0,625R, 1 Klappe 0,625R Abdeckblatt mit Kabeldurchlass, Rückwand mit Ausschnitt</p> <p>Tiefe: 49,5 cm Breite: 52,5 cm Breite: 60,0 cm Breite: 75,0 cm Breite: 90,0 cm Breite: 105,0 cm Breite: 120,0 cm Breite: 135,0 cm Breite: 150,0 cm (75/75)</p> <p>Preisgleich auch in Tiefe 39,9 cm = Bestellnummer mit T ergänzen.</p>			
  <p>Lichte Maße: B37,5 = B34,1 / H40,8 cm B45 = B41,6 / H40,8 cm B52,5 = B49,1 / H40,8 cm B60 = B56,6 / H40,8 cm B75 = B71,6 / H40,8 cm B90 = B86,6 / H40,8 cm T39,3/48,9 cm</p> <p>Nische in Hochglanz nicht möglich.</p>	<p>Hängeelement 1 Nische</p> <p>Tiefe: 41,5 cm Breite: 37,5 cm Breite: 45,0 cm Breite: 52,5 cm Breite: 60,0 cm Breite: 75,0 cm Breite: 90,0 cm</p> <p>Tiefe: 51,1 cm Breite: 37,5 cm Breite: 45,0 cm Breite: 52,5 cm Breite: 60,0 cm Breite: 75,0 cm Breite: 90,0 cm</p> <p>mögliches Zubehör: Kabeldurchlass</p>				  <p>Lichte Maße: B37,5 = B34,1 / H2x19,6 cm B45 = B41,6 / H2x19,6 cm B52,5 = B49,1 / H2x19,6 cm B60 = B56,6 / H2x19,6 cm T39,3/48,9 cm</p> <p>Nische in Hochglanz nicht möglich.</p>	<p>Hängeelement 1 Nische, 1 Zwischenbauboden (nicht verstellbar)</p> <p>Tiefe: 41,5 cm Breite: 37,5 cm Breite: 45,0 cm Breite: 52,5 cm Breite: 60,0 cm</p> <p>Tiefe: 51,1 cm Breite: 37,5 cm Breite: 45,0 cm Breite: 52,5 cm Breite: 60,0 cm</p> <p>mögliches Zubehör: Kabeldurchlass</p>			
  <p>Lichte Maße: B45 = B41,6 / H14,4 cm B52,5 = B49,1 / H14,4 cm B60 = B56,6 / H14,4 cm B75 = B71,6 / H14,4 cm B90 = B86,6 / H14,4 cm B105 = B101,6 / H14,4 cm B120 = B116,6 / H14,4 cm B135 = B131,6 / H14,4 cm T39,3 / 48,9 cm</p> <p>Nische in Hochglanz nicht möglich.</p>	<p>Hängeelement 1 Auszug 0,75R, 1 Nische Abdeckblatt mit Kabeldurchlass, Rückwand mit Ausschnitt</p> <p>Tiefe: 41,5 cm Breite: 45,0 cm Breite: 52,5 cm Breite: 60,0 cm Breite: 75,0 cm Breite: 90,0 cm Breite: 105,0 cm Breite: 120,0 cm Breite: 135,0 cm</p> <p>Tiefe: 51,1 cm Breite: 45,0 cm Breite: 52,5 cm Breite: 60,0 cm Breite: 75,0 cm Breite: 90,0 cm Breite: 105,0 cm Breite: 120,0 cm Breite: 135,0 cm</p>								

Wand-Hängeelemente

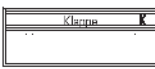
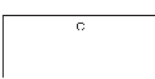
1,25 Raster, Höhe: 47,2 cm

Bitte Außenseiten mit insgesamt 3,2 cm beachten siehe Seite 2.

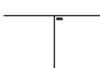
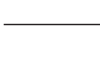
Elemente standardmäßig mit Push to open.





Beschreibung + Maße		Artikel	PG 1	PG 2	Beschreibung + Maße		Artikel	PG 1	PG 2
  	Hängeelement (FSS) 1 Holztür inkl. Akustikblende				  	Hängeelement (FSS) 2 Holztüren inkl. Akustikblende			
	Tiefe: 49,5 cm Breite: 45,0 cm links (Abb.) 77602 Breite: 45,0 cm rechts 77603 Breite: 52,5 cm links (Abb.) 83660 Breite: 52,5 cm rechts 83661 Breite: 60,0 cm links (Abb.) 77604 Breite: 60,0 cm rechts 77605					Tiefe: 49,5 cm Breite: 75,0 cm 77606 Breite: 90,0 cm 77607			
Lichte Maße für die Subwooferunterbringung: B45 = B39 / H37,4 cm B52,5 = B46,5 / H37,4 cm B60 = B54 / H37,4 cm T33,1/42,7 cm	1 Holztür inkl. Akustikblende und akustikwirksamer Innenausstattung für die Subwooferunterbringung. Rückwand mit Ausschnitt				Lichte Maße für die Subwooferunterbringung: B75 = B66,7 / H37,4 cm B90 = B81,7 / H37,4 cm T33,1/42,7 cm	2 Holztüren inkl. Akustikblende und akustikwirksamer Innenausstattung für die Subwooferunterbringung. Rückwand mit Ausschnitt			
	Tiefe: 49,5 cm Breite: 45,0 cm links (Abb.) 77596 Breite: 45,0 cm rechts 77597 Breite: 52,5 cm links (Abb.) 83662 Breite: 52,5 cm rechts 83663 Breite: 60,0 cm links (Abb.) 77598 Breite: 60,0 cm rechts 77599					Tiefe: 49,5 cm Breite: 75,0 cm 77600 Breite: 90,0 cm 77601			
	Preisgleich auch in Tiefe 39,9 cm = Bestellnummer mit T ergänzen.					Preisgleich auch in Tiefe 39,9 cm = Bestellnummer mit T ergänzen.			
  	Hängeelement (FSS) 1 Auszug 0,75R, 1 Soundbarfach mit Akustikblende inkl. Push to open und akustikwirksamer Innenausstattung Abdeckblatt mit Kabeldurchlass, Rückwand mit Ausschnitt				  	Hängeelement (FSS) 1 Klappe 0,75R, 1 Soundbarfach mit Akustikblende inkl. Push to open und akustikwirksamer Innenausstattung Abdeckblatt mit Kabeldurchlass, Rückwand mit Ausschnitt			
	Lichte Maße Akustikblende B105 = B99,3 / H11,9 cm B120 = B114,3 / H11,9 cm B135 = B129,3 / H11,9 cm T33,1/42,7 cm	Tiefe: 49,5 cm Breite: 105,0 cm 77590 Breite: 120,0 cm 77591 Breite: 135,0 cm 77592					Lichte Maße Akustikblende B105 = B99,3 / H11,9 cm B120 = B114,3 / H11,9 cm B135 = B129,3 / H11,9 cm T33,1/42,7 cm	Tiefe: 49,5 cm Breite: 105,0 cm 77593 Breite: 120,0 cm 77594 Breite: 135,0 cm 77595	
	Preisgleich auch in Tiefe 39,9 cm = Bestellnummer mit T ergänzen.				Lichte Maße: B105 = B97,3 / H23,6 cm B120 = B112,3 / H23,6 cm B135 = B127,3 / H23,6 cm T33,1/42,7	Preisgleich auch in Tiefe 39,9 cm = Bestellnummer mit T ergänzen.			
	Preisgleich auch in Tiefe 39,9 cm = Bestellnummer mit T ergänzen.								
  	Hänge-Eckelement 2 Holztüren					Hänge-Eckabdeckblatt inkl. Eckleiste			
	Tiefe: 39,9 cm Schenkelmaß: 77,1 cm x 77,1 cm 77588					Tiefe: 49,5 cm Schenkelmaß: 86,7 cm x 86,7 cm 77589			
Weiterbau nur in gleicher oder geringerer Tiefe möglich!	Schenkelmaß: 77,1 cm x 77,1 cm				Ecke nicht nutzbar	Schenkelmaß: 42,1 cm x 42,1 cm Weiterbau nur mit einem Korpus Tiefe 39,9 cm	93958		
	Schenkelmaß: 86,7 cm x 86,7 cm				einseitige Abdeckblathtiefenkürzung ohne Aufpreis	Schenkelmaß: 51,7 cm x 51,7 cm Weiterbau nur mit einem Korpus Tiefe 49,5 cm	93959		
	– Korpus bleibt 39,9 cm, Abdeckblatt steht dann nach hinten über				Eine Ausklinkung von max. 32,1 / 41,7 cm ist möglich. (Brandschutztechnische Auflagen müssen beachtet werden.)	mögliches Zubehör: Hochgl. Eckabdeckblatt à ggf. 2 x bestellen, oberes und unteres Eckabdeckblatt (Eckleiste in Hochglanz nicht möglich)	91622		

Wand-Hängeelemente

1,5 Raster, Höhe: 56,0 cm

Bitte Außenseiten mit insgesamt 3,2 cm beachten siehe Seite 2.

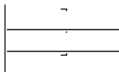
Elemente standardmäßig mit Push to open.

Beschreibung + Maße		Artikel	PG 1	PG 2	Beschreibung + Maße		Artikel	PG 1	PG 2
	Hängeelement 1 Holztür, 1 Einlegeboden					Hängeelement 1 Glastür, 1 Glasboden			
	Tiefe: 35,8 cm								
	Breite: 37,5 cm links (Abb.)	87946							
	Breite: 37,5 cm rechts	87947							
	Breite: 45,0 cm links (Abb.)	87932							
	Breite: 45,0 cm rechts	87933							
	Breite: 52,5 cm links (Abb.)	87934							
	Breite: 52,5 cm rechts	87935							
	Breite: 60,0 cm links (Abb.)	87936							
	Breite: 60,0 cm rechts	87937							
	Tiefe: 39,9 cm					Tiefe: 39,9 cm			
	Breite: 37,5 cm links (Abb.)	31198				Breite: 37,5 cm links (Abb.)	84191		
	Breite: 37,5 cm rechts	31199				Breite: 37,5 cm rechts	84192		
	Breite: 45,0 cm links (Abb.)	30670				Breite: 45,0 cm links (Abb.)	30680		
	Breite: 45,0 cm rechts	30671				Breite: 45,0 cm rechts	30681		
	Breite: 52,5 cm links (Abb.)	78352				Breite: 52,5 cm links (Abb.)	83664		
	Breite: 52,5 cm rechts	78353				Breite: 52,5 cm rechts	83665		
	Breite: 60,0 cm links (Abb.)	30672				Breite: 60,0 cm links (Abb.)	30682		
	Breite: 60,0 cm rechts	30673				Breite: 60,0 cm rechts	30683		
	Tiefe: 49,5 cm					Tiefe: 49,5 cm			
	Breite: 37,5 cm links (Abb.)	31200				Breite: 37,5 cm links (Abb.)	84193		
	Breite: 37,5 cm rechts	31201				Breite: 37,5 cm rechts	84194		
	Breite: 45,0 cm links (Abb.)	30674				Breite: 45,0 cm links (Abb.)	30684		
	Breite: 45,0 cm rechts	30675				Breite: 45,0 cm rechts	30685		
	Breite: 52,5 cm links (Abb.)	78354				Breite: 52,5 cm links (Abb.)	83666		
	Breite: 52,5 cm rechts	78355				Breite: 52,5 cm rechts	83667		
	Breite: 60,0 cm links (Abb.)	30676				Breite: 60,0 cm links (Abb.)	30686		
	Breite: 60,0 cm rechts	30677				Breite: 60,0 cm rechts	30687		
	Hängeelement 3 Schubkästen					Hängeelement 1 Auszug 1R, 1 Schubkasten			
	Tiefe: 39,9 cm					Tiefe: 39,9 cm			
	Breite: 45,0 cm	30690				Breite: 52,5 cm	78364		
	Breite: 52,5 cm	78360				Breite: 60,0 cm	33919		
	Breite: 60,0 cm	30691				Breite: 75,0 cm	33920		
	Breite: 75,0 cm	30692				Breite: 90,0 cm	33921		
	Breite: 90,0 cm	30693				Breite: 105,0 cm	33922		
	Breite: 105,0 cm	28021				Breite: 120,0 cm	33923		
	Breite: 120,0 cm	30698				Breite: 135,0 cm	33924		
	Breite: 135,0 cm	28022				Breite: 150,0 cm (75/75)	75814		
	Breite: 150,0 cm (75/75)	75806				Tiefe: 49,5 cm			
	Tiefe: 49,5 cm					Breite: 52,5 cm	78365		
	Breite: 45,0 cm	30694				Breite: 60,0 cm	33925		
	Breite: 52,5 cm	78361				Breite: 75,0 cm	33926		
	Breite: 60,0 cm	30695				Breite: 90,0 cm	33927		
	Breite: 75,0 cm	30696				Breite: 105,0 cm	33928		
	Breite: 90,0 cm	30697				Breite: 120,0 cm	33929		
	Breite: 105,0 cm	28023				Breite: 135,0 cm	33930		
	Breite: 120,0 cm	30699				Breite: 150,0 cm (75/75)	75815		
	Breite: 135,0 cm	28024							
	Breite: 150,0 cm (75/75)	75807							

Wand-Hängeelemente

1,5 Raster, Höhe: 56,0 cm

Bitte Außenseiten mit insgesamt 3,2 cm beachten siehe Seite 2.

Elemente standardmäßig mit Push to open.

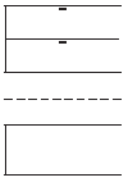
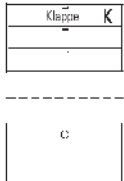
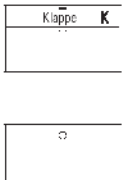
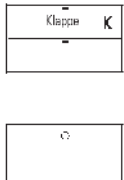
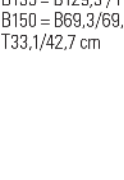
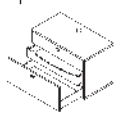





Beschreibung + Maße		Artikel	PG 1	PG 2	Beschreibung + Maße		Artikel	PG 1	PG 2
 <p>Hängeelement 2 Auszüge 0,75R</p> <p>Tiefe: 39,9 cm</p> <p>Breite: 52,5 cm 78362</p> <p>Breite: 60,0 cm 33901</p> <p>Breite: 75,0 cm 33902</p> <p>Breite: 90,0 cm 33903</p> <p>Breite: 105,0 cm 33904</p> <p>Breite: 120,0 cm 33905</p> <p>Breite: 135,0 cm 33906</p> <p>Breite: 150,0 cm (75/75) 75816</p> <p>Tiefe: 49,5 cm</p> <p>Breite: 52,5 cm 78363</p> <p>Breite: 60,0 cm 33907</p> <p>Breite: 75,0 cm 33908</p> <p>Breite: 90,0 cm 33909</p> <p>Breite: 105,0 cm 33910</p> <p>Breite: 120,0 cm 33911</p> <p>Breite: 135,0 cm 33912</p> <p>Breite: 150,0 cm (75/75) 75817</p>					 <p>Hängeelement 2 Schubkästen, 1 Geräteklappe Abdeckblatt mit Kabeldurchlass, Rückwand mit Ausschnitt</p> <p>Tiefe: 49,5 cm</p> <p>Breite: 52,5 cm 83668</p> <p>Breite: 60,0 cm 33357</p> <p>Breite: 75,0 cm 33358</p> <p>Breite: 90,0 cm 33359</p> <p>Breite: 105,0 cm 33990</p> <p>Breite: 120,0 cm 33991</p> <p>Breite: 135,0 cm 33992</p> <p>Breite: 150,0 cm (75/75) 75808</p> <p>Preisgleich auch in Tiefe 39,9 cm = Bestellnummer mit T ergänzen.</p>				
 <p>Hängeelement 1 Auszug 1R, 1 Geräteklappe Abdeckblatt mit Kabeldurchlass, Rückwand mit Ausschnitt</p> <p>Tiefe: 49,5 cm</p> <p>Breite: 52,5 cm 83669</p> <p>Breite: 60,0 cm 75819</p> <p>Breite: 75,0 cm 75820</p> <p>Breite: 90,0 cm 75821</p> <p>Breite: 105,0 cm 75822</p> <p>Breite: 120,0 cm 75823</p> <p>Breite: 135,0 cm 75824</p> <p>Breite: 150,0 cm (75/75) 75825</p> <p>Lichte Maße Geräteklappe: B52,5 = B46,8 / H12,9 cm B60 = B54,3 / H12,9 cm B75 = B69,3 / H12,9 cm B90 = B84,3 / H12,9 cm B105 = B99,3 / H12,9 cm B120 = B114,3 / H12,9 cm B135 = B129,3 / H12,9 cm B150 = B69,3/69,3 / H12,9 cm T33,1/42,7 cm</p>					 <p>Hängeelement 1 Auszug 0,75R, 1 Geräteklappe 0,75R Abdeckblatt mit Kabeldurchlass, Rückwand mit Ausschnitt</p> <p>Tiefe: 49,5 cm</p> <p>Breite: 52,5 cm 83671</p> <p>Breite: 60,0 cm 33913</p> <p>Breite: 75,0 cm 33914</p> <p>Breite: 90,0 cm 33915</p> <p>Breite: 105,0 cm 33916</p> <p>Breite: 120,0 cm 33917</p> <p>Breite: 135,0 cm 33918</p> <p>Breite: 150,0 cm (75/75) 75826</p> <p>Lichte Maße Geräteklappe: B52,5 = B46,8 / H21,7 cm B60 = B54,3 / H21,7 cm B75 = B69,3 / H21,7 cm B90 = B84,3 / H21,7 cm B105 = B96,3 / H21,7 cm B120 = B112,3 / H21,7 cm B135 = B127,3 / H21,7 cm B150 = B69,3/69,3 / H21,7 cm T33,1/42,7 cm</p>				
 <p>Hängeelement 1 Auszug 1R inkl. Innenschubkasten 1 Geräteklappe Abdeckblatt mit Kabeldurchlass, Rückwand mit Ausschnitt</p> <p>Tiefe: 49,5 cm</p> <p>Breite: 52,5 cm 83670</p> <p>Breite: 60,0 cm 33943</p> <p>Breite: 75,0 cm 33944</p> <p>Breite: 90,0 cm 33945</p> <p>Breite: 105,0 cm 33946</p> <p>Breite: 120,0 cm 33947</p> <p>Breite: 135,0 cm 33948</p> <p>Breite: 150,0 cm (75/75) 75818</p> <p>Preisgleich auch in Tiefe 39,9 cm = Bestellnummer mit T ergänzen.</p>					<p>Preisgleich auch in Tiefe 39,9 cm = Bestellnummer mit T ergänzen.</p>				

Wand-Hängeelemente

1,5 Raster, Höhe: 56,0 cm

Bitte Außenseiten mit insgesamt 3,2 cm beachten siehe Seite 2.

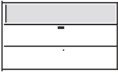
Elemente standardmäßig mit Push to open.

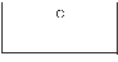
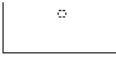
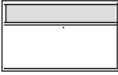
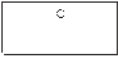







Beschreibung + Maße		Artikel	PG 1	PG 2	Beschreibung + Maße		Artikel	PG 1	PG 2
	Hängeelement 1 Nische					Hängeelement 1 Nische, 1 Zwischenbauboden (nicht verstellbar)			
	Tiefe: 41,5 cm Breite: 30,0 cm Breite: 37,5 cm Breite: 45,0 cm Breite: 52,5 cm Breite: 60,0 cm	86740 86741 86742 86743 86744				Tiefe: 41,5 cm Breite: 30,0 cm Breite: 37,5 cm Breite: 45,0 cm Breite: 52,5 cm Breite: 60,0 cm	86750 86751 86752 86753 86754		
Lichte Maße: B30 = B26,6 / H49,6 cm B37,5 = B34,1 / H49,6 cm B45 = B41,6 / H49,6 cm B52,5 = B49,1 / H49,6 cm B60 = B56,6 / H49,6 cm T39,3/48,9 cm	Tiefe: 51,1 cm Breite: 30,0 cm Breite: 37,5 cm Breite: 45,0 cm Breite: 52,5 cm Breite: 60,0 cm	86745 86746 86747 86748 86749			Lichte Maße: B30 = B26,6 / H2x24 cm B37,5 = B34,1 / H2x24 cm B45 = B41,6 / H2x24 cm B52,5 = B49,1 / H2x24 cm B60 = B56,6 / H2x24 cm T39,3/48,9 cm	Tiefe: 51,1 cm Breite: 30,0 cm Breite: 37,5 cm Breite: 45,0 cm Breite: 52,5 cm Breite: 60,0 cm	86755 86756 86757 86758 86759		
Nische in Hochglanz nicht möglich.	mögliches Zubehör: Kabeldurchlass	90518			Nische in Hochglanz nicht möglich.	mögliches Zubehör: Kabeldurchlass	90518		
	Hängeelement 2 Schubkästen, 1 Nische Abdeckblatt mit Kabeldurchlass, Rückwand mit Ausschnitt					Hängeelement 1 Auszug 0,75R, 1 Nische Abdeckblatt mit Kabeldurchlass, Rückwand mit Ausschnitt			
	Tiefe: 41,5 cm Breite: 45,0 cm Breite: 52,5 cm Breite: 60,0 cm Breite: 75,0 cm Breite: 90,0 cm Breite: 105,0 cm Breite: 120,0 cm Breite: 135,0 cm	87749 87750 87751 87752 87753 87754 87755 87756				Tiefe: 41,5 cm Breite: 45,0 cm Breite: 52,5 cm Breite: 60,0 cm Breite: 75,0 cm Breite: 90,0 cm Breite: 105,0 cm Breite: 120,0 cm Breite: 135,0 cm	87776 87777 87778 87779 87780 87781 87782 87783		
Lichte Maße: B45 = B41,6 / H14,4 cm B52,5 = B49,1 / H14,4 cm B60 = B56,6 / H14,4 cm B75 = B71,6 / H14,4 cm B90 = B86,6 / H14,4 cm B105 = B101,6 / H14,4 cm B120 = B116,6 / H14,4 cm B135 = B131,6 / H14,4 cm T39,3 / 48,9 cm	Tiefe: 51,1 cm Breite: 45,0 cm Breite: 52,5 cm Breite: 60,0 cm Breite: 75,0 cm Breite: 90,0 cm Breite: 105,0 cm Breite: 120,0 cm Breite: 135,0 cm	86705 86706 86707 86708 86709 86710 86711 86712			Lichte Maße: B45 = B41,6 / H23,2 cm B52,5 = B49,1 / H23,2 cm B60 = B56,6 / H23,2 cm B75 = B71,6 / H23,2 cm B90 = B86,6 / H23,2 cm B105 = B101,6 / H23,2 cm B120 = B116,6 / H23,2 cm B135 = B131,6 / H23,2 cm T39,3 / 48,9 cm	Tiefe: 51,1 cm Breite: 45,0 cm Breite: 52,5 cm Breite: 60,0 cm Breite: 75,0 cm Breite: 90,0 cm Breite: 105,0 cm Breite: 120,0 cm Breite: 135,0 cm	86732 86733 86734 86735 86736 86737 86738 86739		
Nische in Hochglanz nicht möglich.					Nische in Hochglanz nicht möglich.				
	Hängeelement 1 Auszug 1R, 1 Nische Abdeckblatt mit Kabeldurchlass, Rückwand mit Ausschnitt								
	Tiefe: 41,5 cm Breite: 52,5 cm Breite: 60,0 cm Breite: 75,0 cm Breite: 90,0 cm Breite: 105,0 cm Breite: 120,0 cm Breite: 135,0 cm	87759 87760 87761 87762 87763 87764 87765							
Lichte Maße: B52,5 = B49,1 / H14,4 cm B60 = B56,6 / H14,4 cm B75 = B71,6 / H14,4 cm B90 = B86,6 / H14,4 cm B105 = B101,6 / H14,4 cm B120 = B116,6 / H14,4 cm B135 = B131,6 / H14,4 cm T39,3 / 48,9 cm	Tiefe: 51,1 cm Breite: 52,5 cm Breite: 60,0 cm Breite: 75,0 cm Breite: 90,0 cm Breite: 105,0 cm Breite: 120,0 cm Breite: 135,0 cm	86715 86716 86717 86718 86719 86720 86721							
Nische in Hochglanz nicht möglich.									

Wand-Hängeelemente

1,5 Raster, Höhe: 56,0 cm

Bitte Außenseiten mit insgesamt 3,2 cm beachten siehe Seite 2.

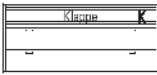
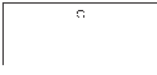
Elemente standardmäßig mit Push to open.

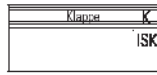
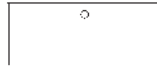
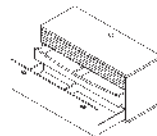



Beschreibung + Maße		Artikel	PG 1	PG 2	Beschreibung + Maße		Artikel	PG 1	PG 2
  	Hängeelement (FSS) 1 Holztür inkl. Akustikblende, 1 Einlegeboden				  	Hängeelement (FSS) 2 Holztüren inkl. Akustikblende, 1 Einlegeboden			
	Tiefe: 49,5 cm Breite: 45,0 cm links (Abb.) 28029 Breite: 45,0 cm rechts 28030 Breite: 52,5 cm links (Abb.) 83672 Breite: 52,5 cm rechts 83673 Breite: 60,0 cm links (Abb.) 28031 Breite: 60,0 cm rechts 28032					Tiefe: 49,5 cm Breite: 75,0 cm 28037 Breite: 90,0 cm 28038			
Lichte Maße für die Subwooferunterbringung: B45 = B39 / H46,2 cm B52,5 = B46,5 / H46,2 cm B60 = B54 / H46,2 cm T33,1/42,7 cm	1 Holztür inkl. Akustikblende und akustikwirksamer Innenausstattung für die Subwooferunterbringung, Rückwand mit Ausschnitt				Lichte Maße für die Subwooferunterbringung: B75 = B66,7 / H46,2 cm B90 = B81,7 / H46,2 cm T33,1/42,7 cm	2 Holztüren inkl. Akustikblende und akustikwirksamer Innenausstattung für die Subwooferunterbringung, Rückwand mit Ausschnitt			
	Tiefe: 49,5 cm Breite: 45,0 cm links (Abb.) 28033 Breite: 45,0 cm rechts 28034 Breite: 52,5 cm links (Abb.) 83674 Breite: 52,5 cm rechts 83675 Breite: 60,0 cm links (Abb.) 28035 Breite: 60,0 cm rechts 28036					Tiefe: 49,5 cm Breite: 75,0 cm 28039 Breite: 90,0 cm 28040			
	Preisgleich auch in Tiefe 39,9 cm = Bestellnummer mit T ergänzen.					Preisgleich auch in Tiefe 39,9 cm = Bestellnummer mit T ergänzen.			
  	Hängeelement (FSS) 2 Schubkästen, 1 Soundbarfach mit Akustikblende inkl. Push to open und akustikwirksamer Innenausstattung Abdeckblatt mit Kabeldurchlass, Rückwand mit Ausschnitt				   	Hängeelement (FSS) 1 Auszug 1R inkl. Innenschubkasten 1 Soundbarfach mit Akustikblende inkl. Push to open und akustikwirksamer Innenausstattung Abdeckblatt mit Kabeldurchlass, Rückwand mit Ausschnitt			
	Tiefe: 49,5 cm Breite: 105,0 cm 28041 Breite: 120,0 cm 28042 Breite: 135,0 cm 28043					Tiefe: 49,5 cm Breite: 105,0 cm 28044 Breite: 120,0 cm 28045 Breite: 135,0 cm 28046			
Lichte Maße Akustikblende B105 = B99,3 / H11,9 cm B120 = B114,3 / H11,9 cm B135 = B129,3 / H11,9 cm T33,1/42,7 cm	Preisgleich auch in Tiefe 39,9 cm = Bestellnummer mit T ergänzen.				Lichte Maße Akustikblende B105 = B99,3 / H11,9 cm B120 = B114,3 / H11,9 cm B135 = B129,3 / H11,9 cm T33,1/42,7 cm	Preisgleich auch in Tiefe 39,9 cm = Bestellnummer mit T ergänzen.			

Wand-Hängeelemente

2 Raster, Höhe: 73,6 cm

Bitte Außenseiten mit insgesamt 3,2 cm beachten siehe Seite 2.

Elemente standardmäßig mit Push to open.

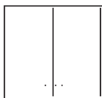
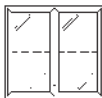

Beschreibung + Maße		Artikel	PG 1	PG 2	Beschreibung + Maße		Artikel	PG 1	PG 2
	Hängeelement 1 Holztür, 1 Einlegeboden					Hängeelement 1 Glastür, 1 Glasboden			
	Breite: 37,5 cm links (Abb.)	31202				Breite: 37,5 cm links (Abb.)	84205		
	Breite: 37,5 cm rechts	31203				Breite: 37,5 cm rechts	84206		
	Breite: 45,0 cm links (Abb.)	30700				Breite: 45,0 cm links (Abb.)	30704		
	Breite: 45,0 cm rechts	30701				Breite: 45,0 cm rechts	30705		
	Breite: 52,5 cm links (Abb.)	78366				Breite: 52,5 cm links (Abb.)	83678		
	Breite: 52,5 cm rechts	78367				Breite: 52,5 cm rechts	83679		
	Breite: 60,0 cm links (Abb.)	30702				Breite: 60,0 cm links (Abb.)	30706		
	Breite: 60,0 cm rechts	30703				Breite: 60,0 cm rechts	30707		
T: 35,8 cm					T: 35,8 cm				
	Hängeelement 1 Nische								
	Breite: 30,0 cm	86760							
	Breite: 37,5 cm	86761							
	Breite: 45,0 cm	86762							
	Breite: 52,5 cm	86763							
	Breite: 60,0 cm	86764							
Lichte Maße:	Nische in Hochglanz nicht möglich.								
B30 = B26,6 / H67,2 cm									
B37,5 = B34,1 / H67,2 cm									
B45 = B41,6 / H67,2 cm									
B52,5 = B49,1 / H67,2 cm									
B60 = B56,6 / H67,2 cm									
T35,2 cm									
T: 37,4 cm									
	Hängeelement 1 Nische, 1 Zwischenbauboden (nicht verstellbar)					Hängeelement 1 Nische, 2 Zwischenbauböden (nicht verstellbar)			
	Breite: 30,0 cm	86765				Breite: 30,0 cm	86770		
	Breite: 37,5 cm	86766				Breite: 37,5 cm	86771		
	Breite: 45,0 cm	86767				Breite: 45,0 cm	86772		
	Breite: 52,5 cm	86768				Breite: 52,5 cm	86773		
	Breite: 60,0 cm	86769				Breite: 60,0 cm	86774		
Lichte Maße:	Nische in Hochglanz nicht möglich.				Lichte Maße:	Nische in Hochglanz nicht möglich.			
B30 = B26,6 / H2x32,8 cm					B30 = B26,6 / H3x21,3 cm				
B37,5 = B34,1 / H2x32,8 cm					B37,5 = B34,1 / H3x21,3 cm				
B45 = B41,6 / H2x32,8 cm					B45 = B41,6 / H3x21,3 cm				
B52,5 = B49,1 / H2x32,8 cm					B52,5 = B49,1 / H3x21,3 cm				
B60 = B56,6 / H2x32,8 cm					B60 = B56,6 / H3x21,3 cm				
T35,2 cm					T35,2 cm				
T: 37,4 cm					T: 37,4 cm				
	Hängeelement 2 Holztüren, 1 Einlegeboden					Hängeelement 2 Glastüren, 1 Glasboden			
	Breite: 75,0 cm	32318				Breite: 75,0 cm	32319		
	Breite: 90,0 cm	30708				Breite: 90,0 cm	30709		
T: 35,8 cm					T: 35,8 cm				

Wand-Hängeelemente





2,5 Raster, Höhe: 91,2 cm





Bitte Außenseiten mit insgesamt 3,2 cm beachten siehe Seite 2.





Elemente standardmäßig mit Push to open.

Beschreibung + Maße		Artikel	PG 1	PG 2	Beschreibung + Maße		Artikel	PG 1	PG 2
	Hängeelement 1 Holztür, 2 Einlegeböden								
	Breite: 37,5 cm links (Abb.)	87948							
	Breite: 37,5 cm rechts	87949							
	Breite: 45,0 cm links (Abb.)	87938							
	Breite: 45,0 cm rechts	87939							
	Breite: 52,5 cm links (Abb.)	87940							
	Breite: 52,5 cm rechts	87941							
	Breite: 60,0 cm links (Abb.)	87942							
	Breite: 60,0 cm rechts	87943							
									
T: 35,8 cm									

3 Raster, Höhe: 108,8 cm

Beschreibung + Maße		Artikel	PG 1	PG 2	Beschreibung + Maße		Artikel	PG 1	PG 2
	Hängeelement 1 Holztür, 2 Einlegeböden					Hängeelement 2 Holztüren, 2 Einlegeböden			
	Breite: 37,5 cm links (Abb.)	31204				Breite: 37,5 cm links (Abb.)	29001		
	Breite: 37,5 cm rechts	31205				Breite: 37,5 cm rechts	29002		
	Breite: 45,0 cm links (Abb.)	30710				Breite: 45,0 cm links (Abb.)	29003		
	Breite: 45,0 cm rechts	30711				Breite: 45,0 cm rechts	29004		
	Breite: 52,5 cm links (Abb.)	78370				Breite: 52,5 cm links (Abb.)	83680		
	Breite: 52,5 cm rechts	78371				Breite: 52,5 cm rechts	83681		
	Breite: 60,0 cm links (Abb.)	30712				Breite: 60,0 cm links (Abb.)	29005		
	Breite: 60,0 cm rechts	30713				Breite: 60,0 cm rechts	29006		
									
T: 35,8 cm					T: 35,8 cm				

Beschreibung + Maße		Artikel	PG 1	PG 2	Beschreibung + Maße		Artikel	PG 1	PG 2
	Hängeelement 1 Holztür mit Glaseinsatz 1R, 2 Konstruktionsböden, 1 Einlegeboden					Hängeelement 1 Holztür mit Glaseinsatz 1R, 2 Konstruktionsböden			
	Breite: 45,0 cm links (Abb.)	75837				Breite: 45,0 cm links (Abb.)	75832		
	Breite: 45,0 cm rechts	75838				Breite: 45,0 cm rechts	75833		
	Breite: 52,5 cm links (Abb.)	80071				Breite: 52,5 cm links (Abb.)	83682		
	Breite: 52,5 cm rechts	80072				Breite: 52,5 cm rechts	83683		
	Breite: 60,0 cm links (Abb.)	75839				Breite: 60,0 cm links (Abb.)	75834		
	Breite: 60,0 cm rechts	75840				Breite: 60,0 cm rechts	75835		
									
T: 35,8 cm					T: 35,8 cm				



Beschreibung + Maße		Artikel	PG 1	PG 2	Beschreibung + Maße		Artikel	PG 1	PG 2
	Hängeelement 1 Glastür, 2 Glasböden					Hängeelement 1 Nische			
	Breite: 37,5 cm links (Abb.)	84211				Breite: 30,0 cm	86775		
	Breite: 37,5 cm rechts	84212				Breite: 37,5 cm	86776		
	Breite: 45,0 cm links (Abb.)	30714				Breite: 45,0 cm	86777		
	Breite: 45,0 cm rechts	30715				Breite: 52,5 cm	86778		
	Breite: 52,5 cm links (Abb.)	83684				Breite: 60,0 cm	86779		
	Breite: 52,5 cm rechts	83685							
	Breite: 60,0 cm links (Abb.)	30716							
	Breite: 60,0 cm rechts	30717							
									
T: 35,8 cm					Lichte Maße: B30 = B26,6 / H102,4 cm B37,5 = B34,1 / H102,4 cm B45 = B41,6 / H102,4 cm B52,5 = B49,1 / H102,4 cm B60 = B56,6 / H102,4 cm T35,2 cm				
					T: 37,4 cm				
					Nische in Hochglanz nicht möglich.				

Wand-Hängeelemente

3 Raster, Höhe: 108,8 cm

Bitte Außenseiten mit insgesamt 3,2 cm beachten siehe Seite 2.

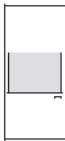
Elemente standardmäßig mit Push to open.

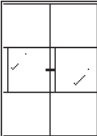
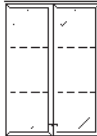
Beschreibung + Maße		Artikel	PG 1	PG 2	Beschreibung + Maße		Artikel	PG 1	PG 2
	Hängeelement 1 Nische, 2 Zwischenbauböden (nicht verstellbar)					Hängeelement 1 Holztür, 1 Nische, 1 Holztür mit Push to open			
	Breite: 30,0 cm	86780				Breite: 45,0 cm links (Abb.)	86785		
	Breite: 37,5 cm	86781				Breite: 45,0 cm rechts	86786		
	Breite: 45,0 cm	86782				Breite: 52,5 cm links (Abb.)	86787		
	Breite: 52,5 cm	86783				Breite: 52,5 cm rechts	86788		
Breite: 60,0 cm	86784			Breite: 60,0 cm links (Abb.)	86789				
						Breite: 60,0 cm rechts	86790		
<p>Lichte Maße: B30 = B26,6 cm B37,5 = B34,1 cm B45 = B41,6 cm B52,5 = B49,1 cm B60 = B56,6 cm H32,8/33,6/32,8 cm T35,2 cm</p> <p>T: 37,4 cm</p>	Nische in Hochglanz nicht möglich.				<p>Lichte Maße: B45 = B41,6 / H32 cm B52,5 = B49,1 / H32 cm B60 = B56,6 / H32 cm T35,2 cm</p> <p>T: 37,4 cm</p>	Nische in Hochglanz nicht möglich.			
	Hängeelement 2 Holztüren, 2 Einlegeböden					Hängeelement 2 Holztüren mit Glaseinsatz 1R, 2 Konstruktionsböden, 1 Einlegeboden			
	Breite: 75,0 cm	32320				Breite: 75,0 cm	76859		
Breite: 90,0 cm	30726				Breite: 90,0 cm	75841			
T: 35,8 cm					T: 35,8 cm				
	Hängeelement 2 Holztüren mit Glaseinsatz 1R, 2 Konstruktionsböden					Hängeelement 2 Glastüren, 2 Glasböden			
	Breite: 75,0 cm	76860				Breite: 75,0 cm	32321		
Breite: 90,0 cm	75836				Breite: 90,0 cm	30727			
T: 35,8 cm					T: 35,8 cm				

3,5 Raster, Höhe: 126,4 cm

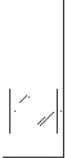





Beschreibung + Maße		Artikel	PG 1	PG 2	Beschreibung + Maße		Artikel	PG 1	PG 2
	Hängeelement 1 Holztür, 2 Einlegeböden					Hängeelement 1 Holztür mit Glaseinsatz 1R, 2 Konstruktionsböden, 1 Einlegeboden			
	Breite: 37,5 cm links (Abb.)	33363				Breite: 45,0 cm links (Abb.)	75842		
	Breite: 37,5 cm rechts	33364				Breite: 45,0 cm rechts	75843		
	Breite: 45,0 cm links (Abb.)	33365				Breite: 52,5 cm links (Abb.)	80073		
	Breite: 45,0 cm rechts	33366				Breite: 52,5 cm rechts	80074		
	Breite: 52,5 cm links (Abb.)	78375				Breite: 60,0 cm links (Abb.)	75844		
	Breite: 52,5 cm rechts	78376				Breite: 60,0 cm rechts	75845		
	Breite: 60,0 cm links (Abb.)	33367							
Breite: 60,0 cm rechts	33368								
T: 35,8 cm					T: 35,8 cm				

Wand-Hängeelemente

3,5 Raster, Höhe: 126,4 cm

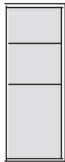
Bitte Außenseiten mit insgesamt 3,2 cm beachten siehe Seite 2.

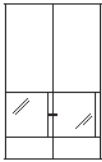
Elemente standardmäßig mit Push to open.





Beschreibung + Maße		Artikel	PG 1	PG 2	Beschreibung + Maße		Artikel	PG 1	PG 2	
	Hängeelement 1 Glastür, 2 Glasböden					Hängeelement 1 Nische				
	Breite: 37,5 cm links (Abb.)	84217				Breite: 30,0 cm	86791			
	Breite: 37,5 cm rechts	84218				Breite: 37,5 cm	86792			
	Breite: 45,0 cm links (Abb.)	33369				Breite: 45,0 cm	86793			
	Breite: 45,0 cm rechts	33370								
	Breite: 52,5 cm links (Abb.)	83686								
	Breite: 52,5 cm rechts	83687								
Breite: 60,0 cm links (Abb.)	33371									
Breite: 60,0 cm rechts	33372									
					Lichte Maße: B30 = B26,6 / H120 cm B37,5 = B34,1 / H120 cm B45 = B41,6 / H120 cm T35,2 cm					
T: 35,8 cm					T: 37,4 cm					
	Hängeelement 1 Nische, 3 Zwischenbauböden (nicht verstellbar)					Hängeelement 1 Holztür, 1 Nische, 1 Holztür mit Push to open, 1 Einlegeboden				
	Breite: 30,0 cm	86794				Breite: 45,0 cm links (Abb.)	86797			
	Breite: 37,5 cm	86795				Breite: 45,0 cm rechts	86798			
	Breite: 45,0 cm	86796				Breite: 52,5 cm links (Abb.)	86799			
					Lichte Maße: B45 = B41,6 / H32 cm B52,5 = B49,1 / H32 cm B60 = B56,6 / H32 cm T35,2 cm					
T: 37,4 cm					T: 37,4 cm					
	Hängeelement 2 Holztüren, 2 Einlegeböden					Hängeelement 2 Holztüren mit Glaseinsatz 1R, 2 Konstruktionsböden, 1 Einlegeboden				
	Breite: 75,0 cm	33382				Breite: 75,0 cm	76944			
Breite: 90,0 cm	33383				Breite: 90,0 cm	75846				
T: 35,8 cm					T: 35,8 cm					
	Hängeelement 2 Glastüren, 2 Glasböden									
	Breite: 75,0 cm	33384								
Breite: 90,0 cm	33385									
T: 35,8 cm										

Wand-Hängeelemente

4 Raster, Höhe: 144,0 cm

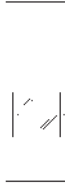
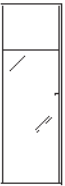
Bitte Außenseiten mit insgesamt 3,2 cm beachten siehe Seite 2.

Elemente standardmäßig mit Push to open.

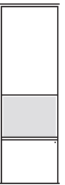
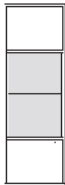
Beschreibung + Maße		Artikel	PG 1	PG 2	Beschreibung + Maße		Artikel	PG 1	PG 2
	Hängeelement 1 Holztür, 3 Einlegeböden					Hängeelement 1 Holztür mit Glaseinsatz 1R, 2 Konstruktionsböden, 1 Einlegeboden			
	Breite: 37,5 cm links (Abb.) Breite: 37,5 cm rechts Breite: 45,0 cm links (Abb.) Breite: 45,0 cm rechts Breite: 52,5 cm links (Abb.) Breite: 52,5 cm rechts Breite: 60,0 cm links (Abb.) Breite: 60,0 cm rechts	31206 31207 30730 30731 78380 78381 30732 30733				Breite: 45,0 cm links (Abb.) Breite: 45,0 cm rechts Breite: 52,5 cm links (Abb.) Breite: 52,5 cm rechts Breite: 60,0 cm links (Abb.) Breite: 60,0 cm rechts	76557 76558 83688 83689 76559 76560		
T: 35,8 cm				T: 35,8 cm					
	Hängeelement 1 Holztür mit Glaseinsatz 2R, 2 Konstruktionsböden, 1 Glasboden					Hängeelement 1 Glastür, 3 Glasböden			
	Breite: 45,0 cm links (Abb.) Breite: 45,0 cm rechts Breite: 52,5 cm links (Abb.) Breite: 52,5 cm rechts Breite: 60,0 cm links (Abb.) Breite: 60,0 cm rechts	75847 75848 83690 83691 75849 75850				Breite: 37,5 cm links (Abb.) Breite: 37,5 cm rechts Breite: 45,0 cm links (Abb.) Breite: 45,0 cm rechts Breite: 52,5 cm links (Abb.) Breite: 52,5 cm rechts Breite: 60,0 cm links (Abb.) Breite: 60,0 cm rechts	79050 79051 30734 30735 83692 83693 30736 30737		
T: 35,8 cm				T: 35,8 cm					
	Hängeelement 1 Nische					Hängeelement 1 Nische, 3 Zwischenbauböden (nicht verstellbar)			
	Breite: 30,0 cm Breite: 37,5 cm Breite: 45,0 cm	86803 86804 86805				Breite: 30,0 cm Breite: 37,5 cm Breite: 45,0 cm	86806 86807 86808		
T: 37,4 cm				T: 37,4 cm					
Lichte Maße: B30 = B26,6 / H137,6 cm B37,5 = B34,1 / H137,6 cm B45 = B41,6 / H137,6 cm T35,2 cm		Nische in Hochglanz nicht möglich.		Lichte Maße: B30 = B26,6 cm B37,5 = B34,1 cm B45 = B41,6 cm H32,8/2x33,6/32,8 cm T35,2 cm		Nische in Hochglanz nicht möglich.			
	Hängeelement 1 Holztür, 1 Nische, 1 Holztür mit Push to open, 1 Einlegeboden					Hängeelement 1 Holztür, 1 Nische, 1 Zwischen- bauboden (nicht verstellbar) 1 Holztür mit Push to open			
	Breite: 45,0 cm links (Abb.) Breite: 45,0 cm rechts Breite: 52,5 cm links (Abb.) Breite: 52,5 cm rechts Breite: 60,0 cm links (Abb.) Breite: 60,0 cm rechts	86809 86810 86811 86812 86813 86814				Breite: 45,0 cm links (Abb.) Breite: 45,0 cm rechts Breite: 52,5 cm links (Abb.) Breite: 52,5 cm rechts Breite: 60,0 cm links (Abb.) Breite: 60,0 cm rechts	86815 86816 86817 86818 86819 86820		
T: 37,4 cm				T: 37,4 cm					
Lichte Maße: B45 = B41,6 / H32 cm B52,5 = B49,1 / H32 cm B60 = B56,6 / H32 cm T35,2 cm		Nische in Hochglanz nicht möglich.		Lichte Maße: B45 = B41,6 / H2x32,8 cm B52,5 = B49,1 / H2x32,8 cm B60 = B56,6 / H2x32,8 cm T35,2 cm		Nische in Hochglanz nicht möglich.			

Wand-Hängeelemente

4 Raster, Höhe: 144,0 cm

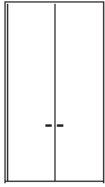
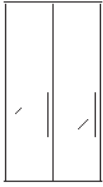
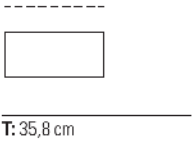
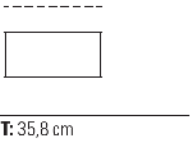

Bitte Außenseiten mit insgesamt 3,2 cm beachten siehe Seite 2.

Elemente standardmäßig mit Push to open.

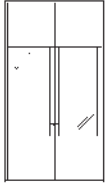
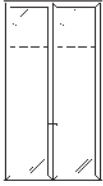
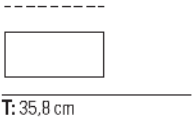
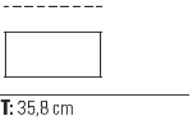
Beschreibung + Maße		Artikel	PG 1	PG 2	Beschreibung + Maße		Artikel	PG 1	PG 2
	Hängeelement 2 Holztüren, 3 Einlegeböden					Hängeelement 2 Holztüren mit Glaseinsatz 1R, 2 Konstruktionsböden, 1 Einlegeboden			
	Breite: 75,0 cm Breite: 90,0 cm	32322 30743				Breite: 75,0 cm Breite: 90,0 cm	76861 76561		
									

	Hängeelement 2 Holztüren mit Glaseinsatz 2R, 2 Konstruktionsböden, 1 Glasboden				Hängeelement 2 Glastüren, 3 Glasböden				
	Breite: 75,0 cm Breite: 90,0 cm	76862 75851				Breite: 75,0 cm Breite: 90,0 cm	32323 30744		
									

4,5 Raster, Höhe: 161,6 cm

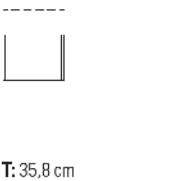
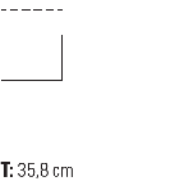
Beschreibung + Maße		Artikel	PG 1	PG 2	Beschreibung + Maße		Artikel	PG 1	PG 2
	Hängeelement 1 Holztür, 3 Einlegeböden				Hängeelement 1 Holztür mit Glaseinsatz 1R, 2 Konstruktionsböden, 2 Einlegeböden				
	Breite: 37,5 cm links (Abb.) Breite: 37,5 cm rechts Breite: 45,0 cm links (Abb.) Breite: 45,0 cm rechts Breite: 52,5 cm links (Abb.) Breite: 52,5 cm rechts Breite: 60,0 cm links (Abb.) Breite: 60,0 cm rechts	33954 33955 33956 33957 83694 83695 33958 33959				Breite: 45,0 cm links (Abb.) Breite: 45,0 cm rechts Breite: 52,5 cm links (Abb.) Breite: 52,5 cm rechts Breite: 60,0 cm links (Abb.) Breite: 60,0 cm rechts	75864 75865 83696 83697 75866 75867		
									

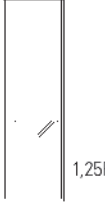
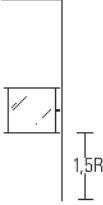
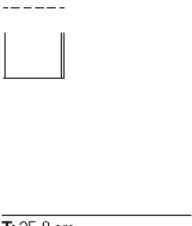
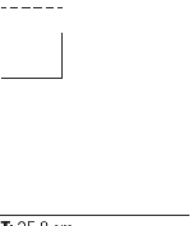



	Hängeelement 1 Holztür mit Glaseinsatz 1R, 2 Konstruktionsböden, 2 Einlegeböden				Hängeelement 1 Holztür mit Glaseinsatz 1R, 2 Konstruktionsböden, 2 Einlegeböden				
	Breite: 45,0 cm links (Abb.) Breite: 45,0 cm rechts Breite: 52,5 cm links (Abb.) Breite: 52,5 cm rechts Breite: 60,0 cm links (Abb.) Breite: 60,0 cm rechts	81858 81859 83698 83699 81860 81861				Breite: 45,0 cm links (Abb.) Breite: 45,0 cm rechts Breite: 52,5 cm links (Abb.) Breite: 52,5 cm rechts Breite: 60,0 cm links (Abb.) Breite: 60,0 cm rechts	78946 78947 83700 83701 78948 78949		
									

Wand-Hängeelemente

4,5 Raster, Höhe: 161,6 cm

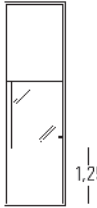
Bitte Außenseiten mit insgesamt 3,2 cm beachten siehe Seite 2.

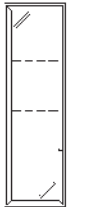
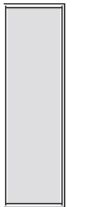
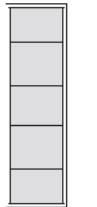
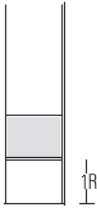
Elemente standardmäßig mit Push to open.

Beschreibung + Maße		Artikel	PG 1	PG 2	Beschreibung + Maße		Artikel	PG 1	PG 2
	Hängeelement 1 Holztür mit Glaseinsatz 2R, 2 Konstruktionsböden 1 Einlegeboden, 1 Glasboden Breite: 45,0 cm links (Abb.) Breite: 45,0 cm rechts Breite: 52,5 cm links (Abb.) Breite: 52,5 cm rechts Breite: 60,0 cm links (Abb.) Breite: 60,0 cm rechts	75859 75860 83702 83703 75861 75862				Hängeelement 1 Holztür mit Glaseinsatz 1,5R, 2 Konstruktionsböden, 1 Einlegeboden, 1 Glasboden Breite: 45,0 cm links (Abb.) Breite: 45,0 cm rechts Breite: 52,5 cm links (Abb.) Breite: 52,5 cm rechts Breite: 60,0 cm links (Abb.) Breite: 60,0 cm rechts	86821 86822 86823 86824 86825 86826		
T: 35,8 cm					T: 35,8 cm				
	Hängeelement 1 Holztür mit Glaseinsatz 2R, 2 Konstruktionsböden, 1 Glasboden Breite: 45,0 cm links (Abb.) Breite: 45,0 cm rechts Breite: 52,5 cm links (Abb.) Breite: 52,5 cm rechts Breite: 60,0 cm links (Abb.) Breite: 60,0 cm rechts	86827 86828 86829 86830 86831 86832				Hängeelement 1 Glastür, 3 Glasböden Breite: 37,5 cm links (Abb.) Breite: 37,5 cm rechts Breite: 45,0 cm links (Abb.) Breite: 45,0 cm rechts Breite: 52,5 cm links (Abb.) Breite: 52,5 cm rechts Breite: 60,0 cm links (Abb.) Breite: 60,0 cm rechts	86310 86311 33961 33962 83704 83705 33963 33964		
T: 35,8 cm					T: 35,8 cm				
	Hängeelement 1 Nische Breite: 30,0 cm Breite: 37,5 cm Breite: 45,0 cm Lichte Maße: B30 = B26,6 / H155,2 cm B37,5 = B34,1 / H155,2 cm B45 = B41,6 / H155,2 cm T35,2 cm Nische in Hochglanz nicht möglich.	86833 86834 86835				Hängeelement 1 Nische, 4 Zwischenbauböden (nicht verstellbar) Breite: 30,0 cm Breite: 37,5 cm Breite: 45,0 cm Lichte Maße: B30 = B26,6 / H5x29,7 cm B37,5 = B34,1 / H5x29,7 cm B45 = B41,6 / H5x29,7 cm T35,2 cm Nische in Hochglanz nicht möglich.	86836 86837 86838		
T: 37,4 cm					T: 37,4 cm				
	Hängeelement 1 Holztür, 1 Nische, 1 Holztür mit Push to open, 2 Einlegeböden Breite: 45,0 cm links (Abb.) Breite: 45,0 cm rechts Breite: 52,5 cm links (Abb.) Breite: 52,5 cm rechts Breite: 60,0 cm links (Abb.) Breite: 60,0 cm rechts	86839 86840 86841 86842 86843 86844							
	Lichte Maße: B45 = B41,6 / H32 cm B52,5 = B49,1 / H32 cm B60 = B56,6 / H32 cm T35,2 cm Nische in Hochglanz nicht möglich.								
T: 37,4 cm									

Wand-Hängeelemente

4,5 Raster, Höhe: 161,6 cm

Bitte Außenseiten mit insgesamt 3,2 cm beachten siehe Seite 2.

Elemente standardmäßig mit Push to open.

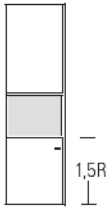
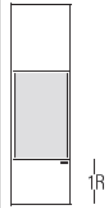
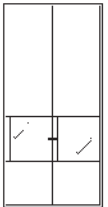
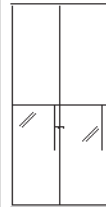
Beschreibung + Maße		Artikel	PG 1	PG 2	Beschreibung + Maße		Artikel	PG 1	PG 2
 <p>1,5R</p>	<p>Hängeelement 1 Holztür, 1 Nische, 1 Holztür mit Push to open, 2 Einlegeböden</p> <p>Breite: 45,0 cm links (Abb.) 86851 Breite: 45,0 cm rechts 86852 Breite: 52,5 cm links (Abb.) 86853 Breite: 52,5 cm rechts 86854 Breite: 60,0 cm links (Abb.) 86855 Breite: 60,0 cm rechts 86856</p> <p>Lichte Maße: B45 = B41,6 / H32 cm B52,5 = B49,1 / H32 cm B60 = B56,6 / H32 cm T35,2 cm</p> <p>Nische in Hochglanz nicht möglich.</p> <p>T: 37,4 cm</p>				 <p>1R</p>	<p>Hängeelement 1 Holztür, 1 Nische, 1 Zwischenbauboden (nicht verstellbar), 1 Holztür mit Push to open, 1 Einlegeboden</p> <p>Breite: 45,0 cm links (Abb.) 86857 Breite: 45,0 cm rechts 86858 Breite: 52,5 cm links (Abb.) 86859 Breite: 52,5 cm rechts 86860 Breite: 60,0 cm links (Abb.) 86861 Breite: 60,0 cm rechts 86862</p> <p>Lichte Maße: B45 = B41,6 / H2x32,8 cm B52,5 = B49,1 / H2x32,8 cm B60 = B56,6 / H2x32,8 cm T35,2 cm</p> <p>Nische in Hochglanz nicht möglich.</p> <p>T: 37,4 cm</p>			
 <p>1R</p>	<p>Hängeelement 2 Holztüren mit Glaseinsatz 1R, 2 Konstruktionsböden, 2 Einlegeböden</p> <p>Breite: 75,0 cm 76863 Breite: 90,0 cm 75868</p>				 <p>1,25R</p>	<p>Hängeelement 2 Holztüren mit Glaseinsatz 1R, 2 Konstruktionsböden, 2 Einlegeböden</p> <p>Breite: 75,0 cm 81885 Breite: 90,0 cm 81886</p>			

Wand-Hängeelemente

4,5 Raster, Höhe: 161,6 cm

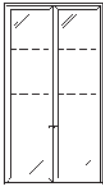
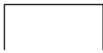

Bitte Außenseiten mit insgesamt 3,2 cm beachten siehe Seite 2.

Elemente standardmäßig mit Push to open.

Beschreibung + Maße	Artikel	PG 1	PG 2	Beschreibung + Maße	Artikel	PG 1	PG 2
 <p>Hängeelement 2 Glastüren, 3 Glasböden</p> <p>Breite: 75,0 cm Breite: 90,0 cm</p>	<p>33965 75858</p>						
							

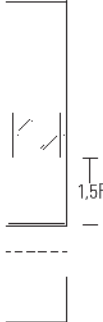

T: 35,8 cm

5 Raster, Höhe: 179,2 cm

Beschreibung + Maße	Artikel	PG 1	PG 2	Beschreibung + Maße	Artikel	PG 1	PG 2
 <p>Hängeelement 1 Holztür, 4 Einlegeböden</p> <p>Breite: 37,5 cm links (Abb.) Breite: 37,5 cm rechts Breite: 45,0 cm links (Abb.) Breite: 45,0 cm rechts Breite: 52,5 cm links (Abb.) Breite: 52,5 cm rechts Breite: 60,0 cm links (Abb.) Breite: 60,0 cm rechts</p>	<p>81862 81863 81864 81865 83706 83707 81866 81867</p>			 <p>Hängeelement 1 Holztür mit Glaseinsatz 1R, 2 Konstruktionsböden, 3 Einlegeböden</p> <p>Breite: 45,0 cm links (Abb.) Breite: 45,0 cm rechts Breite: 52,5 cm links (Abb.) Breite: 52,5 cm rechts Breite: 60,0 cm links (Abb.) Breite: 60,0 cm rechts</p>	<p>81868 81869 83708 83709 81870 81871</p>		
							

T: 35,8 cm

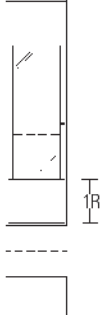
T: 35,8 cm

 <p>Hängeelement 1 Holztür mit Glaseinsatz 2R, 2 Konstruktionsböden 1 Einlegeboden, 1 Glasboden</p> <p>Breite: 45,0 cm links (Abb.) Breite: 45,0 cm rechts Breite: 52,5 cm links (Abb.) Breite: 52,5 cm rechts Breite: 60,0 cm links (Abb.) Breite: 60,0 cm rechts</p>	<p>81876 81877 83710 83711 81878 81879</p>			 <p>Hängeelement 1 Holztür mit Glaseinsatz 3R, 2 Konstruktionsböden, 2 Glasböden</p> <p>Breite: 45,0 cm links (Abb.) Breite: 45,0 cm rechts Breite: 52,5 cm links (Abb.) Breite: 52,5 cm rechts Breite: 60,0 cm links (Abb.) Breite: 60,0 cm rechts</p>	<p>81880 81881 83712 83713 81882 81883</p>		
							

T: 35,8 cm







T: 35,8 cm

Wand-Hängeelemente

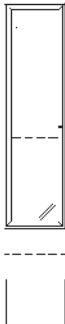
5 Raster, Höhe: 179,2 cm

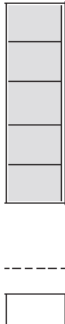

Bitte Außenseiten mit insgesamt 3,2 cm beachten siehe Seite 2.

Elemente standardmäßig mit Push to open.

Beschreibung + Maße		Artikel	PG 1	PG 2	Beschreibung + Maße		Artikel	PG 1	PG 2
	<p>Hängeelement 1 Glastür, 4 Glasböden</p> <p>Breite: 37,5 cm links (Abb.) Breite: 37,5 cm rechts Breite: 45,0 cm links (Abb.) Breite: 45,0 cm rechts Breite: 52,5 cm links (Abb.) Breite: 52,5 cm rechts Breite: 60,0 cm links (Abb.) Breite: 60,0 cm rechts</p>	<p>86875 86876 81872 81873 83714 83715 81874 81875</p>				<p>Hängeelement 1 Nische</p> <p>Breite: 30,0 cm Breite: 37,5 cm Breite: 45,0 cm</p>	<p>86877 86878 86879</p>		
<p>T: 35,8 cm</p>					<p>Lichte Maße: B30 = B26,6 / H172,8 cm B37,5 = B34,1 / H172,8 cm B45 = B41,6 / H172,8 cm T35,2 cm</p> <p>Nische in Hochglanz nicht möglich.</p> <p>T: 37,4 cm</p>				
	<p>Hängeelement 1 Nische, 4 Zwischenbauböden (nicht verstellbar)</p> <p>Breite: 30,0 cm Breite: 37,5 cm Breite: 45,0 cm</p>	<p>86880 86881 86882</p>				<p>Hängeelement 1 Holztür, 1 Nische, 1 Holztür mit Push to open, 3 Einlegeböden</p> <p>Breite: 45,0 cm links (Abb.) Breite: 45,0 cm rechts Breite: 52,5 cm links (Abb.) Breite: 52,5 cm rechts Breite: 60,0 cm links (Abb.) Breite: 60,0 cm rechts</p>	<p>86883 86884 86885 86886 86887 86888</p>		
<p>Lichte Maße: B30 = B26,6 cm B37,5 = B34,1 cm B45 = B41,6 cm H32,8/3x33,6/32,8 cm T39,3 cm</p> <p>Nische in Hochglanz nicht möglich.</p> <p>T: 37,4 cm</p>					<p>Lichte Maße: B45 = B41,6 / H32 cm B52,5 = B49,1 / H32 cm B60 = B56,6 / H32 cm T35,2 cm</p> <p>Nische in Hochglanz nicht möglich.</p> <p>T: 37,4 cm</p>				
	<p>Hängeelement 1 Holztür, 1 Nische, 1 Zwischenbauboden (nicht verstellbar), 1 Holztür mit Push to open, 1 Einlegeboden</p> <p>Breite: 45,0 cm links (Abb.) Breite: 45,0 cm rechts Breite: 52,5 cm links (Abb.) Breite: 52,5 cm rechts Breite: 60,0 cm links (Abb.) Breite: 60,0 cm rechts</p>	<p>86889 86890 86891 86892 86893 86894</p>				<p>Hängeelement 1 Holztür, 1 Nische, 2 Zwischenbauböden (nicht verstellbar), 1 Holztür mit Push to open</p> <p>Breite: 45,0 cm links (Abb.) Breite: 45,0 cm rechts Breite: 52,5 cm links (Abb.) Breite: 52,5 cm rechts Breite: 60,0 cm links (Abb.) Breite: 60,0 cm rechts</p>	<p>86895 86896 86897 86898 86899 86900</p>		
<p>Lichte Maße: B45 = B41,6 / H2x32,8 cm B52,5 = B49,1 / H2x32,8 cm B60 = B56,6 / H2x32,8 cm T35,2 cm</p> <p>Nische in Hochglanz nicht möglich.</p> <p>T: 37,4 cm</p>					<p>Lichte Maße: B45 = B41,6 cm B52,5 = B49,1 cm B60 = B56,6 cm H32,8/33,6/32,8 cm T39,3 cm</p> <p>Nische in Hochglanz nicht möglich.</p> <p>T: 37,4 cm</p>				

Stapelbare Nischenelemente

Weitere Informationen zu den Nischenelementen siehe Seite 3.

0,5 Raster, Höhe: 17,6 cm				0,625 Raster, Höhe: 22,0 cm					
Beschreibung + Maße		Artikel	PG 1	PG 2	Beschreibung + Maße		Artikel	PG 1	PG 2
 <p>Stapelbares Nischenelement 1 Nische</p> <p>Tiefe: 37,4 cm für Korputiefe: 35,8 cm</p> <p>Breite: 37,5 cm 86909 Breite: 45,0 cm 86910 Breite: 52,5 cm 86911 Breite: 60,0 cm 86912 Breite: 75,0 cm 86913 Breite: 90,0 cm 86914 Breite: 105,0 cm 86915 Breite: 120,0 cm 86916 Breite: 135,0 cm 86917</p> <p>Tiefe: 41,5 cm für Korputiefe: 39,9 cm</p> <p>Breite: 37,5 cm 86918 Breite: 45,0 cm 86919 Breite: 52,5 cm 86920 Breite: 60,0 cm 86921 Breite: 75,0 cm 86922 Breite: 90,0 cm 86923 Breite: 105,0 cm 86924 Breite: 120,0 cm 86925 Breite: 135,0 cm 86926</p> <p>Tiefe: 51,1 cm für Korputiefe: 49,5 cm</p> <p>Breite: 37,5 cm 86927 Breite: 45,0 cm 86928 Breite: 52,5 cm 86929 Breite: 60,0 cm 86930 Breite: 75,0 cm 86931 Breite: 90,0 cm 86932 Breite: 105,0 cm 86933 Breite: 120,0 cm 86934 Breite: 135,0 cm 86935</p> <p>Lichte Maße: B37,5 = B34,1 / H14,4 cm B45 = B41,6 / H14,4 cm B52,5 = B49,1 / H14,4 cm B60 = B56,6 / H14,4 cm B75 = B71,6 / H14,4 cm B90 = B86,6 / H14,4 cm B105 = B101,6 / H14,4 cm B120 = B116,6 / H14,4 cm B135 = B131,6 / H14,4 cm T35,2/39,3 cm</p> <p>Bei Tiefe 51,1 cm ist die Rückwand vorgezogen (Nutztiefe T39,3 cm)</p> <p>In Verbindung mit Hängeelementen wird Artikel 94392 versetzte Rückwand oder 94292 Kabeldurchlass + versetzte Rückwand (Nutztiefe T48,9cm) benötigt</p>				 <p>Stapelbares Nischenelement 1 Nische</p> <p>Tiefe: 37,4 cm für Korputiefe: 35,8 cm</p> <p>Breite: 37,5 cm 87784 Breite: 45,0 cm 87785 Breite: 52,5 cm 87786 Breite: 60,0 cm 87787 Breite: 75,0 cm 87788 Breite: 90,0 cm 87789 Breite: 105,0 cm 87790 Breite: 120,0 cm 87791 Breite: 135,0 cm 87792</p> <p>Tiefe: 41,5 cm für Korputiefe: 39,9 cm</p> <p>Breite: 37,5 cm 87793 Breite: 45,0 cm 87794 Breite: 52,5 cm 87795 Breite: 60,0 cm 87796 Breite: 75,0 cm 87797 Breite: 90,0 cm 87798 Breite: 105,0 cm 87799 Breite: 120,0 cm 87800 Breite: 135,0 cm 87801</p> <p>Tiefe: 51,1 cm für Korputiefe: 49,5 cm</p> <p>Breite: 37,5 cm 87802 Breite: 45,0 cm 87803 Breite: 52,5 cm 87804 Breite: 60,0 cm 87805 Breite: 75,0 cm 87806 Breite: 90,0 cm 87807 Breite: 105,0 cm 87808 Breite: 120,0 cm 87809 Breite: 135,0 cm 87810</p> <p>Lichte Maße: B37,5 = B34,1 / H18,8 cm B45 = B41,6 / H18,8 cm B52,5 = B49,1 / H18,8 cm B60 = B56,6 / H18,8 cm B75 = B71,6 / H18,8 cm B90 = B86,6 / H18,8 cm B105 = B101,6 / H18,8 cm B120 = B116,6 / H18,8 cm B135 = B131,6 / H18,8 cm T35,2/39,3 cm</p> <p>Bei Tiefe 51,1 cm ist die Rückwand vorgezogen (Nutztiefe T39,3 cm)</p> <p>In Verbindung mit Hängeelementen wird Artikel 94392 versetzte Rückwand oder 94292 Kabeldurchlass + versetzte Rückwand (Nutztiefe T48,9cm) benötigt</p>					

0,75 Raster, Höhe: 26,4 cm

1 Raster, Höhe: 35,2 cm

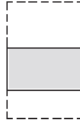
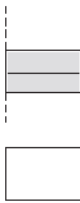
Beschreibung + Maße		Artikel	PG 1	PG 2	Beschreibung + Maße		Artikel	PG 1	PG 2
 <p>Stapelbares Nischenelement 1 Nische</p> <p>Tiefe: 37,4 cm für Korpus-tiefe: 35,8 cm</p> <p>Breite: 37,5 cm 86936 Breite: 45,0 cm 86937 Breite: 52,5 cm 86938 Breite: 60,0 cm 86939 Breite: 75,0 cm 86940 Breite: 90,0 cm 86941 Breite: 105,0 cm 86942 Breite: 120,0 cm 86943 Breite: 135,0 cm 86944</p> <p>Tiefe: 41,5 cm für Korpus-tiefe: 39,9 cm</p> <p>Breite: 37,5 cm 86945 Breite: 45,0 cm 86946 Breite: 52,5 cm 86947 Breite: 60,0 cm 86948 Breite: 75,0 cm 86949 Breite: 90,0 cm 86950 Breite: 105,0 cm 86951 Breite: 120,0 cm 86952 Breite: 135,0 cm 86953</p> <p>Tiefe: 51,1 cm für Korpus-tiefe: 49,5 cm</p> <p>Breite: 37,5 cm 86954 Breite: 45,0 cm 86955 Breite: 52,5 cm 86956 Breite: 60,0 cm 86957 Breite: 75,0 cm 86958 Breite: 90,0 cm 86959 Breite: 105,0 cm 86960 Breite: 120,0 cm 86961 Breite: 135,0 cm 86962</p> <p>Lichte Maße: B37,5 = B34,1 / H23,2 cm B45 = B41,6 / H23,2 cm B52,5 = B49,1 / H23,2 cm B60 = B56,6 / H23,2 cm B75 = B71,6 / H23,2 cm B90 = B86,6 / H23,2 cm B105 = B101,6 / H23,2 cm B120 = B116,6 / H23,2 cm B135 = B131,6 / H23,2 cm T39,3 / 48,9 cm</p> <p>Bei Tiefe 51,1 cm ist die Rückwand vorgezogen (Nutz-tiefe T39,3 cm)</p> <p>In Verbindung mit Hänge-elementen wird Artikel 94392 versetzte Rückwand oder 94292 Kabeldurchlass + versetzte Rückwand (Nutz-tiefe T48,9cm) benötigt</p>					 <p>Stapelbares Nischenelement 1 Nische</p> <p>Tiefe: 37,4 cm für Korpus-tiefe: 35,8 cm</p> <p>Breite: 37,5 cm 86963 Breite: 45,0 cm 86964 Breite: 52,5 cm 86965 Breite: 60,0 cm 86966 Breite: 75,0 cm 86967 Breite: 90,0 cm 86968 Breite: 105,0 cm 86969 Breite: 120,0 cm 86970 Breite: 135,0 cm 86971</p> <p>Tiefe: 41,5 cm für Korpus-tiefe: 39,9 cm</p> <p>Breite: 37,5 cm 86972 Breite: 45,0 cm 86973 Breite: 52,5 cm 86974 Breite: 60,0 cm 86975 Breite: 75,0 cm 86976 Breite: 90,0 cm 86977 Breite: 105,0 cm 86978 Breite: 120,0 cm 86979 Breite: 135,0 cm 86980</p> <p>Tiefe: 51,1 cm für Korpus-tiefe: 49,5 cm</p> <p>Breite: 37,5 cm 86981 Breite: 45,0 cm 86982 Breite: 52,5 cm 86983 Breite: 60,0 cm 86984 Breite: 75,0 cm 86985 Breite: 90,0 cm 86986 Breite: 105,0 cm 86987 Breite: 120,0 cm 86988 Breite: 135,0 cm 86989</p> <p>Lichte Maße: B37,5 = B34,1 / H32 cm B45 = B41,6 / H32 cm B52,5 = B49,1 / H32 cm B60 = B56,6 / H32 cm B75 = B71,6 / H32 cm B90 = B86,6 / H32 cm B105 = B101,6 / H32 cm B120 = B116,6 / H32 cm B135 = B131,6 / H32 cm T35,2/39,3 cm</p> <p>Bei Tiefe 51,1 cm ist die Rückwand vorgezogen (Nutz-tiefe T39,3 cm)</p> <p>In Verbindung mit Hänge-elementen wird Artikel 94392 versetzte Rückwand oder 94292 Kabeldurchlass + versetzte Rückwand (Nutz-tiefe T48,9cm) benötigt</p>				
					 <p>Stapelbares Nischenelement 1 Nische, 1 Zwischenbauboden (nicht verstellbar)</p> <p>Tiefe: 37,4 cm für Korpus-tiefe: 35,8 cm</p> <p>Breite: 37,5 cm 86990 Breite: 45,0 cm 86991 Breite: 52,5 cm 86992 Breite: 60,0 cm 86993</p> <p>Tiefe: 41,5 cm für Korpus-tiefe: 39,9 cm</p> <p>Breite: 37,5 cm 86994 Breite: 45,0 cm 86995 Breite: 52,5 cm 86996 Breite: 60,0 cm 86997</p> <p>Tiefe: 51,1 cm für Korpus-tiefe: 49,5 cm</p> <p>Breite: 37,5 cm 86998 Breite: 45,0 cm 86999 Breite: 52,5 cm 87000 Breite: 60,0 cm 87001</p> <p>Lichte Maße: B37,5 = B34,1 / H2x15,2 cm B45 = B41,6 / H2x15,2 cm B52,5 = B49,1 / H2x15,2 cm B60 = B56,6 / H2x15,2 cm T35,2/39,3 cm</p> <p>Bei Tiefe 51,1 cm ist die Rückwand vorgezogen (Nutz-tiefe T39,3 cm)</p> <p>In Verbindung mit Hänge-elementen wird Artikel 94392 versetzte Rückwand oder 94292 Kabeldurchlass + versetzte Rückwand (Nutz-tiefe T48,9cm) benötigt</p>				



1,25 Raster, Höhe: 44,0 cm

Beschreibung + Maße		Artikel	PG 1	PG 2	Beschreibung + Maße		Artikel	PG 1	PG 2
	Stapelbares Nischenelement 1 Nische					Stapelbares Nischenelement 1 Nische, 1 Zwischenbauboden (nicht verstellbar)			
	Tiefe: 37,4 cm für Korputiefe: 35,8 cm					Tiefe: 37,4 cm für Korputiefe: 35,8 cm			
	Breite: 37,5 cm	87002			Breite: 37,5 cm		87020		
	Breite: 45,0 cm	87003			Breite: 45,0 cm		87021		
	Breite: 52,5 cm	87004			Breite: 52,5 cm		87022		
	Breite: 60,0 cm	87005			Breite: 60,0 cm		87023		
	Breite: 75,0 cm	87006							
	Breite: 90,0 cm	87007							
Lichte Maße: B37,5 = B34,1 / H40,8 cm B45 = B41,6 / H40,8 cm B52,5 = B49,1 / H40,8 cm B60 = B56,6 / H40,8 cm B75 = B71,6 / H40,8 cm B90 = B86,6 / H40,8 cm T35,2/39,3 cm	Tiefe: 41,5 cm für Korputiefe: 39,9 cm				Lichte Maße: B37,5 = B34,1 / H2x19,6 cm B45 = B41,6 / H2x19,6 cm B52,5 = B49,1 / H2x19,6 cm B60 = B56,6 / H2x19,6 cm T35,2/39,3 cm	Tiefe: 41,5 cm für Korputiefe: 39,9 cm			
Bei Tiefe 51,1 cm ist die Rückwand vorgezogen (Nutztiefe T39,3 cm)	Breite: 37,5 cm	87008			Bei Tiefe 51,1 cm ist die Rückwand vorgezogen (Nutztiefe T39,3 cm)	Breite: 37,5 cm	87024		
In Verbindung mit Hängenelementen wird Artikel 94392 versetzte Rückwand oder 94292 Kabeldurchlass + versetzte Rückwand (Nutztiefe T48,9cm) benötigt	Breite: 45,0 cm	87009			In Verbindung mit Hängenelementen wird Artikel 94392 versetzte Rückwand oder 94292 Kabeldurchlass + versetzte Rückwand (Nutztiefe T48,9cm) benötigt	Breite: 45,0 cm	87025		
	Breite: 52,5 cm	87010				Breite: 52,5 cm	87026		
	Breite: 60,0 cm	87011				Breite: 60,0 cm	87027		
	Breite: 75,0 cm	87012							
	Breite: 90,0 cm	87013							
	Tiefe: 51,1 cm für Korputiefe: 49,5 cm					Tiefe: 51,1 cm für Korputiefe: 49,5 cm			
	Breite: 37,5 cm	87014				Breite: 37,5 cm	87028		
	Breite: 45,0 cm	87015				Breite: 45,0 cm	87029		
	Breite: 52,5 cm	87016				Breite: 52,5 cm	87030		
	Breite: 60,0 cm	87017				Breite: 60,0 cm	87031		
	Breite: 75,0 cm	87018							
	Breite: 90,0 cm	87019							



1,5 Raster, Höhe: 52,8 cm

Beschreibung + Maße		Artikel	PG 1	PG 2	Beschreibung + Maße		Artikel	PG 1	PG 2
	Stapelbares Nischenelement 1 Nische					Stapelbares Nischenelement 1 Nische, 1 Zwischenbauboden (nicht verstellbar)			
	Tiefe: 37,4 cm für Korputiefe: 35,8 cm					Tiefe: 37,4 cm für Korputiefe: 35,8 cm			
	Breite: 37,5 cm	87032			Breite: 37,5 cm		87044		
	Breite: 45,0 cm	87033			Breite: 45,0 cm		87045		
	Breite: 52,5 cm	87034			Breite: 52,5 cm		87046		
	Breite: 60,0 cm	87035			Breite: 60,0 cm		87047		
Lichte Maße: B37,5 = B34,1 / H49,6 cm B45 = B41,6 / H49,6 cm B52,5 = B49,1 / H49,6 cm B60 = B56,6 / H49,6 cm T35,2/39,3 cm	Tiefe: 41,5 cm für Korputiefe: 39,9 cm				Lichte Maße: B37,5 = B34,1 / H2x24 cm B45 = B41,6 / H2x24 cm B52,5 = B49,1 / H2x24 cm B60 = B56,6 / H2x24 cm T35,2/39,3 cm	Tiefe: 41,5 cm für Korputiefe: 39,9 cm			
Bei Tiefe 51,1 cm ist die Rückwand vorgezogen (Nutztiefe T39,3 cm)	Breite: 37,5 cm	87036			Bei Tiefe 51,1 cm ist die Rückwand vorgezogen (Nutztiefe T39,3 cm)	Breite: 37,5 cm	87048		
In Verbindung mit Hängenelementen wird Artikel 94392 versetzte Rückwand oder 94292 Kabeldurchlass + versetzte Rückwand (Nutztiefe T48,9cm) benötigt	Breite: 45,0 cm	87037			In Verbindung mit Hängenelementen wird Artikel 94392 versetzte Rückwand oder 94292 Kabeldurchlass + versetzte Rückwand (Nutztiefe T48,9cm) benötigt	Breite: 45,0 cm	87049		
	Breite: 52,5 cm	87038				Breite: 52,5 cm	87050		
	Breite: 60,0 cm	87039				Breite: 60,0 cm	87051		
	Tiefe: 51,1 cm für Korputiefe: 49,5 cm					Tiefe: 51,1 cm für Korputiefe: 49,5 cm			
	Breite: 37,5 cm	87040				Breite: 37,5 cm	87052		
	Breite: 45,0 cm	87041				Breite: 45,0 cm	87053		
	Breite: 52,5 cm	87042				Breite: 52,5 cm	87054		
	Breite: 60,0 cm	87043				Breite: 60,0 cm	87055		



2 Raster, Höhe: 70,4 cm

Beschreibung + Maße		Artikel	PG 1	PG 2	Beschreibung + Maße		Artikel	PG 1	PG 2
	Stapelbares Nischenelement 1 Nische					Stapelbares Nischenelement 1 Nische, 1 Zwischenbauboden (nicht verstellbar)			
	Tiefe: 37,4 cm für Korputiefe: 35,8 cm					Tiefe: 37,4 cm für Korputiefe: 35,8 cm			
	Breite: 37,5 cm	87056				Breite: 37,5 cm	87068		
	Breite: 45,0 cm	87057				Breite: 45,0 cm	87069		
	Breite: 52,5 cm	87058				Breite: 52,5 cm	87070		
	Breite: 60,0 cm	87059				Breite: 60,0 cm	87071		
	Tiefe: 41,5 cm für Korputiefe: 39,9 cm					Tiefe: 41,5 cm für Korputiefe: 39,9 cm			
Lichte Maße: B37,5 = B34,1 / H67,2 cm B45 = B41,6 / H67,2 cm B52,5 = B49,1 / H67,2 cm B60 = B56,6 / H67,2 cm T35,2/39,3 cm	Breite: 37,5 cm	87060			Lichte Maße: B37,5 = B34,1 / H2x32,8 cm B45 = B41,6 / H2x32,8 cm B52,5 = B49,1 / H2x32,8 cm B60 = B56,6 / H2x32,8 cm T35,2/39,3 cm	Breite: 37,5 cm	87072		
	Breite: 45,0 cm	87061				Breite: 45,0 cm	87073		
	Breite: 52,5 cm	87062				Breite: 52,5 cm	87074		
	Breite: 60,0 cm	87063				Breite: 60,0 cm	87075		
Bei Tiefe 51,1 cm ist die Rückwand vorgezogen (Nutztiefe T39,3 cm)	Tiefe: 51,1 cm für Korputiefe: 49,5 cm				Bei Tiefe 51,1 cm ist die Rückwand vorgezogen (Nutztiefe T39,3 cm)	Tiefe: 51,1 cm für Korputiefe: 49,5 cm			
In Verbindung mit Hängenelementen wird Artikel 94392 versetzte Rückwand oder 94292 Kabeldurchlass + versetzte Rückwand (Nutztiefe T48,9cm) benötigt	Breite: 37,5 cm	87064			In Verbindung mit Hängenelementen wird Artikel 94392 versetzte Rückwand oder 94292 Kabeldurchlass + versetzte Rückwand (Nutztiefe T48,9cm) benötigt	Breite: 37,5 cm	87076		
	Breite: 45,0 cm	87065				Breite: 45,0 cm	87077		
	Breite: 52,5 cm	87066				Breite: 52,5 cm	87078		
	Breite: 60,0 cm	87067				Breite: 60,0 cm	87079		



2,5 Raster, Höhe: 88,0 cm

Beschreibung + Maße		Artikel	PG 1	PG 2	Beschreibung + Maße		Artikel	PG 1	PG 2
	Stapelbares Nischenelement 1 Nische					Stapelbares Nischenelement 1 Nische, 2 Zwischenbauböden (nicht verstellbar)			
	Tiefe: 37,4 cm für Korputiefe: 35,8 cm					Tiefe: 37,4 cm für Korputiefe: 35,8 cm			
	Breite: 37,5 cm	87080				Breite: 37,5 cm	87092		
	Breite: 45,0 cm	87081				Breite: 45,0 cm	87093		
	Breite: 52,5 cm	87082				Breite: 52,5 cm	87094		
	Breite: 60,0 cm	87083				Breite: 60,0 cm	87095		
	Tiefe: 41,5 cm für Korputiefe: 39,9 cm					Tiefe: 41,5 cm für Korputiefe: 39,9 cm			
Lichte Maße: B37,5 = B34,1 / H84,8 cm B45 = B41,6 / H84,8 cm B52,5 = B49,1 / H84,8 cm B60 = B56,6 / H84,8 cm T35,2/39,3 cm	Breite: 37,5 cm	87084			Lichte Maße: B37,5 = B34,1 / H3x27,2 cm B45 = B41,6 / H3x27,2 cm B52,5 = B49,1 / H3x27,2 cm B60 = B56,6 / H3x27,2 cm T35,2/39,3 cm	Breite: 37,5 cm	87096		
	Breite: 45,0 cm	87085				Breite: 45,0 cm	87097		
	Breite: 52,5 cm	87086				Breite: 52,5 cm	87098		
	Breite: 60,0 cm	87087				Breite: 60,0 cm	87099		
Bei Tiefe 51,1 cm ist die Rückwand vorgezogen (Nutztiefe T39,3 cm)	Tiefe: 51,1 cm für Korputiefe: 49,5 cm				Bei Tiefe 51,1 cm ist die Rückwand vorgezogen (Nutztiefe T39,3 cm)	Tiefe: 51,1 cm für Korputiefe: 49,5 cm			
In Verbindung mit Hängenelementen wird Artikel 94392 versetzte Rückwand oder 94292 Kabeldurchlass + versetzte Rückwand (Nutztiefe T48,9cm) benötigt	Breite: 37,5 cm	87088			In Verbindung mit Hängenelementen wird Artikel 94392 versetzte Rückwand oder 94292 Kabeldurchlass + versetzte Rückwand (Nutztiefe T48,9cm) benötigt	Breite: 37,5 cm	87100		
	Breite: 45,0 cm	87089				Breite: 45,0 cm	87101		
	Breite: 52,5 cm	87090				Breite: 52,5 cm	87102		
	Breite: 60,0 cm	87091				Breite: 60,0 cm	87103		



3 Raster, Höhe: 105,6 cm

Beschreibung + Maße		Artikel	PG 1	PG 2	Beschreibung + Maße		Artikel	PG 1	PG 2	
	Stapelbares Nischenelement 1 Nische					Stapelbares Nischenelement 1 Nische, 2 Zwischenbauböden (nicht verstellbar)				
	Tiefe: 37,4 cm für Korputiefe: 35,8 cm					Tiefe: 37,4 cm für Korputiefe: 35,8 cm				
	Breite: 37,5 cm	87104				Breite: 37,5 cm	87116			
	Breite: 45,0 cm	87105				Breite: 45,0 cm	87117			
	Breite: 52,5 cm	87106				Breite: 52,5 cm	87118			
	Breite: 60,0 cm	87107				Breite: 60,0 cm	87119			
	Tiefe: 41,5 cm für Korputiefe: 39,9 cm					Tiefe: 41,5 cm für Korputiefe: 39,9 cm				
	Breite: 37,5 cm	87108				Breite: 37,5 cm	87120			
	Breite: 45,0 cm	87109				Breite: 45,0 cm	87121			
	Breite: 52,5 cm	87110				Breite: 52,5 cm	87122			
Breite: 60,0 cm	87111			Breite: 60,0 cm	87123					
Tiefe: 51,1 cm für Korputiefe: 49,5 cm				Tiefe: 51,1 cm für Korputiefe: 49,5 cm						
Breite: 37,5 cm	87112			Breite: 37,5 cm	87124					
Breite: 45,0 cm	87113			Breite: 45,0 cm	87125					
Breite: 52,5 cm	87114			Breite: 52,5 cm	87126					
Breite: 60,0 cm	87115			Breite: 60,0 cm	87127					
Lichte Maße: B37,5 = B34,1 / H102,4 cm B45 = B41,6 / H102,4 cm B52,5 = B49,1 / H102,4 cm B60 = B56,6 / H102,4 cm T35,2/39,3 cm				Lichte Maße: B37,5 = B34,1 cm B45 = B41,6 cm B52,5 = B49,1 cm B60 = B56,6 cm H32,8/33,6/32,8 cm T35,2/39,3 cm						
Bei Tiefe 51,1 cm ist die Rückwand vorgezogen (Nutztiefe T39,3 cm)				Bei Tiefe 51,1 cm ist die Rückwand vorgezogen (Nutztiefe T39,3 cm)						
In Verbindung mit Hängenelementen wird Artikel 94392 versetzte Rückwand oder 94292 Kabeldurchlass + versetzte Rückwand (Nutztiefe T48,9cm) benötigt				In Verbindung mit Hängenelementen wird Artikel 94392 versetzte Rückwand oder 94292 Kabeldurchlass + versetzte Rückwand (Nutztiefe T48,9cm) benötigt						



3,5 Raster, Höhe: 123,2 cm

Beschreibung + Maße		Artikel	PG 1	PG 2	Beschreibung + Maße		Artikel	PG 1	PG 2	
	Stapelbares Nischenelement 1 Nische					Stapelbares Nischenelement 1 Nische, 3 Zwischenbauböden (nicht verstellbar)				
	Tiefe: 37,4 cm für Korputiefe: 35,8 cm					Tiefe: 37,4 cm für Korputiefe: 35,8 cm				
	Breite: 37,5 cm	87128				Breite: 37,5 cm	87140			
	Breite: 45,0 cm	87129				Breite: 45,0 cm	87141			
	Breite: 52,5 cm	87130				Breite: 52,5 cm	87142			
	Breite: 60,0 cm	87131				Breite: 60,0 cm	87143			
	Tiefe: 41,5 cm für Korputiefe: 39,9 cm					Tiefe: 41,5 cm für Korputiefe: 39,9 cm				
	Breite: 37,5 cm	87132				Breite: 37,5 cm	87144			
	Breite: 45,0 cm	87133				Breite: 45,0 cm	87145			
	Breite: 52,5 cm	87134				Breite: 52,5 cm	87146			
Breite: 60,0 cm	87135			Breite: 60,0 cm	87147					
Tiefe: 51,1 cm für Korputiefe: 49,5 cm				Tiefe: 51,1 cm für Korputiefe: 49,5 cm						
Breite: 37,5 cm	87136			Breite: 37,5 cm	87148					
Breite: 45,0 cm	87137			Breite: 45,0 cm	87149					
Breite: 52,5 cm	87138			Breite: 52,5 cm	87150					
Breite: 60,0 cm	87139			Breite: 60,0 cm	87151					
Lichte Maße: B37,5 = B34,1 / H120 cm B45 = B41,6 / H120 cm B52,5 = B49,1 / H120 cm B60 = B56,6 / H120 cm T35,2/39,3 cm				Lichte Maße: B37,5 = B34,1 / H4x28,8 cm B45 = B41,6 / H4x28,8 cm B52,5 = B49,1 / H4x28,8 cm B60 = B56,6 / H4x28,8 cm T35,2/39,3 cm						
Bei Tiefe 51,1 cm ist die Rückwand vorgezogen (Nutztiefe T39,3 cm)				Bei Tiefe 51,1 cm ist die Rückwand vorgezogen (Nutztiefe T39,3 cm)						
In Verbindung mit Hängenelementen wird Artikel 94392 versetzte Rückwand oder 94292 Kabeldurchlass + versetzte Rückwand (Nutztiefe T48,9cm) benötigt				In Verbindung mit Hängenelementen wird Artikel 94392 versetzte Rückwand oder 94292 Kabeldurchlass + versetzte Rückwand (Nutztiefe T48,9cm) benötigt						

4 Raster, Höhe: 140,8 cm

Beschreibung + Maße		Artikel	PG 1	PG 2	Beschreibung + Maße		Artikel	PG 1	PG 2
 <p>Stapelbares Nischenelement 1 Nische</p> <p>Tiefe: 37,4 cm für Korpus-tiefe: 35,8 cm</p> <p>Breite: 37,5 cm 87152 Breite: 45,0 cm 87153 Breite: 52,5 cm 87154 Breite: 60,0 cm 87155</p> <p>Tiefe: 41,5 cm für Korpus-tiefe: 39,9 cm</p> <p>Breite: 37,5 cm 87156 Breite: 45,0 cm 87157 Breite: 52,5 cm 87158 Breite: 60,0 cm 87159</p> <p>Tiefe: 51,1 cm für Korpus-tiefe: 49,5 cm</p> <p>Breite: 37,5 cm 87160 Breite: 45,0 cm 87161 Breite: 52,5 cm 87162 Breite: 60,0 cm 87163</p> <p>Lichte Maße: B37,5 = B34,1 / H137,6 cm B45 = B41,6 / H137,6 cm B52,5 = B49,1 / H137,6 cm B60 = B56,6 / H137,6 cm T35,2/39,3 cm</p> <p>Bei Tiefe 51,1 cm ist die Rückwand vorgezogen (Nutztiefe T39,3 cm)</p> <p>In Verbindung mit Hängeelementen wird Artikel 94392 versetzte Rückwand oder 94292 Kabeldurchlass + versetzte Rückwand (Nutztiefe T48,9cm) benötigt</p>					 <p>Stapelbares Nischenelement 1 Nische, 3 Zwischenbauböden (nicht verstellbar)</p> <p>Tiefe: 37,4 cm für Korpus-tiefe: 35,8 cm</p> <p>Breite: 37,5 cm 87164 Breite: 45,0 cm 87165 Breite: 52,5 cm 87166 Breite: 60,0 cm 87167</p> <p>Tiefe: 41,5 cm für Korpus-tiefe: 39,9 cm</p> <p>Breite: 37,5 cm 87168 Breite: 45,0 cm 87169 Breite: 52,5 cm 87170 Breite: 60,0 cm 87171</p> <p>Tiefe: 51,1 cm für Korpus-tiefe: 49,5 cm</p> <p>Breite: 37,5 cm 87172 Breite: 45,0 cm 87173 Breite: 52,5 cm 87174 Breite: 60,0 cm 87175</p> <p>Lichte Maße: B37,5 = B34,1 cm B45 = B41,6 cm B52,5 = B49,1 cm B60 = B56,6 cm H32,8/2x33,6/32,8 cm T35,2/39,3 cm</p> <p>Bei Tiefe 51,1 cm ist die Rückwand vorgezogen (Nutztiefe T39,3 cm)</p> <p>In Verbindung mit Hängeelementen wird Artikel 94392 versetzte Rückwand oder 94292 Kabeldurchlass + versetzte Rückwand (Nutztiefe T48,9cm) benötigt</p>				

4,5 Raster, Höhe: 158,4 cm

Beschreibung + Maße		Artikel	PG 1	PG 2	Beschreibung + Maße		Artikel	PG 1	PG 2
 <p>Stapelbares Nischenelement 1 Nische</p> <p>Tiefe: 37,4 cm für Korpus-tiefe: 35,8 cm</p> <p>Breite: 37,5 cm 87176 Breite: 45,0 cm 87177 Breite: 52,5 cm 87178 Breite: 60,0 cm 87179</p> <p>Tiefe: 41,5 cm für Korpus-tiefe: 39,9 cm</p> <p>Breite: 37,5 cm 87180 Breite: 45,0 cm 87181 Breite: 52,5 cm 87182 Breite: 60,0 cm 87183</p> <p>Tiefe: 51,1 cm für Korpus-tiefe: 49,5 cm</p> <p>Breite: 37,5 cm 87184 Breite: 45,0 cm 87185 Breite: 52,5 cm 87186 Breite: 60,0 cm 87187</p> <p>Lichte Maße: B37,5 = B34,1 / H155,2 cm B45 = B41,6 / H155,2 cm B52,5 = B49,1 / H155,2 cm B60 = B56,6 / H155,2 cm T35,2/39,3 cm</p> <p>Bei Tiefe 51,1 cm ist die Rückwand vorgezogen (Nutztiefe T39,3 cm)</p> <p>In Verbindung mit Hängeelementen wird Artikel 94392 versetzte Rückwand oder 94292 Kabeldurchlass + versetzte Rückwand (Nutztiefe T48,9cm) benötigt</p>					 <p>Stapelbares Nischenelement 1 Nische, 4 Zwischenbauböden (nicht verstellbar)</p> <p>Tiefe: 37,4 cm für Korpus-tiefe: 35,8 cm</p> <p>Breite: 37,5 cm 87188 Breite: 45,0 cm 87189 Breite: 52,5 cm 87190 Breite: 60,0 cm 87191</p> <p>Tiefe: 41,5 cm für Korpus-tiefe: 39,9 cm</p> <p>Breite: 37,5 cm 87192 Breite: 45,0 cm 87193 Breite: 52,5 cm 87194 Breite: 60,0 cm 87195</p> <p>Tiefe: 51,1 cm für Korpus-tiefe: 49,5 cm</p> <p>Breite: 37,5 cm 87196 Breite: 45,0 cm 87197 Breite: 52,5 cm 87198 Breite: 60,0 cm 87199</p> <p>Lichte Maße: B37,5 = B34,1 / H5x29,7 cm B45 = B41,6 / H5x29,7 cm B52,5 = B49,1 / H5x29,7 cm B60 = B56,6 / H5x29,7 cm T35,2/39,3 cm</p> <p>Bei Tiefe 51,1 cm ist die Rückwand vorgezogen (Nutztiefe T39,3 cm)</p> <p>In Verbindung mit Hängeelementen wird Artikel 94392 versetzte Rückwand oder 94292 Kabeldurchlass + versetzte Rückwand (Nutztiefe T48,9cm) benötigt</p>				

Harmony

Wandborde

mit Paneelrückwand

Hochglanz Aufpreise Wandbord siehe Tabelle G Seite 118.



Einbau von Strahlern nicht möglich!
Bitte nur nebenstehende Beleuchtung verwenden!

Sondermaße nicht möglich!

Beschreibung + Maße	Artikel	PG 1	PG 2
Breite: 60,0 cm	77641		
Breite: 75,0 cm	77642		
Breite: 90,0 cm	77643		
Breite: 105,0 cm	77644		
Breite: 120,0 cm	77645		
Breite: 135,0 cm	77646		
Breite: 150,0 cm	77647		
Breite: 165,0 cm	77648		
Breite: 180,0 cm	77649		
Breite: 195,0 cm	77650		
Breite: 210,0 cm	77651		
Breite: 225,0 cm	77652		
Breite: 240,0 cm	77653		
Breite: 255,0 cm	77654		
Breite: 270,0 cm	77663		

Höhe: 8,5 cm
Gesamttiefe: 21,0 cm
Nutztiefe: 18,0 cm

Wandspiegel

eckig (mit Abschlussleisten)

2 Raster, Höhe: 73,6 cm



Hochglanz Aufpreise
Wandspiegelleisten siehe
Tabelle H Seite 118.

Beschreibung + Maße	Artikel	PG 1	PG 2
Breite: 52,5 cm	78645		
Breite: 60,0 cm	32987		
Breite: 75,0 cm	32988		
Breite: 90,0 cm	32989		
Breite: 105,0 cm	32990		
Breite: 120,0 cm	32991		
Breite: 135,0 cm	32992		
Breite: 150,0 cm	32993		
Breite: 165,0 cm	32994		
Breite: 180,0 cm	32995		
Breite: 195,0 cm	32996		
Breite: 210,0 cm	32997		
Breite: 225,0 cm	32998		
Breite: 240,0 cm	31041		

T: 4,4 cm

LED-Beleuchtung für Wandbord mit Paneelrückwand

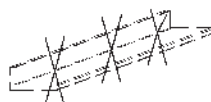

inkl. Vorschaltgerät, Zuleitung
und Fußschalter

Weitere Informationen zum
Leuchtmittel siehe Prospekt
„Die Elektrofibel“.

Bei Bestellung von mehreren
Beleuchtungssets behalten wir
uns vor, dass die Anzahl der
Vorschaltgeräte sinnvoll
optimiert wird. Getrennte
Schaltkreise bitte angeben!

Beschreibung + Maße	Artikel	PG 1	PG 2
Breite: 60,0 cm ~ 3 Watt	90051		
Breite: 75,0 cm ~ 4 Watt	90052		
Breite: 90,0 cm ~ 4 Watt	90053		
Breite: 105,0 cm ~ 5 Watt	90054		
Breite: 120,0 cm ~ 6 Watt	90055		
Breite: 135,0 cm ~ 6 Watt	90056		
Breite: 150,0 cm ~ 7 Watt	90057		
Breite: 165,0 cm ~ 8 Watt	90058		
Breite: 180,0 cm ~ 9 Watt	90059		
Breite: 195,0 cm ~ 9 Watt	90060		
Breite: 210,0 cm ~ 10 Watt	90061		
Breite: 225,0 cm ~ 11 Watt	90062		
Breite: 240,0 cm ~ 12 Watt	90063		
Breite: 255,0 cm ~ 12 Watt	90064		
Breite: 270,0 cm ~ 13 Watt	92835		

eckig (mit Abschlussleisten)

2,5 Raster, Höhe: 91,2 cm











Hochglanz Aufpreise
Wandspiegelleisten siehe
Tabelle H Seite 118.

Beschreibung + Maße	Artikel	PG 1	PG 2
Breite: 52,5 cm	78646		
Breite: 60,0 cm	32506		
Breite: 75,0 cm	32507		
Breite: 90,0 cm	32508		
Breite: 105,0 cm	32509		
Breite: 120,0 cm	32510		
Breite: 135,0 cm	32511		
Breite: 150,0 cm	32512		
Breite: 165,0 cm	32513		
Breite: 180,0 cm	32514		
Breite: 195,0 cm	32515		
Breite: 210,0 cm	32516		
Breite: 225,0 cm	32517		
Breite: 240,0 cm	31212		

T: 4,4 cm

Harmony

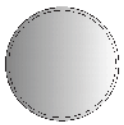
Wandspiegel

eckig (randlos) 2 Raster, Höhe: 70,4 cm				LED-Beleuchtung für Wandspiegel eckig (randlos) 2 Raster, Höhe: 70,4 cm			
Beschreibung + Maße	Artikel	PG 1	PG 2	Beschreibung + Maße	Artikel	PG 1	PG 2
 	Breite: 52,5 cm	85444		 inkl. Vorschaltgerät, Zuleitung und Fußschalter Weitere Informationen zum Leuchtmittel siehe Prospekt „Die Elektrofibel“.	Breite: 52,5 cm, ~17 Watt	94192	
	Breite: 60,0 cm	85358			Breite: 60,0 cm, ~18 Watt	94152	
	Breite: 75,0 cm	85359			Breite: 75,0 cm, ~20 Watt	94153	
	Breite: 90,0 cm	85360			Breite: 90,0 cm, ~22 Watt	94154	
	Breite: 105,0 cm	85361			Breite: 105,0 cm, ~24 Watt	94155	
	Breite: 120,0 cm	85362			Breite: 120,0 cm, ~26 Watt	94156	
	Breite: 135,0 cm	85363			Breite: 135,0 cm, ~28 Watt	94157	
	Breite: 150,0 cm	85364			Breite: 150,0 cm, ~31 Watt	94158	
	Breite: 165,0 cm	85365			Breite: 165,0 cm, ~33 Watt	94159	
	Breite: 180,0 cm	85366			Breite: 180,0 cm, ~35 Watt	94160	
	Breite: 195,0 cm	85367			Breite: 195,0 cm, ~37 Watt	94161	
	Breite: 210,0 cm	85368			Breite: 210,0 cm, ~39 Watt	94162	
	Breite: 225,0 cm	85369			Breite: 225,0 cm, ~41 Watt	94163	
	Breite: 240,0 cm	85370			Breite: 240,0 cm, ~44 Watt	94164	
T: 2,5 cm							
eckig (randlos) 2,5 Raster, Höhe: 88,0 cm				LED-Beleuchtung für Wandspiegel eckig (randlos) 2,5 Raster, Höhe: 88,0 cm			
Beschreibung + Maße	Artikel	PG 1	PG 2	Beschreibung + Maße	Artikel	PG 1	PG 2
 	Breite: 52,5 cm	85445		 inkl. Vorschaltgerät, Zuleitung und Fußschalter Weitere Informationen zum Leuchtmittel siehe Prospekt „Die Elektrofibel“.	Breite: 52,5 cm, ~19 Watt	94193	
	Breite: 60,0 cm	85371			Breite: 60,0 cm, ~20 Watt	94165	
	Breite: 75,0 cm	85372			Breite: 75,0 cm, ~22 Watt	94166	
	Breite: 90,0 cm	85373			Breite: 90,0 cm, ~24 Watt	94167	
	Breite: 105,0 cm	85374			Breite: 105,0 cm, ~27 Watt	94168	
	Breite: 120,0 cm	85375			Breite: 120,0 cm, ~29 Watt	94169	
	Breite: 135,0 cm	85376			Breite: 135,0 cm, ~31 Watt	94170	
	Breite: 150,0 cm	85377			Breite: 150,0 cm, ~33 Watt	94171	
	Breite: 165,0 cm	85378			Breite: 165,0 cm, ~35 Watt	94172	
	Breite: 180,0 cm	85379			Breite: 180,0 cm, ~37 Watt	94173	
	Breite: 195,0 cm	85380			Breite: 195,0 cm, ~40 Watt	94174	
	Breite: 210,0 cm	85381			Breite: 210,0 cm, ~42 Watt	94175	
	Breite: 225,0 cm	85382			Breite: 225,0 cm, ~44 Watt	94176	
	Breite: 240,0 cm	85383			Breite: 240,0 cm, ~46 Watt	94177	
T: 2,5 cm							
rund (randlos)							
Beschreibung + Maße	Artikel	PG 1	PG 2	Beschreibung + Maße	Artikel	PG 1	PG 2
 	Ø 75,0 cm	88030					
	Ø 90,0 cm	83280					
	Ø 105,0 cm	88029					
	mögliches Zubehör:						
	LED-Bel. Ø 75,0 cm ~18 Watt	94369					
LED-Bel. Ø 90,0 cm ~20 Watt	93829						
LED-Bel. Ø 105,0 cm ~23 Watt	94368						
inkl. Vorschaltgerät, Zuleitung und Fußschalter							
Weitere Informationen zum Leuchtmittel siehe Prospekt „Die Elektrofibel“.							
T: 2,5 cm							

Beschreibung + Maße		Artikel	PG 1	PG 2	Beschreibung + Maße		Artikel	PG 1	PG 2
 	<p>Wandelement 1 Hirnholzscheibe</p>	88586		-	 	<p>Wandleuchte 1 Hirnholzscheibe mit indirekter LED-Beleuchtung</p>	88587		-
B: 30,5 cm H: 30,5 cm T: 5,7 cm					B: 30,5 cm H: 30,5 cm T: 5,7 cm				
 	<p>Wandregal mit Hirnholzurückwand</p>	88588		-	 	<p>Wandregal mit Beleuchtung mit Hirnholzurückwand inkl. Spot und Hintergrundbe- leuchtung</p>	88589		-
B: 37,5 cm H: 37,5 cm T: 20,0 cm					B: 37,5 cm H: 37,5 cm T: 20,0 cm				
 	<p>Wanduhr 1 Hirnholzscheibe mit Uhrwerk und Zeigersatz</p> <p>Uhrwerk-Achse wird im Hirnholz- kern positioniert</p>	88590		-					
B: 34,3 cm H: 34,3 cm T: 5,7 cm									

Harmony

Funktionstische

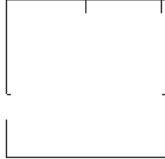
Beschreibung + Maße		Artikel	PG 1	PG 2	Beschreibung + Maße		Artikel	PG 1	PG 2
	Funktionstisch mit 1 Schubkasten inkl. Soft-Close-Einzug					Funktionstisch mit 2 Schubkästen inkl. Soft-Close-Einzug			
	96,6 cm x 30,0 cm	78605				126,6 cm x 30,0 cm	78606		
	96,6 cm x 39,6 cm	78608				156,6 cm x 30,0 cm	78607		
	96,6 cm x 60,0 cm	78611				126,6 cm x 39,6 cm	78609		
						156,6 cm x 39,6 cm	78610		
	mögliches Zubehör: Kabeldurchlass Metall (Nur möglich bei T 60,0 cm)	91330				126,6 cm x 60,0 cm	78612		
	Hochgl. Front 0,5R/B90	92389				156,6 cm x 60,0 cm	78613		
Maß bis Unterkante Zarge 64,2 cm Maß bis Unterkante Traverse 59,2 cm					Maß bis Unterkante Zarge 64,2 cm Maß bis Unterkante Traverse 59,2 cm				
H: 77,5 cm					H: 77,5 cm				

mit Rahmengestell (Metall)

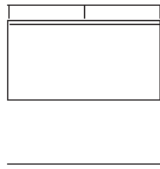
Beschreibung + Maße		Artikel	PG 1	PG 2	Beschreibung + Maße		Artikel	PG 1	PG 2
	Funktionstisch mit 1 Schubkasten mit Push to open					Funktionstisch mit 2 Schubkästen mit Push to open			
	93,2 cm x 30,0 cm	83271				123,2 cm x 30,0 cm	83274		
	93,2 cm x 39,6 cm	83272				153,2 cm x 30,0 cm	83275		
Wandbefestigung erforderlich!					Wandbefestigung erforderlich!				
Rahmengestell in Anthrazit (Standard)	93,2 cm x 60,0 cm	83273			Rahmengestell in Anthrazit (Standard)	123,2 cm x 39,6 cm	83276		
Chrom glänzend (auf Wunsch)					153,2 cm x 39,6 cm	83277			
Edelstahlfarbig (auf Wunsch)	mögliches Zubehör: Kabeldurchlass Metall (Nur möglich bei T 60,0 cm)	91330			123,2 cm x 60,0 cm	83278			
Schwarz matt (auf Wunsch)	Hochgl. Front 0,5R/B90	92389			153,2 cm x 60,0 cm	83279			
Weiß matt (auf Wunsch)	Hochgl. Korpuschülle 1R/B90	92626			Chrom glänzend (auf Wunsch)	mögliches Zubehör: Kabeldurchlass Metall (Nur möglich bei T 60,0 cm)	91330		
	Hochgl. Korpuschülle + Front 1R/B90	91272			Edelstahlfarbig (auf Wunsch)	Hochgl. Front 0,5R/B120	92391		
Maß bis Unterkante Zarge 63,5 cm Maß bis Unterkante Traverse 60,5 cm					Schwarz matt (auf Wunsch)	Hochgl. Front 0,5R/B150	92393		
H: 77,5 cm					Weiß matt (auf Wunsch)	Hochgl. Korpuschülle 1R/B120	92638		
						Hochgl. Korpuschülle 1R/B150	92650		
						Hochgl. Korpuschülle + Front 1R/B120	91282		
						Hochgl. Korpuschülle + Front 1R/B150	91810		
					Maß bis Unterkante Zarge 63,5 cm Maß bis Unterkante Traverse 60,5 cm				
					H: 77,5 cm				

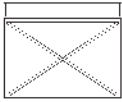
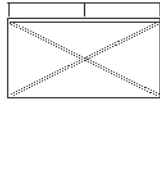
Beschreibung + Maße		Artikel	PG 1	PG 2	Beschreibung + Maße		Artikel	PG 1	PG 2
	Funktionstisch mit 1 Schubkasten mit Push to open					Funktionstisch mit 2 Schubkästen mit Push to open			
	93,2 cm x 39,6 cm	83289				123,2 cm x 39,6 cm	83293		
	93,2 cm x 60,0 cm	83290				153,2 cm x 39,6 cm	83294		
Freistehend als Raumteiler möglich!					Freistehend als Raumteiler möglich!				
Rahmengestell in Anthrazit (Standard)	mögliches Zubehör: Kabeldurchlass Metall (Nur möglich bei T 60,0 cm)	91330			Rahmengestell in Anthrazit (Standard)	123,2 cm x 60,0 cm	83295		
Chrom glänzend (auf Wunsch)	Hochgl. Front 0,5R/B90	92389			153,2 cm x 60,0 cm	83296			
Edelstahlfarbig (auf Wunsch)	Hochgl. Korpuschülle 1R/B90	92626			Chrom glänzend (auf Wunsch)	mögliches Zubehör: Kabeldurchlass Metall (Nur möglich bei T 60,0 cm)	91330		
Schwarz matt (auf Wunsch)	Hochgl. Korpuschülle + Front 1R/B90	91272			Edelstahlfarbig (auf Wunsch)	Hochgl. Front 0,5R/B120	92391		
Weiß matt (auf Wunsch)					Schwarz matt (auf Wunsch)	Hochgl. Front 0,5R/B150	92393		
Maß bis Unterkante Zarge 63,5 cm Maß bis Unterkante Traverse 60,5 cm					Weiß matt (auf Wunsch)	Hochgl. Korpuschülle 1R/B120	92638		
H: 77,5 cm						Hochgl. Korpuschülle 1R/B150	92650		
						Hochgl. Korpuschülle + Front 1R/B120	91282		
						Hochgl. Korpuschülle + Front 1R/B150	91810		
					Maß bis Unterkante Zarge 63,5 cm Maß bis Unterkante Traverse 60,5 cm				
					H: 77,5 cm				

Harmony

Couchtische

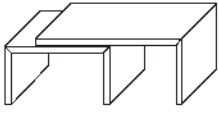
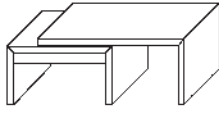
Beschreibung + Maße		Artikel	PG 1	PG 2	Beschreibung + Maße		Artikel	PG 1	PG 2
	mit aufliegender, verschieb- und drehbarer Tischplatte in L-Form	92365				mit aufliegender, verschieb- und drehbarer Tischplatte in L-Form, mit Schubkasten	92377 92378		
Gesamtbreite: max. 142,0 cm Grundtisch: B: 72,0 x 72,0 cm H: 40,0 cm L-Tischplatte: B: 100,0 x 72,0 cm H: 45,2 cm					Gesamtbreite: max. 142,0 cm Grundtisch: B: 72,0 x 72,0 cm H: 40,0 cm L-Tischplatte: B: 100,0 x 72,0 cm H: 45,2 cm				

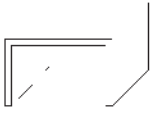
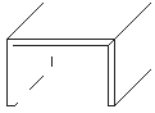
	U-Beistelltisch	92366				U-Beistelltisch mit Schubkasten	92379		
B: 72,0 x 72,0 cm H: 45,0 cm					B: 72,0 x 72,0 cm H: 45,0 cm				

CUBE

furniert, Höhe: 40,0 cm

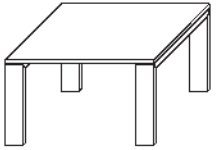
Beschreibung + Maße		Artikel	PG 1	PG 2	Beschreibung + Maße		Artikel	PG 1	PG 2
	mit Holzplatte 75,0 cm x 75,0 cm 95,0 cm x 95,0 cm 100,0 cm x 65,0 cm 120,0 cm x 75,0 cm	93815 93816 93817 93818							
Untergestell und Tischplatte können in unterschiedlichen Ausführungen gefertigt werden. Bei Bedarf bitte angeben.	mögliches Zubehör: 2 Füße mit Rollen	90289							

Sonderanfertigung für Couchtische (CUBE)

Höhenänderung: bis max. 55,0 cm

+30%

Längen- und Breitenkürzung auf Anfrage.

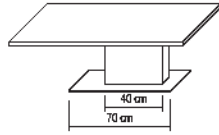
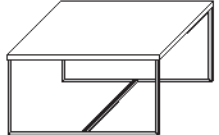
Säulentisch mit fester Platte					Couchtisch mit Kufen furniert, Höhe: 39,6 cm				
Beschreibung + Maße		Artikel	PG 1	PG 2	Beschreibung + Maße		Artikel	PG 1	PG 2
	120,0 cm x 75,0 cm 100,0 cm x 65,0 cm 95,0 cm x 95,0 cm 75,0 cm x 75,0 cm	91149 91150 91151 91152				mit Holzplatte 75,0 cm x 75,0 cm 95,0 cm x 95,0 cm 100,0 cm x 65,0 cm 120,0 cm x 75,0 cm	83744 83745 83746 83747		
mögliches Zubehör: Tischablage 60,0 cm x 22,0 cm Hubmechanik Verstellbarkeit: 0-18,3 cm Adapterplatte 2,5 cm		91153 92361 94195			Kufen Anthrazit (Standard) Kufen Chrom glänzend (auf Wunsch) Kufen Edelstahlfarbig (auf Wunsch) Kufen Schwarz matt (auf Wunsch) Kufen Weiß matt (auf Wunsch)				
Säule und Tischplatte können in unterschiedlichen Ausführungen gefertigt werden. Bei Bedarf bitte angeben.	nur in Verbindung mit Hubmechanik möglich								
Tischablage in Verbindung mit Hubmechanik und Adapterplatte nicht möglich	Bodenplatte (Tisch) in Anthrazit (Standard) Chrom glänzend (auf Wunsch) Edelstahlfarbig (auf Wunsch)								
H: 41,0 cm H: 45,0 cm bis max. 63,3 cm (mit Hubmechanik) H: 47,5 cm bis max. 65,8 cm (mit Adapterplatte + Hubmechanik)									

Sonderanfertigung für Couchtische (Säulentisch)

Höhenänderung nicht möglich.

Längen- und Breitenkürzung auf Anfrage.

Sonderanfertigung für Couchtische (mit Kufen)

Längen- / Breiten- und Höhenänderung nicht möglich.

Harmony

Esstische

CUBE

furniert, Höhe 75,0 cm

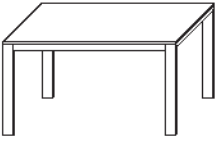
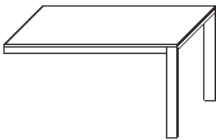
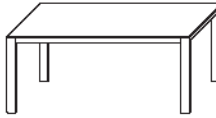
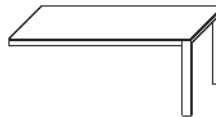
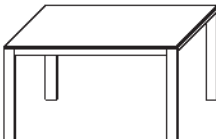
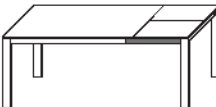
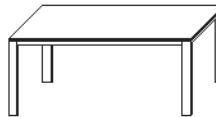
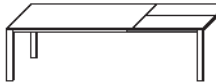
Beschreibung + Maße		Artikel	PG 1	PG 2	Beschreibung + Maße		Artikel	PG 1	PG 2
 	140,0 cm x 90,0 cm	94184			 	180,0 cm x 90,0 cm	94188		
	160,0 cm x 90,0 cm	94185				200,0 cm x 90,0 cm	94189		
	mit Wandauflage					mit Wandauflage			
	140,0 cm x 90,0 cm	94186				180,0 cm x 90,0 cm	94190		
	160,0 cm x 90,0 cm	94187				200,0 cm x 90,0 cm	94191		
<p>Untergestell und Tischplatte können in unterschiedlichen Ausführungen gefertigt werden. Bei Bedarf bitte angeben.</p> <p>Maß bis Unterkante Zarge: 68,0 cm (Länge) / 66,0 cm (Breite)</p>					<p>Untergestell und Tischplatte können in unterschiedlichen Ausführungen gefertigt werden. Bei Bedarf bitte angeben.</p> <p>Maß bis Unterkante Zarge: 68,0 cm (Länge) / 66,0 cm (Breite)</p>				
 	140,0 cm x 95,0 cm	93820			 	180,0 cm x 95,0 cm	93822		
	160,0 cm x 95,0 cm	93821				200,0 cm x 95,0 cm	93823		
	mit Auszugsfunktion					mit Auszugsfunktion			
	140,0 cm x 95,0 cm	93824				180,0 cm x 95,0 cm	93826		
	Auszug inkl. 1 Klappeinlage B60	93825				200,0 cm x 95,0 cm	93827		
	160,0 cm x 95,0 cm					Auszug inkl. 1 Klappeinlage B100			
	Auszug inkl. 1 Klappeinlage B80					Auszug inkl. 1 Klappeinlage B100			
<p>Untergestell, Tischplatte und Einlage können in unterschiedlichen Ausführungen gefertigt werden. Bei Bedarf bitte angeben.</p> <p>Maß bis Unterkante Zarge: 68,0 cm (Länge) / 66,0 cm (Breite)</p>					<p>Untergestell, Tischplatte und Einlage können in unterschiedlichen Ausführungen gefertigt werden. Bei Bedarf bitte angeben.</p> <p>Maß bis Unterkante Zarge: 68,0 cm (Länge) / 66,0 cm (Breite)</p>				

Sonderanfertigung für Esstische (CUBE)

Längen- und Breitenkürzung nicht möglich.

Breite 80,0 cm preisgleich möglich (ohne Auszugsfunktion).

Säulentisch mit fester Platte

Höhe: 78,0 cm

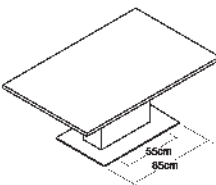
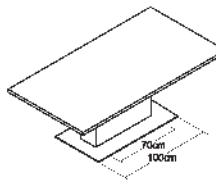
Beschreibung + Maße		Artikel	PG 1	PG 2	Beschreibung + Maße		Artikel	PG 1	PG 2
	140,0 cm x 95,0 cm	90970				170,0 cm x 95,0 cm	90973		
	150,0 cm x 95,0 cm	90971				180,0 cm x 95,0 cm	90974		
	160,0 cm x 95,0 cm	90972				190,0 cm x 95,0 cm	90975		
						200,0 cm x 95,0 cm	92854		
<p>mögliches Zubehör:</p> <p>Synchronauszug</p> <p>Auszugsfunktion inkl. 1 Klappeinlage B50</p>					90983				
<p>Säule und Tischplatte können in unterschiedlichen Ausführungen gefertigt werden. Bei Bedarf bitte angeben.</p> <p>weitere Klappeinlage (max. 2 Klappeinlagen möglich)</p>					90982				
<p>Kopfauszug</p> <p>mit 1 Klappeinlage B50</p>					90993				
<p>Bodenplatte (Tisch) in Anthrazit (Standard)</p> <p>Chrom glänzend (auf Wunsch)</p> <p>Edelstahlfarbig (auf Wunsch)</p> <p>An einer oder beiden Stirnseiten einsetzbar, ggf. 1x oder 2x 90993 bestellen (außer Tisch 140,0 cm, hier nur einseitig möglich)</p> <p>Maß bis Unterkante Zarge: 67,2 cm</p>					<p>Bodenplatte (Tisch) in Anthrazit (Standard)</p> <p>Chrom glänzend (auf Wunsch)</p> <p>Edelstahlfarbig (auf Wunsch)</p> <p>An einer oder beiden Stirnseiten einsetzbar, ggf. 1x oder 2x 90994 bestellen</p> <p>Maß bis Unterkante Zarge: 67,2 cm</p>				

Sonderanfertigung für Esstische (Säulentisch)

Längenkürzung: bis min. 120,0 cm - in Verbindung mit Auszugsfunktion nicht möglich

+30%

Breitenkürzung: bis min. 85,0 cm - in Verbindung mit Auszugsfunktion nicht möglich

+30%

Stühle R2

Holzgestell und Sichtholzrücken in allen lieferbaren Modellausführungen

Beschreibung + Maße		Artikel	PG 1	PG 2	Beschreibung + Maße		Artikel	PG 1	PG 2
	Metall Freischwinger mit Armlehne Vollpolsterrücken Stoffgruppe 1 Stoffgruppe 2 Stoffgruppe 3 Sichtholzrücken Stoffgruppe 1 Stoffgruppe 2 Stoffgruppe 3	 91595 93583 91596 91597 93584 91598				Metall Freischwinger Vollpolsterrücken Stoffgruppe 1 Stoffgruppe 2 Stoffgruppe 3 Sichtholzrücken Stoffgruppe 1 Stoffgruppe 2 Stoffgruppe 3	 91591 93581 91592 91593 93582 91594		
	Bitte angeben! Gestell Chrom glänzend oder Edelstahlfarbig!	mögliches Zubehör: Filzgleiter	94203				Bitte angeben! Gestell Chrom glänzend oder Edelstahlfarbig!	mögliches Zubehör: Filzgleiter	94203
B: 54,6 cm H: 92,0 cm T: 55,5 cm SH: 48,5 cm ST: 44,0 cm					B: 47,6 cm H: 92,0 cm T: 55,5 cm SH: 48,5 cm ST: 44,0 cm				
	Metall Vierfuß mit Armlehne Vollpolsterrücken Stoffgruppe 1 Stoffgruppe 2 Stoffgruppe 3 Sichtholzrücken Stoffgruppe 1 Stoffgruppe 2 Stoffgruppe 3	 91603 93587 91604 91605 93588 91606				Metall Vierfuß Vollpolsterrücken Stoffgruppe 1 Stoffgruppe 2 Stoffgruppe 3 Sichtholzrücken Stoffgruppe 1 Stoffgruppe 2 Stoffgruppe 3	 91599 93585 91600 91601 93586 91602		
	Bitte angeben! Gestell Chrom glänzend oder Edelstahlfarbig!	mögliches Zubehör: Filzgleiter	94204				Bitte angeben! Gestell Chrom glänzend oder Edelstahlfarbig!	mögliches Zubehör: Filzgleiter	94204
B: 54,6 cm H: 90,5 cm T: 55,5 cm SH: 48,5 cm ST: 44,0 cm					B: 47,6 cm H: 90,5 cm T: 55,5 cm SH: 48,5 cm ST: 44,0 cm				
	Holz Vierfuß mit Armlehne Vollpolsterrücken Stoffgruppe 1 Stoffgruppe 2 Stoffgruppe 3 Sichtholzrücken Stoffgruppe 1 Stoffgruppe 2 Stoffgruppe 3	 91611 93591 91612 91613 93592 91614				Holz Vierfuß Vollpolsterrücken Stoffgruppe 1 Stoffgruppe 2 Stoffgruppe 3 Sichtholzrücken Stoffgruppe 1 Stoffgruppe 2 Stoffgruppe 3	 91607 93589 91608 91609 93590 91610		
	Massivholzgestell in der jeweiligen Echtholzausführung, bei lackierten Ausführungen in Buche massiv	mögliches Zubehör: Filzgleiter	90050				Massivholzgestell in der jeweiligen Echtholzausführung, bei lackierten Ausführungen in Buche massiv	mögliches Zubehör: Filzgleiter	90050
B: 54,8 cm H: 90,5 cm T: 57,5 cm SH: 48,5 cm ST: 44,0 cm					B: 47,6 cm H: 90,5 cm T: 55,5 cm SH: 48,5 cm ST: 44,0 cm				

Stühle R3

Holzgestell in allen lieferbaren Modellausführungen					Metallgestell (Spyder)				
	Beschreibung + Maße	Artikel	PG 1	PG 2		Beschreibung + Maße	Artikel	PG 1	PG 2
	Stoffgruppe 1	92656				Stoffgruppe 1	94319		
	Stoffgruppe 2	93580				Stoffgruppe 2	94320		
	Stoffgruppe 3	92657				Stoffgruppe 3	94321		
	mit Steppung					mit Steppung			
	Stoffgruppe 1	93742				Stoffgruppe 1	94322		
	Stoffgruppe 2	93743				Stoffgruppe 2	94323		
Stoffgruppe 3	93744			Stoffgruppe 3	94324				
	mögliches Zubehör:				mögliches Zubehör:				
	Drehbeschlag	92658			Drehbeschlag	92658			
	Filzgleiter	90050			Filzgleiter	94337			
B: 56,0 cm H: 82,0 cm T: 60,5 cm SH: 50,0 cm ST: 44,0 cm					B: 56,0 cm H: 82,0 cm T: 60,5 cm SH: 50,0 cm ST: 44,0 cm				

Stühle R4

Holzgestell in allen lieferbaren Modellausführungen					Metallgestell (Spyder)				
	Beschreibung + Maße	Artikel	PG 1	PG 2		Beschreibung + Maße	Artikel	PG 1	PG 2
	Stoffgruppe 1	93560				Stoffgruppe 1	94325		
	Stoffgruppe 2	93561				Stoffgruppe 2	94326		
	Stoffgruppe 3	93562				Stoffgruppe 3	94327		
	mit Steppung					mit Steppung			
	Stoffgruppe 1	93745				Stoffgruppe 1	94328		
	Stoffgruppe 2	93746				Stoffgruppe 2	94329		
Stoffgruppe 3	93747			Stoffgruppe 3	94330				
	mögliches Zubehör:				mögliches Zubehör:				
	Drehbeschlag	92658			Drehbeschlag	92658			
	Filzgleiter	90050			Filzgleiter	94337			
B: 59,0 cm H: 82,0 cm T: 61,5 cm SH: 49,5 cm ST: 44,0 cm					B: 59,0 cm H: 82,0 cm T: 61,5 cm SH: 49,5 cm ST: 44,0 cm				

Stühle R5

Metallgestell (Kreuzgestell)

Beschreibung + Maße		Artikel	PG 1	PG 2	Beschreibung + Maße		Artikel	PG 1	PG 2	
	Sitzschale mit Armlehne					Sitzschale				
	Stoffgruppe 1	93806				Stoffgruppe 1	93803			
	Stoffgruppe 2	93807				Stoffgruppe 2	93804			
Stoffgruppe 3	93808			Stoffgruppe 3	93805					
mögliches Zubehör:					mögliches Zubehör:					
Filzgleiter		94205			Filzgleiter		94205			
Bitte angeben! Gestell Anthrazit, Chrom glänzend, Edelstahlfarbig, Schwarz matt oder Weiß matt!					Bitte angeben! Gestell Anthrazit, Chrom glänzend, Edelstahlfarbig, Schwarz matt oder Weiß matt!					
B: 58,0 cm H: 87,5 cm T: 58,0 cm SH: 48,0 cm ST: 44,0 cm					B: 49,0 cm H: 87,5 cm T: 58,0 cm SH: 48,0 cm ST: 44,0 cm					

Metallgestell (Spyder)

Beschreibung + Maße		Artikel	PG 1	PG 2	Beschreibung + Maße		Artikel	PG 1	PG 2	
	Sitzschale mit Armlehne					Sitzschale				
	Stoffgruppe 1	94334				Stoffgruppe 1	94331			
	Stoffgruppe 2	94335				Stoffgruppe 2	94332			
Stoffgruppe 3	94336			Stoffgruppe 3	94333					
mögliches Zubehör:					mögliches Zubehör:					
Drehbeschlag		92658			Drehbeschlag		92658			
Filzgleiter		94337			Filzgleiter		94337			
Bitte angeben! Gestell Anthrazit, Edelstahlfarbig, Schwarz matt oder Weiß matt! Chrom glänzend nicht möglich!					Bitte angeben! Gestell Anthrazit, Edelstahlfarbig, Schwarz matt oder Weiß matt! Chrom glänzend nicht möglich!					
B: 58,0 cm H: 87,5 cm T: 58,0 cm SH: 48,0 cm ST: 44,0 cm					B: 49,0 cm H: 87,5 cm T: 58,0 cm SH: 48,0 cm ST: 44,0 cm					

Metallgestell (Vierfuß)

Beschreibung + Maße		Artikel	PG 1	PG 2	Beschreibung + Maße		Artikel	PG 1	PG 2	
	Sitzschale mit Armlehne					Sitzschale				
	Stoffgruppe 1	93812				Stoffgruppe 1	93809			
	Stoffgruppe 2	93813				Stoffgruppe 2	93810			
Stoffgruppe 3	93814			Stoffgruppe 3	93811					
mögliches Zubehör:					mögliches Zubehör:					
Filzgleiter		94206			Filzgleiter		94206			
Bitte angeben! Gestell Anthrazit, Chrom glänzend, Edelstahlfarbig, Schwarz matt oder Weiß matt!					Bitte angeben! Gestell Anthrazit, Chrom glänzend, Edelstahlfarbig, Schwarz matt oder Weiß matt!					
B: 58,0 cm H: 88,0 cm T: 58,0 cm SH: 49,0 cm ST: 44,0 cm					B: 49,0 cm H: 88,0 cm T: 58,0 cm SH: 49,0 cm ST: 44,0 cm					

Holzgestell in allen lieferbaren Modellausführungen

Beschreibung + Maße		Artikel	PG 1	PG 2	Beschreibung + Maße		Artikel	PG 1	PG 2	
	Sitzschale mit Armlehne					Sitzschale				
	Stoffgruppe 1	93800				Stoffgruppe 1	93797			
	Stoffgruppe 2	93801				Stoffgruppe 2	93798			
Stoffgruppe 3	93802			Stoffgruppe 3	93799					
mögliches Zubehör:					mögliches Zubehör:					
Drehbeschlag		92658			Drehbeschlag		92658			
Filzgleiter		90050			Filzgleiter		90050			
B: 58,0 cm H: 87,5 cm T: 58,0 cm SH: 48,0 cm ST: 44,0 cm					B: 49,0 cm H: 87,5 cm T: 58,0 cm SH: 48,0 cm ST: 44,0 cm					

Arbeitsplatz



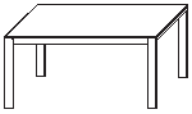
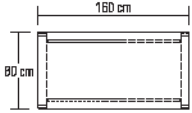

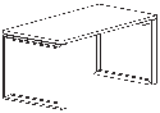
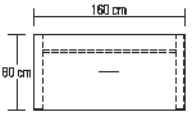

CUBE

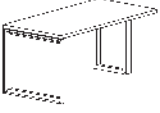
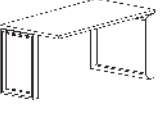
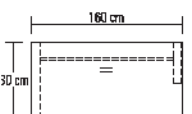
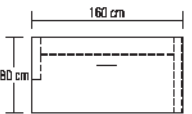
Beschreibung + Maße		Artikel	PG 1	PG 2	Beschreibung + Maße		Artikel	PG 1	PG 2
	Einzelschreibtisch								
	140,0 cm x 80,0 cm	93838							
	160,0 cm x 80,0 cm*	93839							
	180,0 cm x 80,0 cm*	93840							
	200,0 cm x 80,0 cm*	93841							
	mögliches Zubehör:								
	Kabeldurchlass Metall	91330							
	Kabelwanne	Seite 105							
	Sichtschutzblende	Seite 105							
Materialauszug nicht möglich									
* Preisgleich auch als Aufsatzschreibtisch möglich = Bestellnummer mit A ergänzen									
Das Abdeckblatt des unteren Elementes ist zur Positionierung der Schreibtische vorgebohrt.									
H: 75,0 cm									

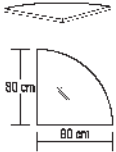
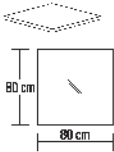
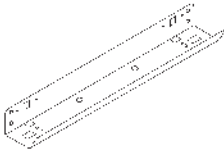
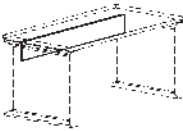

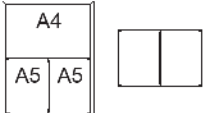
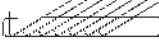
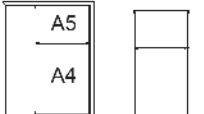

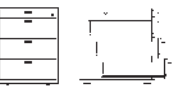
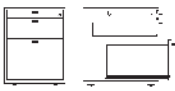
Schreibtische mit Rahmengestell

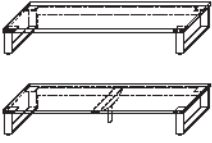
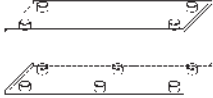
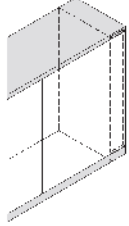
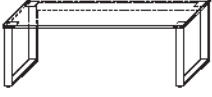
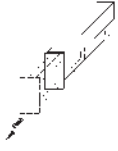

Beschreibung + Maße		Artikel	PG 1	PG 2	Beschreibung + Maße		Artikel	PG 1	PG 2
	Einzelschreibtisch								
	mit Traverse und zwei langen Seitenteilen								
	120,0 cm x 80,0 cm	91426							
	160,0 cm x 80,0 cm*	91428							
	180,0 cm x 80,0 cm*	91429							
	200,0 cm x 80,0 cm*	91430							
	mögliches Zubehör:								
	Linoleum-Einlage (mittig)	91322							
	Materialauszug	91326							
	Kabeldurchlass Metall	91330							
	Kabelwanne	Seite 105							
	Sichtschutzblende	Seite 105							
* Preisgleich auch als Aufsatzschreibtisch möglich = Bestellnummer mit A ergänzen									
Das Abdeckblatt des unteren Elementes ist zur Positionierung der Schreibtische vorgebohrt.									
H: 75,0 cm									

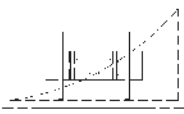
	Verkettungstisch					Verkettungstisch			
	mit Traverse, einem langen Seitenteil links und einem kurzen Seitenteil rechts					mit Traverse, einem kurzen Seitenteil links und einem langen Seitenteil rechts			
	links anstellbar					rechts anstellbar			
	120,0 cm x 80,0 cm	91482				120,0 cm x 80,0 cm	91464		
	160,0 cm x 80,0 cm	91484				160,0 cm x 80,0 cm	91466		
	180,0 cm x 80,0 cm	91485				180,0 cm x 80,0 cm	91467		
	200,0 cm x 80,0 cm	91486				200,0 cm x 80,0 cm	91468		
	mögliches Zubehör:					mögliches Zubehör:			
	Linoleum-Einlage (mittig)	91322				Linoleum-Einlage (mittig)	91322		
	Materialauszug	91326				Materialauszug	91326		
	Kabeldurchlass Metall	91330				Kabeldurchlass Metall	91330		
	Kabelwanne	Seite 105				Kabelwanne	Seite 105		
	Sichtschutzblende	Seite 105				Sichtschutzblende	Seite 105		
H: 75,0 cm									

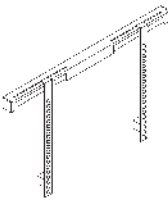
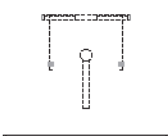
	Beschreibung + Maße	Artikel	PG 1	PG 2		Beschreibung + Maße	Artikel	PG 1	PG 2
	Verkettungsplatte 90° zur Montage zwischen 2 Verkettungstischen Schenkelmaß: 80,0 cm x 80,0 cm links und rechts verwendbar	91568				Verkettungsplatte 90° zur Montage zwischen 2 Verkettungstischen Schenkelmaß: 80,0 cm x 80,0 cm links und rechts verwendbar	92672		
	mögliches Zubehör: Kabeldurchlass Metall (bitte Position angeben)	91330				mögliches Zubehör: Kabeldurchlass Metall (bitte Position angeben)	91330		
	Kabelwanne abklappbar, zur Montage unter der Schreibtischplatte inkl. Kabel-Zugentlastung Ausführung schwarz Passend zu Schreibtischen in den Breiten 120,0/160,0 cm Breite: 62,0 cm Passend zu Schreibtischen in den Breiten 180,0/200,0 cm Breite: 102,0 cm Eine Kombination von Kabelwanne und Rollcontainer ist erst ab einer Tischbreite von 160,0 cm möglich!	91514 91515				Sichtschutzblende für Schreibtische mit Rahmengestell für Breite: 120,0 cm 87,0 cm x 33,0 cm für Breite: 140,0 cm 107,0 cm x 33,0 cm für Breite: 160,0 cm 127,0 cm x 33,0 cm für Breite: 180,0 cm 147,0 cm x 33,0 cm für Breite: 200,0 cm 167,0 cm x 33,0 cm T: 1,9 cm	93200 93206 93201 93202 93203		
	Materialauszug mit Frontblende Montage unter Schreibtischplatte B: 44,5 cm H: 6,5 cm T: 63,5 cm	91326				Linoleum Einlage Breite: 70,0 cm, Tiefe: 50,0 cm Linoleum-Einlagen werden standardmäßig mittig in den Tischplatten positioniert.	91322		
	 Schubkasteneinteilung für Rollcontainer inkl. Antirutschmatte Ausführung Magma Einteilung quer	92054				Formulareinsatz 7 x DIN A4 quer, Ausführung schwarz	92056		
	Einteilung längs	92055				Kabeldurchlass Metall Durchmesser 60,0 mm Chrom glänzend (Standard) Edelstahlfarbig (auf Wunsch)	91330		
	Rollcontainer 1 Materialauszug, 3 Schubkästen, Zentralverriegelung, Einzelauszugssperre	91512				Rollcontainer 1 Materialauszug, 1 Schubkasten, 1 Auszug inkl. Hängeregister, Zentralverriegelung, Einzelauszugssperre	92124		
	Rollcontainer mit Push to open 1 Materialauszug, 3 Schubkästen	75999				Rollcontainer mit Push to open 1 Materialauszug, 1 Schubkasten, 1 Auszug inkl. Hängeregister	76225		
Bitte Außenseiten mit insgesamt 3,2 cm beachten siehe Seite 2.	mögliches Zubehör: Formulareinsatz Einteilung quer Einteilung längs	92056 92054 92055			Bitte Außenseiten mit insgesamt 3,2 cm beachten siehe Seite 2.	mögliches Zubehör: Formulareinsatz Einteilung quer Einteilung längs	92056 92054 92055		
B: 45,0 cm H: 61,5 cm T: 59,4 cm					B: 45,0 cm H: 61,5 cm T: 59,4 cm				

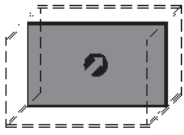
Beschreibung + Maße		Artikel	PG 1	PG 2	Beschreibung + Maße		Artikel	PG 1	PG 2
 <p>2er Set Kufen inkl. Unterboden Preis gilt bei Austausch von Sockel gegen Unterboden mit Kufen</p> <p>Verstellbarkeit: 0-15 mm</p> <p>Kufen Anthrazit (Standard) Kufen Chrom glänzend (auf Wunsch) Kufen Edelstahlfarbig (auf Wunsch) Kufen Schwarz matt (auf Wunsch) Kufen Weiß matt (auf Wunsch)</p> <p>nicht möglich bei: – 6 Raster Korpusenlementen – Kleiderschränken – Eckabdeckblättern – Wangenelementen</p> <p>Zusätzliche Stützfüße werden unter jedem Korpusstoß (ohne Aufpreis) positioniert.</p>		<p>für Breite: 37,5 cm 94266 für Breite: 45,0 cm 94267 für Breite: 52,5 cm 94268 für Breite: 60,0 cm 94269 für Breite: 75,0 cm 94270 für Breite: 90,0 cm 94271 für Breite: 105,0 cm 94272 für Breite: 120,0 cm 94273 für Breite: 135,0 cm 94274 für Breite: 150,0 cm 94275 für Breite: 165,0 cm 94276 für Breite: 180,0 cm 94277 für Breite: 195,0 cm 94278 für Breite: 210,0 cm 94279 für Breite: 225,0 cm 94280 für Breite: 240,0 cm 94281 für Breite: 255,0 cm 94282 für Breite: 270,0 cm 94283</p> <p>für Eckelemente beidseitiger Weiterbau 94284 einseitiger Weiterbau 94285 Solitär 94286</p>			 <p>Sockelgleiter inkl. Unterboden Preis gilt bei Austausch von Sockel gegen Unterboden mit Gleiter</p> <p>Verstellbarkeit 0-12 mm</p> <p>Nicht möglich bei: – Eckabdeckblättern – Wangenelementen – Kleiderschränken</p> <p>für Breite: 37,5 cm 92802 für Breite: 45,0 cm 92803 für Breite: 52,5 cm 93257 für Breite: 60,0 cm 92804 für Breite: 75,0 cm 92805 für Breite: 90,0 cm 92806 für Breite: 105,0 cm 92807 für Breite: 120,0 cm 92808 für Breite: 135,0 cm 92809 für Breite: 150,0 cm 92810 für Breite: 165,0 cm 92811 für Breite: 180,0 cm 92812 für Breite: 195,0 cm 92813 für Breite: 210,0 cm 92814 für Breite: 225,0 cm 92815 für Breite: 240,0 cm 92816 für Breite: 255,0 cm 92817 für Breite: 270,0 cm 92818</p> <p>für Eckelemente 94057</p> <p>Korpushöhe - 0,4 cm H: 2,5 cm (Gleiter) H: 4,1 cm (Gleiter mit Unterboden)</p>		<p>für Tiefe 39,9 cm für Tiefe 49,5 cm</p>		
<p>Korpushöhe + 8,8 cm H: 11,7 cm (Kufe) H: 13,3 cm (Kufe mit Unterboden)</p>					 <p>Front-/Passblende inkl. Abdeckblatt und Sockelleiste</p> <p>Breite: 25,0 cm</p> <p>1 Raster 33347 1,25 Raster 81101 1,5 Raster 33348 2 Raster 33349 2,5 Raster 33350 3 Raster 33351 3,5 Raster 33352 4 Raster 33353 5 Raster 33354 6 Raster 33355 Höhe 261,6 cm (variable Höhe) 80166</p> <p>mögliches Zubehör: Hochgl.-Aufpr. Front-/Passblende 91770</p>				
 <p>Rahmengestell (Metall) inkl. Unterboden für Korpusenlemente 1 bis 3 Raster Preis gilt bei Austausch von Sockel gegen Unterboden mit Rahmengestell</p> <p>Verstellbarkeit: 0-15 mm</p> <p>Tiefe: 39,9 cm für Breite: 45,0 cm 94287 für Breite: 60,0 cm 94288 für Breite: 75,0 cm 94289 für Breite: 90,0 cm 94290 für Breite: 120,0 cm 94291</p> <p>Nicht möglich bei: – Innenelementen – Eckabdeckblättern – Wangenelementen – Kleiderschränken – Elementen Tiefe 49,5 cm – Elementen 0,75 Raster – Elementen 3,5-6 Raster</p>					 <p>Kleiderstange (ausziehbar) 90879</p> <p>– nicht nachträglich einbaubar. – Einbauposition bitte angeben. – Planung unter Deckelboden nicht möglich. – Nur bei 39,9 cm und 49,5 cm tiefen Korpusenlementen ab B60,0 cm möglich.</p> <p>Kleiderstange (ausziehbar) 94119</p> <p>– zum nachträglichen Einbau – Mindesteinbautiefe: 34,0 cm – Befestigungsschrauben für Bodenstärke 22 - 26 mm – Korpusinnenmaß: mind. 56,0 cm – Bohrschablone liegt bei</p>				
<p>Korpushöhe: + 28,0 cm H: 30,9 cm (Rahmengestell) H: 32,5 cm (Rahmengestell mit Unterboden)</p>									

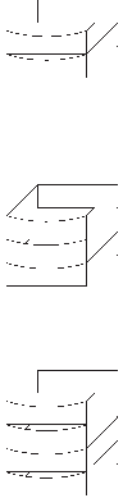
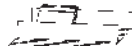
Beschreibung + Maße		Artikel	PG 1	PG 2	Beschreibung + Maße		Artikel	PG 1	PG 2
 <p>TV-Halterung mit Wandbefestigungsplatte und Holzblende schwenkbar</p> <p>Holzblende</p> <p>In Verbindung mit offenen Gerätenischen, Elementen mit Geräteklappen und Türen</p> <p>Standardgemäß wird die TV-Halterung „mittig“ zur resultierenden TV-Nische platziert. Abweichende Positionen bitte auf dem Auftrag vermerken.</p> <p>Die Ausfräsung für die Kabelführung im Abdeckblatt erfolgt werkseitig.</p> <p>Belastbarkeit 35,0 kg Arm um bis zu max. 80° schwenkbar (Abhängig von der Fernsehgröße) VESA-Norm</p> <p>Weitere Informationen siehe Prospekt „Zubehör und Pflege“.</p>	91195			 <p>TV-Halterung für Paneelmontage schwenkbar</p> <p>nur für RMW Paneele, welche werkseitig vorbereitet sind</p> <p>Belastbarkeit 35,0 kg Arm um bis zu max. 80° schwenkbar (Abhängig von der Fernsehgröße) VESA-Norm</p> <p>Weitere Informationen siehe Prospekt „Zubehör und Pflege“.</p>	91194				
	91195B				 <p>TV-Halterung Belastbarkeit 35,0 kg VESA-Norm</p>	90076			
<p>Holzblende B: 70,0 cm H: 22,0 cm T: 10,0 cm</p>	<p>mögliches Zubehör:</p> <p>Repeater 90135</p> <p>Repeater (1 Empfänger / 2 Sender) 92134</p> <p>(zur Übertragung des Infrarotsignals der Fernbedienung in das Klappen- oder Türelement) Einbau in der Holzblende</p> <p>Hochglanz Holzblende 91877</p>			 <p>TV-Drehpaneel inkl. TV-Halterung in Verbindung mit Raumteilerelementen passend für 55" Bildschirmdiagonale</p> <p>mögliches Zubehör:</p> <p>Repeater 90135</p> <p>(zur Übertragung des Infrarotsignals der Fernbedienung in das Klappenelement) Einbau im TV-Paneel</p> <p>Ziffernblatt für 55" 94318</p> <p>Nur in Edelstahlfarbig möglich</p> <p>Hochglanz nicht möglich.</p> <p>Nur in Verbindung mit Klappenelement Tiefe 49,5 cm möglich. Gesamtbreite (Korpusaddition) min. 135,0 cm</p> <p>B: 135,0 cm H: 85,8 cm T: 9,4 cm</p>	94317				
 <p>Repeater zur Übertragung des Infrarotsignals der Fernbedienung in ein Klappenelement.</p> <p>1 Empfänger / 1 Sender 90135 (bei Geräteunterbringung in einer Klappe)</p> <p>1 Empfänger / 2 Sender 92134 (bei Geräteunterbringung in zwei Klappen)</p> <p>Einbau des Repeaters standardmäßig im Sockel. Bei Hängeelementen und Elementen auf Kufen/Rahmengestell/Sockelgleitern ist der Einbau im Sockel nicht möglich. Bitte beiliegenden Aufsteller verwenden.</p>				 <p>Kabelmanagement</p> <p>Kabeldurchlass 90518 für Abdeckblätter und Konstruktionsböden (bitte Einbauposition angeben) Ø60,0 mm Kunststoff silberfarbig</p> <p>seitlicher Kabeldurchlass 93698 für die Korpusverbindung von Elementen bis 2,5 Raster Ø60,0 mm Kunststoff silberfarbig Einbauposition: – 10,5 cm von der Oberkante Korpus-/Hängeelement – 6,2 cm von der Hinterkante Korpus- /Hängeelement – 15,0 cm von der Hinterkante Hängeelement</p> <p>seitlicher Kabeldurchlass nicht möglich bei: - Elementen 1R in Kombination mit Einlegeboden / CD/DVD-Auszug - Korpus-Elementen, wenn neben dem Gerätefach ein Schubkasten geplant ist und die Elementtiefe kleiner 39,9 cm ist - Hängeelementen, wenn neben dem Gerätefach ein Schubkasten geplant ist</p>			 <p>versetzte Rückwand 94392 für Nischenelemente T 51,1 cm ohne Böden, zusätzliche Böden auf Wunsch möglich.</p> <p>Kabeldurchlass 90518 + versetzte Rückwand 94292 für Nischenelemente T 51,1 cm</p> <p>Bei Nischenelementen T 51,1 in Verbindung mit Hängeelementen T 49,5 wird immer einer der beiden Artikel benötigt.</p>		

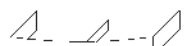
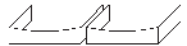
Beschreibung + Maße		Artikel	PG 1	PG 2	Beschreibung + Maße		Artikel	PG 1	PG 2
	CD/DVD-Einteilung inkl. Antirutschmatte					Innenschubkasten hinter Türen			
	für Tiefe: 39,9 cm für Breite: 45,0 cm für ca. 48 CD's / 20 DVD's	93564				2er Set Innenschubkasten (1R) für Breite: 45,0 cm für Breite: 52,5 cm für Breite: 60,0 cm für Breite: 75,0 cm für Breite: 90,0 cm	90463 92983 90464 90465 90466		
	für Breite: 52,5 cm für ca. 72 CD's / 40 DVD's	94028							
	für Breite: 60,0 cm für ca. 96 CD's / 40 DVD's	93565				3er Set Innenschubkasten (1,5R) für Breite: 45,0 cm für Breite: 52,5 cm für Breite: 60,0 cm für Breite: 75,0 cm für Breite: 90,0 cm	90467 92985 90468 90469 90470		
	für Breite: 75,0 cm für ca. 120 CD's / 60 DVD's	93566							
	für Breite: 90,0 cm für ca. 144 CD's / 80 DVD's	93567				4er Set Innenschubkasten (2R) für Breite: 45,0 cm für Breite: 52,5 cm für Breite: 60,0 cm für Breite: 75,0 cm für Breite: 90,0 cm	90146 92987 90147 90148 90149		
	für Breite: 105,0 cm 52,5 cm (links und/oder rechts) á für ca. 72 CD's / 40 DVD's	93925							
	für Breite: 120,0 cm 60,0 cm (links und/oder rechts) á für ca. 96 CD's / 40 DVD's	93926							
	für Breite: 135,0 cm 67,5 cm (links und/oder rechts) á für ca. 120 CD's / 60 DVD's	93927				Einbau auf dem Sockelboden/ Konstruktionsboden inkl. Vollauszug Ausführung Magma, Einsatz hinter Türen, für 39,9 cm und 49,5 cm tiefe Korpuselemente (2er Set bei Vitrinen mit Glasausschnitt nicht möglich) Nutztiefe immer für 39,9er Tiefe	mögliches Zubehör: Schubkasteneinteilung T36,0	Seite 112	
		für Tiefe: 49,5 cm für Breite: 45,0 cm für ca. 60 CD's / 24 DVD's	91143						
	für Breite: 52,5 cm für ca. 90 CD's / 48 DVD's	94029							
	für Breite: 60,0 cm für ca. 120 CD's / 48 DVD's	90168							
	für Breite: 75,0 cm für ca. 150 CD's / 72 DVD's	90169							
	für Breite: 90,0 cm für ca. 180 CD's / 96 DVD's	90170							
	für Breite: 105,0 cm 52,5 cm (links und/oder rechts) á für ca. 90 CD's / 48 DVD's	93928							
	für Breite: 120,0 cm 60,0 cm (links und/oder rechts) á für ca. 120 CD's / 48 DVD's	93929							
Bei 0,5 Raster Schubkästen nicht möglich! In Verbindung mit Innenschubkästen oder Gerätenischen stehen CD's/DVD's schräg	für Breite: 135,0 cm 67,5 cm (links und/oder rechts) á für ca. 150 CD's / 72 DVD's	93930							
						Innenschubkasten hinter Auszug 1R Ausführung Magma			
					Breite: 45,0 - 90,0 cm	für Tiefe: 39,9 cm für Breite: 45,0 cm für Breite: 52,5 cm für Breite: 60,0 cm für Breite: 75,0 cm für Breite: 90,0 cm für Breite: 105,0 cm für Breite: 120,0 cm für Breite: 135,0 cm für Breite: 150,0 cm (75/75)	92370 93237 92371 92372 92373 92374 92375 92376 92435		
						Breite: 105,0 - 135,0 cm			
						Breite: 150,0 cm			
					(Innenschubkästen können nicht nachträglich eingebaut werden!)	für Tiefe: 49,5 cm für Breite: 45,0 cm für Breite: 52,5 cm für Breite: 60,0 cm für Breite: 75,0 cm für Breite: 90,0 cm für Breite: 105,0 cm für Breite: 120,0 cm für Breite: 135,0 cm für Breite: 150,0 cm (75/75)	90479 93238 90480 90481 90482 92300 90483 92301 92436		

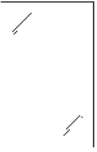
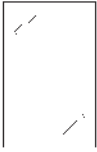
Beschreibung + Maße		Artikel	PG 1	PG 2	Beschreibung + Maße		Artikel	PG 1	PG 2	
	Spiegelnrückwand					Spiegelnrückwand				
	1-Raster Höhe					5-Raster Höhe				
	für Breite: 45,0 cm	90113				für Breite: 37,5 cm	92211			
	für Breite: 52,5 cm	94031				für Breite: 45,0 cm	90106			
	für Breite: 60,0 cm	90114				für Breite: 52,5 cm	94039			
	für Breite: 75,0 cm	90252				für Breite: 60,0 cm	90107			
	für Breite: 90,0 cm	90256				für Breite: 75,0 cm	90108			
	1,5-Raster Höhe					für Breite: 90,0 cm	90109			
	für Breite: 37,5 cm	92209				6-Raster Höhe				
	für Breite: 45,0 cm	90115				für Breite: 37,5 cm	93458			
	für Breite: 52,5 cm	94032				für Breite: 45,0 cm	90110			
	für Breite: 60,0 cm	90116				für Breite: 52,5 cm	94040			
	für Breite: 75,0 cm	90179				für Breite: 60,0 cm	90451			
	für Breite: 90,0 cm	90117				für Breite: 75,0 cm	90111			
	2-Raster Höhe					für Breite: 90,0 cm	90112			
	für Breite: 37,5 cm	90131								
	für Breite: 45,0 cm	90096								
	für Breite: 52,5 cm	94033								
	für Breite: 60,0 cm	90097								
	für Breite: 75,0 cm	90522								
für Breite: 90,0 cm	90098									
2,5-Raster Höhe										
für Breite: 37,5 cm	90319									
für Breite: 45,0 cm	90320									
für Breite: 52,5 cm	94034									
für Breite: 60,0 cm	90321									
für Breite: 75,0 cm	90322									
für Breite: 90,0 cm	90323									
3-Raster Höhe										
für Breite: 37,5 cm	90284									
für Breite: 45,0 cm	90099									
für Breite: 52,5 cm	94035									
für Breite: 60,0 cm	90450									
für Breite: 75,0 cm	90100									
für Breite: 90,0 cm	90101									
3,5-Raster Höhe										
für Breite: 37,5 cm	91615									
für Breite: 45,0 cm	91616									
für Breite: 52,5 cm	94036									
für Breite: 60,0 cm	91617									
für Breite: 75,0 cm	91618									
für Breite: 90,0 cm	91619									
4-Raster Höhe										
für Breite: 37,5 cm	90151									
für Breite: 45,0 cm	90102									
für Breite: 52,5 cm	94037									
für Breite: 60,0 cm	90103									
für Breite: 75,0 cm	90104									
für Breite: 90,0 cm	90105									
4,5-Raster Höhe										
für Breite: 37,5 cm	92210									
für Breite: 45,0 cm	90253									
für Breite: 52,5 cm	94038									
für Breite: 60,0 cm	90254									
für Breite: 75,0 cm	91327									
für Breite: 90,0 cm	90255									



Vitrinenrückwände in abweichender Ausführung (PG1 oder PG2) **lackiert** oder bis einschließlich 1,25 Raster **waagrecht** / ab 1,5 Raster **senkrecht** **furniert** gegen Aufpreis

Abweichende Rückwandfarbe

1-Raster Höhe

für Breite: 45,0 cm	91058
für Breite: 52,5 cm	94042
für Breite: 60,0 cm	91059
für Breite: 75,0 cm	91060
für Breite: 90,0 cm	91061

1,5-Raster Höhe

für Breite: 37,5 cm	92217
für Breite: 45,0 cm	92225
für Breite: 52,5 cm	94043
für Breite: 60,0 cm	92226
für Breite: 75,0 cm	92227
für Breite: 90,0 cm	92228

2-Raster Höhe

für Breite: 37,5 cm	92218
für Breite: 45,0 cm	91062
für Breite: 52,5 cm	94044
für Breite: 60,0 cm	91063
für Breite: 75,0 cm	91064
für Breite: 90,0 cm	91065

2,5-Raster Höhe

für Breite: 37,5 cm	92219
für Breite: 45,0 cm	92220
für Breite: 52,5 cm	94045
für Breite: 60,0 cm	92221
für Breite: 75,0 cm	92222
für Breite: 90,0 cm	92223

3-Raster Höhe

für Breite: 37,5 cm	92224
für Breite: 45,0 cm	91066
für Breite: 52,5 cm	94046
für Breite: 60,0 cm	91067
für Breite: 75,0 cm	91068
für Breite: 90,0 cm	91069

3,5-Raster Höhe

für Breite: 37,5 cm	92229
für Breite: 45,0 cm	92230
für Breite: 52,5 cm	94047
für Breite: 60,0 cm	92231
für Breite: 75,0 cm	92232
für Breite: 90,0 cm	92233

4-Raster Höhe

für Breite: 37,5 cm	92234
für Breite: 45,0 cm	91070
für Breite: 52,5 cm	94048
für Breite: 60,0 cm	91071
für Breite: 75,0 cm	91072
für Breite: 90,0 cm	91073

4,5-Raster Höhe

für Breite: 37,5 cm	92235
für Breite: 45,0 cm	92236
für Breite: 52,5 cm	94049
für Breite: 60,0 cm	92237
für Breite: 75,0 cm	92238
für Breite: 90,0 cm	92239



Vitrinenrückwände in abweichender Ausführung (PG1 oder PG2) **lackiert** oder bis einschließlich 1,25 Raster **waagrecht** / ab 1,5 Raster **senkrecht** **furniert** gegen Aufpreis

Abweichende Rückwandfarbe

5-Raster Höhe

für Breite: 37,5 cm	92240
für Breite: 45,0 cm	92241
für Breite: 52,5 cm	94050
für Breite: 60,0 cm	92242
für Breite: 75,0 cm	92243
für Breite: 90,0 cm	92244

6-Raster Höhe

für Breite: 37,5 cm	94063
für Breite: 45,0 cm	92302
für Breite: 52,5 cm	94051
für Breite: 60,0 cm	92303
für Breite: 75,0 cm	92304
für Breite: 90,0 cm	92305



Aufpreis Anstellwange

für Korpuselemente / Kleiderschränke
Preis je Wange
Anstellwange (Korpushülle) 1,6 cm im Elementpreis enthalten

Breite: 2,9 cm

Höhe: 1 - 5 Raster	
Tiefe: 39,9 cm	94140
Tiefe: 49,5 cm	94141

Höhe: 6 Raster

Tiefe: 39,9 cm	94142
Tiefe: 49,5 cm	94143
Tiefe: 62,3 cm	94197

Höhe: bis max. 261,6 cm

Tiefe: 39,9 cm	94144
Tiefe: 49,5 cm	94145

Breite: 3,3 cm

Höhe: 1 - 5 Raster	
Tiefe: 39,9 cm	94146
Tiefe: 49,5 cm	94147

Höhe: 6 Raster

Tiefe: 39,9 cm	94148
Tiefe: 49,5 cm	94149
Tiefe: 62,3 cm	94200

Höhe: bis max. 261,6 cm

Tiefe: 39,9 cm	94150
Tiefe: 49,5 cm	94151

mögliches Zubehör:



Hochgl. Anstellwange T39,9	92320
Hochgl. Anstellwange T49,5	92321
Hochgl. Anstellwange T62,3	92322







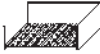

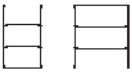

Elemente ohne Abdeckblatt

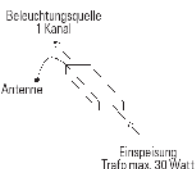
Preisreduktion für raumhohe Planungen ohne Abdeckblatt

Breite: 37,5 cm	93865	- 44,-
Breite: 45,0 cm	92256	- 46,-
Breite: 52,5 cm	93866	
Breite: 60,0 cm	92316	
Breite: 75,0 cm	92317	
Breite: 90,0 cm	92257	

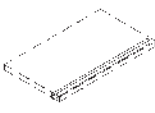
				Schubkasteneinteilung					
Beschreibung + Maße		Artikel	PG 1	PG 2	Beschreibung + Maße		Artikel	PG 1	PG 2
 <p>Bei Hängeelementen nicht möglich</p> <p>Komfort Tablarauszug kann nicht nachträglich eingebaut werden!</p> <p>Belastbarkeit 25,0 kg</p>	Komfort Tablarauszug für 1-türige Korpuselemente inkl. Antirutschmatte				 <p>Grundausrüstung Schubkasten-Organisation 1 x Antirutschmatte</p> <p>für Tiefe: 36,0 cm für Breite: 45,0 cm 93151 für Breite: 52,5 cm 93322 für Breite: 60,0 cm 93152 für Breite: 75,0 cm 93153 für Breite: 90,0 cm 93154 für Breite: 105,0 cm 52,5 cm (links und/oder rechts) á 94098 für Breite: 120,0 cm 60,0 cm (links und/oder rechts) á 94099 für Breite: 135,0 cm 67,5 cm (links und/oder rechts) á 94100</p> <p>für Tiefe: 39,9 cm für Breite: 45,0 cm 93155 für Breite: 52,5 cm 93377 für Breite: 60,0 cm 93156 für Breite: 75,0 cm 93157 für Breite: 90,0 cm 93158 für Breite: 105,0 cm 52,5 cm (links und/oder rechts) á 93917 für Breite: 120,0 cm 60,0 cm (links und/oder rechts) á 93918 für Breite: 135,0 cm 67,5 cm (links und/oder rechts) á 93919</p> <p>für Tiefe: 49,5 cm für Breite: 45,0 cm 93159 für Breite: 52,5 cm 93378 für Breite: 60,0 cm 93160 für Breite: 75,0 cm 93161 für Breite: 90,0 cm 93162 für Breite: 105,0 cm 52,5 cm (links und/oder rechts) á 93921 für Breite: 120,0 cm 60,0 cm (links und/oder rechts) á 93922 für Breite: 135,0 cm 67,5 cm (links und/oder rechts) á 93923</p>				
	1,5-Raster Höhe für Tiefe: 39,9 cm für Breite: 45,0 cm 93446 für Breite: 60,0 cm 93447 für Breite: 75,0 cm 93448								
	für Tiefe: 49,5 cm für Breite: 45,0 cm 93461 für Breite: 60,0 cm 93462 für Breite: 75,0 cm 93463								
	2-Raster Höhe für Tiefe: 39,9 cm für Breite: 45,0 cm 93449 für Breite: 60,0 cm 93450 für Breite: 75,0 cm 93451								
	für Tiefe: 49,5 cm für Breite: 45,0 cm 93464 für Breite: 60,0 cm 93465 für Breite: 75,0 cm 93466								
 <p>Bei Hängeelementen nicht möglich</p> <p>Komfort Tablarauszug kann nicht nachträglich eingebaut werden!</p> <p>Belastbarkeit 25,0 kg</p>	Komfort Tablarauszug für 2-türige Korpuselemente inkl. Antirutschmatte				 <p>Zusatzausstattung Schubkasteneinteilung Ausführung Magma</p> <p>für Tiefe: 36,0 cm Breite: 17,4 cm (3 Fächer) 91170 Breite: 24,8 cm (3 Fächer) 91171</p> <p>für Tiefe: 39,9 cm Breite: 17,4 cm (3 Fächer) 91168 Breite: 24,8 cm (3 Fächer) 91169</p> <p>für Tiefe: 49,5 cm Breite: 17,4 cm (3 Fächer) 91184 Breite: 24,8 cm (3 Fächer) 91185</p> <p>Nur in Verbindung mit Grundausrüstung Schubkasten-Organisation möglich!</p> <p>Querstege der Schubkasteneinteilung nicht versetzbar</p> <p>Weitere Informationen siehe Prospekt „Zubehör und Pflege“.</p>				
	1,5-Raster Höhe für Tiefe: 39,9 cm für Breite: 75,0 cm 93452 für Breite: 90,0 cm 93453								
	für Tiefe: 49,5 cm für Breite: 75,0 cm 93467 für Breite: 90,0 cm 93468								
	2-Raster Höhe für Tiefe: 39,9 cm für Breite: 75,0 cm 93454 für Breite: 90,0 cm 93455								
	für Tiefe: 49,5 cm für Breite: 75,0 cm 93469 für Breite: 90,0 cm 93470								

Beschreibung + Maße		Artikel	PG 1	PG 2	Beschreibung + Maße		Artikel	PG 1	PG 2
	5 Kanal Funk-Fernbedienung (Sender)	91197				LED-Strahler inkl. Vorschaltgerät, Zuleitung und Fußschalter je Strahler ~2 Watt			
				Kabelkanal ist nicht enthalten, bitte ggf. zusätzlich bestellen.		1er Set 2er Set 3er Set 4er Set 5er Set	90489 90490 90491 90492 90493		
	1 Kanal Funk-Empfänger (dimmbar) Empfänger für einen Schaltkreis – max. Leistung/Schaltkreis 30 Watt	91198				LED-Holzbodenbeleuchtung inkl. Vorschaltgerät, Zuleitung und Fußschalter für Vitrinen (Holzboden nicht verstellbar, keine Spiegeltürchen möglich!) Breite: 37,5 cm ~3 Watt Breite: 45,0 cm ~3 Watt Breite: 52,5 cm ~4 Watt Breite: 60,0 cm ~4 Watt Breite: 75,0 cm ~5 Watt Breite: 90,0 cm ~6 Watt für offene Korpusregale (Holzboden nicht verstellbar, keine Spiegeltürchen möglich!) Breite: 45,0 cm ~3 Watt Breite: 52,5 cm ~4 Watt Breite: 60,0 cm ~4 Watt Breite: 75,0 cm ~5 Watt	90505 90506 93401 90507 90508 90509		
	3 Kanal Funk-Empfänger (dimmbar) Empfänger für drei Schaltkreise – max. Leistung/Schaltkreis 30 Watt – optimal geeignet für die Ansteuerung verschiedener Lichtquellen innerhalb einer Wohnwand – bei Einzeilmöbelzusammenstellungen Kabelverlegung beachten (die Einspeisung erfolgt zentral, entsprechende Verkabelung von dem zentralen Punkt ausgehend)	91199					8058 93402 8059 8060		
	Funklichtschalter (Set) bestehend aus: 1 Sender (Tipschalter) und 1 Empfänger komplette Beleuchtung wird zusammen geschaltet zusätzlicher Empfänger wird benötigt, um getrennt stehende Kombinationen zusammen zu schalten zusätzlicher Sender (Tipschalter) wird benötigt, um von verschiedenen Standorten schalten zu können	90084 90085 90086				LED-Nischenbodenbeleuchtung (Indirekt) inkl. Vorschaltgerät, Zuleitung und Fußschalter 1er Set für Breite: 30,0 cm ~2 Watt 1er Set für Breite: 37,5 cm ~3 Watt 1er Set für Breite: 45,0 cm ~3 Watt 1er Set für Breite: 52,5 cm ~4 Watt 1er Set für Breite: 60,0 cm ~4 Watt 2er Set für Breite: 30,0 cm ~4 Watt 2er Set für Breite: 37,5 cm ~5 Watt 2er Set für Breite: 45,0 cm ~5 Watt 2er Set für Breite: 52,5 cm ~7 Watt 2er Set für Breite: 60,0 cm ~8 Watt 3er Set für Breite: 30,0 cm ~6 Watt 3er Set für Breite: 37,5 cm ~7 Watt 3er Set für Breite: 45,0 cm ~8 Watt 3er Set für Breite: 52,5 cm ~11 Watt 3er Set für Breite: 60,0 cm ~12 Watt 4er Set für Breite: 30,0 cm ~7 Watt 4er Set für Breite: 37,5 cm ~10 Watt 4er Set für Breite: 45,0 cm ~10 Watt 4er Set für Breite: 52,5 cm ~14 Watt 4er Set für Breite: 60,0 cm ~16 Watt 5er Set für Breite: 30,0 cm ~9 Watt 5er Set für Breite: 37,5 cm ~12 Watt 5er Set für Breite: 45,0 cm ~13 Watt 5er Set für Breite: 52,5 cm ~18 Watt 5er Set für Breite: 60,0 cm ~20 Watt	94342 94338 94339 94340 94341 94343 94344 94345 94346 94347 94348 94350 94351 94352 94353 94349 94356 94357 94358 94359 94354 94362 94363 94364 94365		
	LED-Gerätenischenbeleuchtung inkl. Vorschaltgerät, Zuleitung und Fußschalter für Tiefe: 49,5 cm für Breite: 52,5 cm ~ 2 Watt für Breite: 60,0 cm ~ 3 Watt für Breite: 75,0 cm ~ 4 Watt für Breite: 90,0 cm ~ 4 Watt Möglich bei Elementen: – 83497 / 33811 / 33812 / 33813 – 83761 / 31101 / 31102 / 31103 – 83762 / 31104 / 31105 / 31106	94055 91190 91191 91192							

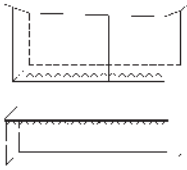
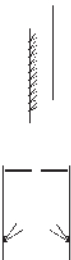
Beschreibung + Maße		Artikel	PG 1	PG 2	Beschreibung + Maße		Artikel	PG 1	PG 2
 <p>LED-Glaskantenbeleuchtung (Line) inkl. Vorschaltgerät, Zuleitung und Fußschalter</p> <p>Bitte pro auszustattendem Element je ein Set verwenden!</p>	<p>1er Set für Breite: 37,5 cm ~3 Watt 90132</p> <p>1er Set für Breite: 45,0 cm ~3 Watt 90494</p> <p>1er Set für Breite: 52,5 cm ~4 Watt 93013</p> <p>1er Set für Breite: 60,0 cm ~4 Watt 90499</p> <p>1er Set für Breite: 75,0 cm ~5 Watt 90521</p> <p>1er Set für Breite: 90,0 cm ~6 Watt 90087</p> <p>2er Set für Breite: 37,5 cm ~5 Watt 90133</p> <p>2er Set für Breite: 45,0 cm ~5 Watt 90495</p> <p>2er Set für Breite: 52,5 cm ~7 Watt 93014</p> <p>2er Set für Breite: 60,0 cm ~8 Watt 90500</p> <p>2er Set für Breite: 75,0 cm ~10 Watt 90088</p> <p>2er Set für Breite: 90,0 cm ~12 Watt 90089</p> <p>3er Set für Breite: 37,5 cm ~7 Watt 90134</p> <p>3er Set für Breite: 45,0 cm ~8 Watt 90496</p> <p>3er Set für Breite: 52,5 cm ~10 Watt 93015</p> <p>3er Set für Breite: 60,0 cm ~11 Watt 90501</p> <p>3er Set für Breite: 75,0 cm ~15 Watt 90090</p> <p>3er Set für Breite: 90,0 cm ~18 Watt 90091</p> <p>4er Set für Breite: 37,5 cm ~9 Watt 8950</p> <p>4er Set für Breite: 45,0 cm ~10 Watt 90497</p> <p>4er Set für Breite: 52,5 cm ~13 Watt 93016</p> <p>4er Set für Breite: 60,0 cm ~15 Watt 90502</p> <p>4er Set für Breite: 75,0 cm ~20 Watt 90092</p> <p>4er Set für Breite: 90,0 cm ~24 Watt 90093</p> <p>5er Set für Breite: 37,5 cm ~11 Watt 8951</p> <p>5er Set für Breite: 45,0 cm ~12 Watt 90498</p> <p>5er Set für Breite: 52,5 cm ~16 Watt 93017</p> <p>5er Set für Breite: 60,0 cm ~18 Watt 90503</p> <p>5er Set für Breite: 75,0 cm ~24 Watt 90094</p> <p>5er Set für Breite: 90,0 cm ~29 Watt 90095</p>				 <p>LED-Glasbodenbeleuchtung (Indirekt) inkl. Vorschaltgerät, Zuleitung und Fußschalter</p> <p>Bitte pro auszustattendem Element je ein Set verwenden!</p>	<p>1er Set für Breite: 37,5 cm ~3 Watt 93985</p> <p>1er Set für Breite: 45,0 cm ~3 Watt 93986</p> <p>1er Set für Breite: 52,5 cm ~4 Watt 93987</p> <p>1er Set für Breite: 60,0 cm ~4 Watt 93988</p> <p>1er Set für Breite: 75,0 cm ~5 Watt 93989</p> <p>1er Set für Breite: 90,0 cm ~6 Watt 93990</p> <p>2er Set für Breite: 37,5 cm ~5 Watt 93991</p> <p>2er Set für Breite: 45,0 cm ~5 Watt 93992</p> <p>2er Set für Breite: 52,5 cm ~7 Watt 93993</p> <p>2er Set für Breite: 60,0 cm ~8 Watt 93994</p> <p>2er Set für Breite: 75,0 cm ~10 Watt 93995</p> <p>2er Set für Breite: 90,0 cm ~12 Watt 93996</p> <p>3er Set für Breite: 37,5 cm ~7 Watt 93997</p> <p>3er Set für Breite: 45,0 cm ~8 Watt 93998</p> <p>3er Set für Breite: 52,5 cm ~10 Watt 93999</p> <p>3er Set für Breite: 60,0 cm ~11 Watt 94000</p> <p>3er Set für Breite: 75,0 cm ~15 Watt 94001</p> <p>3er Set für Breite: 90,0 cm ~18 Watt 94002</p> <p>4er Set für Breite: 37,5 cm ~9 Watt 94003</p> <p>4er Set für Breite: 45,0 cm ~10 Watt 94004</p> <p>4er Set für Breite: 52,5 cm ~13 Watt 94005</p> <p>4er Set für Breite: 60,0 cm ~15 Watt 94006</p> <p>4er Set für Breite: 75,0 cm ~20 Watt 94007</p> <p>4er Set für Breite: 90,0 cm ~24 Watt 94008</p> <p>5er Set für Breite: 37,5 cm ~11 Watt 94009</p> <p>5er Set für Breite: 45,0 cm ~12 Watt 94010</p> <p>5er Set für Breite: 52,5 cm ~16 Watt 94011</p> <p>5er Set für Breite: 60,0 cm ~18 Watt 94012</p> <p>5er Set für Breite: 75,0 cm ~24 Watt 94013</p> <p>5er Set für Breite: 90,0 cm ~29 Watt 94014</p>			
 <p>LED-Hängeelement-/Nischenbeleuchtung für unteres Abdeckblatt oder als Nischenbeleuchtung bis 1 Raster inkl. Vorschaltgerät, Zuleitung und Fußschalter</p>	<p>Breite: 37,5 cm ~2 Watt 91995H</p> <p>Breite: 45,0 cm ~2 Watt 90827H</p> <p>Breite: 52,5 cm ~2 Watt 93018H</p> <p>Breite: 60,0 cm ~3 Watt 90051H</p> <p>Breite: 75,0 cm ~4 Watt 90052H</p> <p>Breite: 90,0 cm ~4 Watt 90053H</p> <p>Breite: 105,0 cm ~5 Watt 90054H</p> <p>Breite: 120,0 cm ~6 Watt 90055H</p> <p>Breite: 135,0 cm ~6 Watt 90056H</p> <p>Breite: 150,0 cm ~7 Watt 90057H</p> <p>Breite: 165,0 cm ~8 Watt 90058H</p> <p>Breite: 180,0 cm ~9 Watt 90059H</p> <p>Breite: 195,0 cm ~9 Watt 90060H</p> <p>Breite: 210,0 cm ~10 Watt 90061H</p> <p>Breite: 225,0 cm ~11 Watt 90062H</p> <p>Breite: 240,0 cm ~11 Watt 90063H</p> <p>Breite: 255,0 cm ~12 Watt 91200H</p> <p>Breite: 270,0 cm ~13 Watt 91201H</p>				 <p>Indirekte LED-Korpusbeleuchtung (2er Set) montiert in den Korpusseiten inkl. Vorschaltgerät, Zuleitung und Fußschalter</p> <p>1 Raster ~6 Watt 92464</p> <p>1,5 Raster ~8 Watt 92465</p> <p>2 Raster ~11 Watt 92466</p> <p>2,5 Raster ~13 Watt 92467</p> <p>3 Raster ~16 Watt 92468</p> <p>3,5 Raster ~20 Watt 92469</p> <p>4 Raster ~21 Watt 92470</p> <p>4,5 Raster ~23 Watt 92471</p> <p>5 Raster ~24 Watt 92472</p> <p>6 Raster ~27 Watt 92474</p> <p>Die Beleuchtung ist entsprechend der Glasauschnittshöhe zu wählen.</p> <p>In Kombination mit Holzbodenbeleuchtung, Glaskantenbeleuchtung oder Glasbodenbeleuchtung nicht möglich.</p>				

Sideboard / Highboard / Vitrine

Die Tabellen A, B und C werden nur bei Vorschlagswänden, Sideboards, Highboards und Vitrinen genutzt. Bei freien Planungen, Korpusen und einzelnen Bauteilen bitte Tabellen D, E und F verwenden.

Tabelle A Front in Hochglanz

Raster Höhe bis	Gesamtbreite bis 120,0 cm		Gesamtbreite bis 135,0 cm		Gesamtbreite bis 150,0 cm		Gesamtbreite bis 165,0 cm		Gesamtbreite bis 180,0 cm		Gesamtbreite bis 195,0 cm	
	Artikel	Aufpreis	Artikel	Aufpreis	Artikel	Aufpreis	Artikel	Aufpreis	Artikel	Aufpreis	Artikel	Aufpreis
	1R	91623		91630		91637		91644		91651		91658
2R	91624		91631		91638		91645		91652		91659	
3R	91625		91632		91639		91646		91653		91660	
4R	91626		91633		91640		91647		91654		91661	
5R	91627		91634		91641		91648		91655		91662	
6R	91628		91635		91642		91649		91656		91663	

Raster Höhe bis	Gesamtbreite bis 210,0 cm		Gesamtbreite bis 225,0 cm		Gesamtbreite bis 240,0 cm		Gesamtbreite bis 255,0 cm		Gesamtbreite bis 270,0 cm	
	Artikel	Aufpreis	Artikel	Aufpreis	Artikel	Aufpreis	Artikel	Aufpreis	Artikel	Aufpreis
	1R	91665		91672		91679		91847		91854
2R	91666		91673		91680		91848		91855	
3R	91667		91674		91681		91849		91856	
4R	91668		91675		91682		91850		91857	
5R	91669		91676		91683		91851		91858	
6R	91670		91677		91684		91852		91859	

Tabelle B Korpuschülle in Hochglanz

Raster Höhe bis	Gesamtbreite bis 120,0 cm		Gesamtbreite bis 135,0 cm		Gesamtbreite bis 150,0 cm		Gesamtbreite bis 165,0 cm		Gesamtbreite bis 180,0 cm		Gesamtbreite bis 195,0 cm	
	Artikel	Aufpreis	Artikel	Aufpreis	Artikel	Aufpreis	Artikel	Aufpreis	Artikel	Aufpreis	Artikel	Aufpreis
	1R	92542		92548		92554		92560		92566		92572
2R	92543		92549		92555		92561		92567		92573	
3R	92544		92550		92556		92562		92568		92574	
4R	92545		92551		92557		92563		92569		92575	
5R	92546		92552		92558		92564		92570		92576	
6R	92547		92553		92559		92565		92571		92577	

Raster Höhe bis	Gesamtbreite bis 210,0 cm		Gesamtbreite bis 225,0 cm		Gesamtbreite bis 240,0 cm		Gesamtbreite bis 255,0 cm		Gesamtbreite bis 270,0 cm	
	Artikel	Aufpreis	Artikel	Aufpreis	Artikel	Aufpreis	Artikel	Aufpreis	Artikel	Aufpreis
	1R	92578		92584		92590		92596		92602
2R	92579		92585		92591		92597		92603	
3R	92580		92586		92592		92598		92604	
4R	92581		92587		92593		92599		92605	
5R	92582		92588		92594		92600		92606	
6R	92583		92589		92595		92601		92607	

Tabelle C Korpuschülle und Front in Hochglanz

Raster Höhe bis	Gesamtbreite bis 120,0 cm		Gesamtbreite bis 135,0 cm		Gesamtbreite bis 150,0 cm		Gesamtbreite bis 165,0 cm		Gesamtbreite bis 180,0 cm		Gesamtbreite bis 195,0 cm	
	Artikel	Aufpreis	Artikel	Aufpreis	Artikel	Aufpreis	Artikel	Aufpreis	Artikel	Aufpreis	Artikel	Aufpreis
	1R	91686		91693		91700		91707		91714		91721
2R	91687		91694		91701		91708		91715		91722	
3R	91688		91695		91702		91709		91716		91723	
4R	91689		91696		91703		91710		91717		91724	
5R	91690		91697		91704		91711		91718		91725	
6R	91691		91698		91705		91712		91719		91726	

Raster Höhe bis	Gesamtbreite bis 210,0 cm		Gesamtbreite bis 225,0 cm		Gesamtbreite bis 240,0 cm		Gesamtbreite bis 255,0 cm		Gesamtbreite bis 270,0 cm	
	Artikel	Aufpreis	Artikel	Aufpreis	Artikel	Aufpreis	Artikel	Aufpreis	Artikel	Aufpreis
	1R	91728		91735		91742		91861		91868
2R	91729		91736		91743		91862		91869	
3R	91730		91737		91744		91863		91870	
4R	91731		91738		91745		91864		91871	
5R	91732		91739		91746		91865		91872	
6R	91733		91740		91747		91866		91873	

Harmony

Hochglanz-Aufpreis Tabelle

Bei der Berechnung der Gesamtbreiten wird die Korpushülle mit 3,2 cm nicht berücksichtigt

Korpuselemente

Aufpreis muss pro Element oder je Bauteil berechnet werden!

Offene Fächer innen in matt.

Tabelle D Front in Hochglanz

Raster Höhe bis	Rasterbreite bis 45,0 cm		Rasterbreite bis 52,5 cm		Rasterbreite bis 60,0 cm		Rasterbreite bis 75,0 cm		Rasterbreite bis 90,0 cm		Rasterbreite bis 105,0 cm	
	Artikel	Aufpreis	Artikel	Aufpreis	Artikel	Aufpreis	Artikel	Aufpreis	Artikel	Aufpreis	Artikel	Aufpreis
	0,5R	92386		93134		92387		92388		92389		92390
1R	91210		93135		91217		91224		91231		91238	
2R	91211		93136		91218		91225		91232		91239	
3R	91212		93137		91219		91226		91233		91240	
4R	91213		93138		91220		91227		91234		91773	
5R	91214		93139		91221		91228		91235		91774	
6R	91215		93140		91222		91229		91236		91775	

Raster Höhe bis	Rasterbreite bis 120,0 cm / Eckelemente		Rasterbreite bis 135,0 cm		Rasterbreite bis 150,0 cm	
	Artikel	Aufpreis	Artikel	Aufpreis	Artikel	Aufpreis
	0,5R	92391		92392		92393
1R	91241		91248		91781	
2R	91242		91249		91782	
3R	91243		91250		91783	
4R	91244		91777		91784	
5R	91245		91778		91785	
6R	91246		91779		91786	

Tabelle E Korpushülle in Hochglanz

Raster Höhe bis	Rasterbreite bis 45,0 cm		Rasterbreite bis 52,5 cm		Rasterbreite bis 60,0 cm		Rasterbreite bis 75,0 cm		Rasterbreite bis 90,0 cm		Rasterbreite bis 105,0 cm	
	Artikel	Aufpreis	Artikel	Aufpreis	Artikel	Aufpreis	Artikel	Aufpreis	Artikel	Aufpreis	Artikel	Aufpreis
	1R	92608		93350		92614		92620		92626		92632
2R	92609		93351		92615		92621		92627		92633	
3R	92610		93352		92616		92622		92628		92634	
4R	92611		93353		92617		92623		92629		92635	
5R	92612		93354		92618		92624		92630		92636	
6R	92613		93355		92619		92625		92631		92637	

Raster Höhe bis	Rasterbreite bis 120,0 cm / Eckelemente		Rasterbreite bis 135,0 cm		Rasterbreite bis 150,0 cm	
	Artikel	Aufpreis	Artikel	Aufpreis	Artikel	Aufpreis
	1R	92638		92644		92650
2R	92639		92645		92651	
3R	92640		92646		92652	
4R	92641		92647		92653	
5R	92642		92648		92654	
6R	92643		92649		92655	

Tabelle F Korpushülle und Front in Hochglanz

Raster Höhe bis	Rasterbreite bis 45,0 cm		Rasterbreite bis 52,5 cm		Rasterbreite bis 60,0 cm		Rasterbreite bis 75,0 cm		Rasterbreite bis 90,0 cm		Rasterbreite bis 105,0 cm	
	Artikel	Aufpreis	Artikel	Aufpreis	Artikel	Aufpreis	Artikel	Aufpreis	Artikel	Aufpreis	Artikel	Aufpreis
	1R	91251		93142		91258		91265		91272		91279
2R	91252		93143		91259		91266		91273		91280	
3R	91253		93144		91260		91267		91274		91281	
4R	91254		93145		91261		91268		91275		91802	
5R	91255		93146		91262		91269		91276		91803	
6R	91256		93147		91263		91270		91277		91804	

Raster Höhe bis	Rasterbreite bis 120,0 cm / Eckelemente		Rasterbreite bis 135,0 cm		Rasterbreite bis 150,0 cm	
	Artikel	Aufpreis	Artikel	Aufpreis	Artikel	Aufpreis
	1R	91282		91289		91810
2R	91283		91290		91811	
3R	91284		91291		91812	
4R	91285		91806		91813	
5R	91286		91807		91814	
6R	91287		91808		91815	

Harmony

Hochglanz-Aufpreis Tabelle

Tabelle G Wandbord (nur Rückwand)

Breite	Artikel	Aufpreis
60,0 cm	91306	
75,0 cm	91307	
90,0 cm	91308	
105,0 cm	91309	
120,0 cm	91310	
135,0 cm	91311	
150,0 cm	91312	
165,0 cm	91313	
180,0 cm	91314	
195,0 cm	91315	
210,0 cm	91316	
225,0 cm	91317	
240,0 cm	91318	
255,0 cm	91831	
270,0 cm	92700	

Tabelle H Wandspiegelleisten (Set)

Breite	Artikel	Aufpreis
45,0 cm	91996	
52,5 cm	93264	
60,0 cm	91832	
75,0 cm	91833	
90,0 cm	91834	
105,0 cm	91835	
120,0 cm	91836	
135,0 cm	91837	
150,0 cm	91839	
165,0 cm	91840	
180,0 cm	91841	
195,0 cm	91842	
210,0 cm	91843	
225,0 cm	91844	
240,0 cm	91845	

Tabelle I Sockelleisten

Der Aufpreis ist pro durchgehender Sockelleiste zu berechnen

Breite	Artikel	Aufpreis
45,0 cm	92402	
52,5 cm	93265	
60,0 cm	91926	
75,0 cm	91927	
90,0 cm	91928	
105,0 cm	91929	
120,0 cm / Eckelemente	91930	
135,0 cm	91931	
150,0 cm	91932	
165,0 cm	91933	
180,0 cm	91934	
195,0 cm	91935	
210,0 cm	91936	
225,0 cm	91937	
240,0 cm	91938	
255,0 cm	91939	
270,0 cm	92403	

Tabelle J Abdeckblätter

- der Aufpreis ist pro durchgehendem Abdeckblatt zu berechnen
- bei Hängerelementen ist der Aufpreis 2x zu berechnen (oberes und unteres Abdeckblatt)
- bei den Gesamtbreiten wird die Korpuschülle mit 3,2 cm nicht berücksichtigt

Rasterbreite bis	Tiefe bis 39,9 cm		Tiefe bis 49,5 cm	
	Artikel	Aufpreis	Artikel	Aufpreis
45,0 cm	92057		92058	
52,5 cm	93267		93268	
60,0 cm	92060		92061	
75,0 cm	92063		92064	
90,0 cm	92066		92067	
105,0 cm	92069		92070	
120,0 cm / Eckelemente	92072		92073	
135,0 cm	92075		92076	
150,0 cm	92078		92079	
165,0 cm	92081		92082	
180,0 cm	92084		92085	
195,0 cm	92087		92088	
210,0 cm	92090		92091	
225,0 cm	92093		92094	
240,0 cm	92096		92097	
255,0 cm	92099		92100	
270,0 cm	92102		92103	

Bei freien raumhohen Planungen Tabelle D (Front), Tabelle J (Abdeckblatt), Tabelle I (Sockelleiste) und Aufpreis Anstellwangen berechnen!

	Artikel	Aufpreis
Hochgl. Anstellwange T39,9	92320	
Hochgl. Anstellwange T49,5	92321	

Harmony

Individualanfertigungen

Breiten-, Höhen- und Tiefenkürzungen

Holztürenelemente ohne Schubkästen (Mindestmaße: B: 25,0 cm T: 25,0 cm / mit Füßen T: 30,0 cm H: 1 Raster)

Bei Glastürenelementen ohne Schubkästen nur Tiefenkürzung möglich (Mindestmaß: T:30,0 cm)

Nicht möglich:

- Tiefenkürzung bei Elementen auf Kufen
- Breiten- und Tiefenkürzung bei Elementen auf Rahmengestell
- Breiten-, Höhen- und Tiefenkürzung FSS-Elementen / Nischenelementen

+ 30 %

Nach hinten überstehende Abdeckplatten (für Korpuselemente)

max. Überstand nach hinten 16 cm bei Tiefe 39,9 cm

max. Überstand nach hinten 6 cm bei Tiefe 49,5 cm

(Wandbefestigung nicht möglich)

Preis pro angefangene 10 cm der Korpusbreite

Mindestpreis

Artikel-Nr. **90285**

Breiten-, Höhen- und Tiefenkürzungen

Wange (nur Tiefenkürzung bis max. 16,0 cm, Höhenkürzung siehe Artikel)

Zwischenbauböden (ACHTUNG: sichtbare Beschläge unter einer Tiefe von 20,0 cm)

Funktionsplatte (nur Tiefenkürzung möglich)

+ 25 %

Durchgehende Lochreihe bei Korpus-/Nischenelementen

pro Korpus

Bei gestapelten Elementen in Verbindung mit Nischen muss der Aufpreis 1x für das Nischenelement und/oder 1x für alle Türenelemente (obere und untere Tür) berechnet werden.

Innenkorpus Artikel-Nr. **90065**

Außenkorpus Artikel-Nr. **90049**

Raumteilerausführung (für Wangensysteme)

Wangen

Zwischenbauböden (unter 130,0 cm), Sockelböden (ACHTUNG: sichtbare Beschläge)

Abdeckblätter (in Verbindung mit Deckenverspannern nicht möglich)

(Zwischenbauelemente und Schubkasteneinsätze von hinten fest verblendet)

Bitte beachten Sie, dass bei Raumteiler-Regalen eine Deckenverspannung notwendig ist (Mehrpreis bitte berechnen). Sollte die Planung keine Deckenverspannung ermöglichen, ist für eine ausreichende Standsicherheit (Wandbefestigung) bauseits zu sorgen.

Beleuchtung nicht möglich.

+ 50 %

Raumteilerausführung (für Korpuselemente)

+ 50 %

Holztüren/Schubkästen/Klappen/Auszüge/Nischen:

- Rückseitige, feste Verblendung mit durchgehender Tür (ohne Griff).
- Ab Breite 75,0 cm werden geteilte Türblenden eingesetzt.
- Bei Korpuselemente mit TV-Elektro-Hebesystem nicht möglich!

Vitrinentüren (nur eintürige Elemente / nur Tiefe 39,9 cm + Wangenelemente):

- Rückseitige, feste Verblendung mit durchgehender Glastür (ohne Griff).
- Beleuchtung nur mit LED-Strahler möglich.
- Holzböden nicht möglich.

Korpusraumteilerlösungen sind bis 2 Raster möglich. Ab 2 Raster ist für eine ausreichende Standsicherheit (Wandbefestigung) bauseits zu sorgen.

Blendmaterial

zur bauseitigen Verwendung, Kantenbearbeitung ohne Aufpreis
19 mm stark, einseitig furniert
(Bitte geben Sie die ggf. zu bearbeitenden Kanten an)

Länge max. 270,0 cm
Breite min. 5,0 cm / max. 75,0 cm

Preis/m²
Mindestpreis je Blende
Artikel-Nr. **90292**

Schreibplatte

zur bauseitigen Montage
33 mm stark, beidseitig furniert
inkl. Kantenbearbeitung (eine Längskante profiliert, die anderen Kanten gerade)

Länge max. 240,0 cm
Breite max. 90,0 cm

Preis/m²
Mindestpreis je Platte
Artikel-Nr. **90293**

Wangenhängebeschlag

für nicht bodenstehende Wangen, Aufsatzwangen und Wangenlösungen im Überbau - max. Wangenhöhe 4 Raster

max. Belastung/Beschlag 65 kg

Artikel-Nr. **90996**

Wandhängebeschlag

für Zwischenbauböden ab Breite 60,0 cm in Verbindung mit Hängeelementen.

max. Belastung/Beschlag 15kg

Artikel-Nr. **90164**

Zylinderschloß

Ausstattung von Holztüren mit Zylinderschlössern

(werden mehrere Schlösser innerhalb einer Kommission benötigt, haben diese grundsätzlich die gleiche Schließung)

Bei Holztüren mit der Griffausführung Push to open nicht möglich!

Artikel-Nr. **90041**