



Siehe „Zertifikate“ unter Programminformation



GERNE SONDERANFERTIGUNGEN | 305 TAGE IM JAHR | SERVICE RUNDUM

WSM 4400

WSM 4400

INHALTSVERZEICHNIS

Programminformationen	2 - 3
Planungsvorschläge	4 - 5
Drehtürenschränke	6 - 8
Sonderanfertigungen Drehtürenschränke	9
Zubehör für Drehtürenschränke	10 - 12
Bettanlage, Zubehör	13
Konsolen, Paneelaufsatz	14
Beimöbel	15 - 19
Sitzbank, Sonderanfertigungen Beimöbel	20

AUS LIEBE ZUM MASSIVHOLZ

Als eine der führenden deutschen Möbelmarken und Teil dieser Gesellschaft stehen wir in der Verantwortung die Natur für kommende Generationen zu schützen. Dies bedeutet so zu handeln und zu wirtschaften, dass die Ressourcen auch zukünftig als Lebensgrundlage erhalten bleiben. Deshalb werden unsere Massivhölzer ausschließlich aus nachhaltiger Forstwirtschaft gewonnen.

Das bedeutet: Es darf maximal nur soviel Holz gefällt werden, wie nachwächst. Zudem muss ein richtiger Wechsel von jungen und alten Bäumen berücksichtigt werden, denn nur so halten wir unsere Wälder gesund und vital. Unsere Hölzer stammen ausschließlich aus nachhaltig bewirtschafteten Wäldern innerhalb Europas und Nordamerika und diese Forstwirtschaft unterliegt hohen Bewirtschaftungsstandards.

Das Entgegenwirken einer rücksichtslosen Ausbeutung dieser lebenswichtigen Ressource hat für uns die oberste Priorität. Eine nachhaltige Forstwirtschaft bildet die Basis unseres unternehmerischen Handelns.

AUSFÜHRUNGEN



Kanadische Erle, massiv, natur



Erle Lamelle, massiv
serienmäßiger Akzent
für Kleiderschränktüren
und Paneelaufsätze



Mattglas Cubanit
optional für Kleiderschrankfronten
und Beimöbel (in den Zeichnungen
grau eingefärbt)



Metall Cubanit, pulverbeschichtet
für Griffe

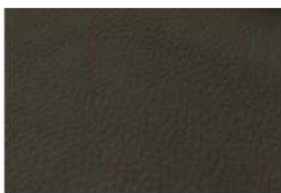

Stoff kano, dark brown 9981
Polsteraufsatz am Kopfteil
und Sitzbank

Die Farben in dieser Übersicht sollen Ihnen einen ersten Eindruck Ihrer Möglichkeiten vermitteln, denn ein Bild kann natürlich niemals die Farbe eines echten Stoffes bzw. Leders genau wiedergeben. Machen Sie sich daher immer ein Bild der echten Materialbeschaffenheit und erleben Sie hierzu gleich ihre angenehme Beschaffenheit. Schauen Sie einfach beim nächsten Händler in Ihrer Nähe und fragen Sie nach unseren dazugehörigen Mustern.

DIE SICHERHEIT UND QUALITÄT EINER MARKE

- Fronten und Abdeckblätter aus Leimholzplatten mit durchgehender Lamelle
- Trägerplatten für massive Lamellen-Akzente aus hochwertigem Holzwerkstoff
- Korpusteile und Bettseiten aus keilverzinkten Leimholzplatten
- hochwertige, beidseitig furnierte Holzwerkstoffplatte als Träger für Glasfronten
- Innenleben, wie Schrankseiten, Einlegeböden und Einteilungen aus massiver Erle
- Schubkastenzargen aus hochwertigem Sperrholz
- Schubkastenböden aus Holzwerkstoff
- dauerhaft geschützte, pflegeleichte Oberflächen
- Kleiderschrankschrankhöhe 223,3 cm: Optionaler Passepartout links und rechts mit durchgehender Lamelle.
- optionaler Passepartout wahlweise mit LED-Beleuchtung
- innovatives Zubehör für optimale Raumausstattung und Funktion
- Innentiefe von 57,8 cm bei Kleiderschränken
- hochbelastbare Beschlagstechnologie aus Metall
- vier gedämpfte, 3-dimensional verstellbare, Topfbänder je Tür mit 110° Öffnungswinkel
- Spannleisten an Fronten gegen Verzug
- montagefreundliche Sockelsteller (20 mm), von oben ausrichtbar
- Drehtüren mit Anschlagleiste
- Rückwände (Stärke 4 mm / Holzwerkstoff) eingenetet
- Einlegeböden (Stärke 19 mm) auf Metallbodenträgern. Belastbarkeit max. 25 kg
- durchgehende Lochbohrreihe für Einlegeböden (Bohrabstand 32 mm)
- Schubkästen mit Selbst- und Softeinzug. Belastbarkeit max. 18 kg bis B 50 cm, max. 20 kg bis B 100 cm
- Metall-Kleiderstangen, Belastbarkeit max. 25 kg
- mitgeliefertes Befestigungsmaterial (Schrauben, Dübel) ist ausschließlich für massives Mauerwerk geeignet
- Betten in den Breiten 160, 180 und 200 cm, Längen 190, 200, 210 und 220 cm
- serienmäßige Komfort-Bettseitenhöhe: 47,0 cm
- Bett-Liegefläche 4-fach höhenverstellbar
- Stoffzusammensetzung: Nuttschicht: 100% PES, Scheuerbeständigkeit: > 30.000 Touren, Farbabrieb: 4 - 5, Lichtechtheit: 4 - 5, Pillingverhalten: 4
- stimmungsvolle und energieeffiziente LED-Beleuchtung
- Elektro-Installation VDE geprüft
- Energiequellen der Energieeffizienzklasse F
- gerne Sonderanfertigungen auf Anfrage

ERLE MASSIV, NATUR

Extrem kühle Winter und heiße Sommermonate im Norden Amerikas lassen ein einmalig schönes Naturprodukt entstehen. Es gibt kein vergleichbares Erlenholz, das derart strapazierfähig und ausdrucksstark ist wie die kanadische Erle. Um die Wärme und Wertigkeit zu erhalten, hat unsere dauerhaft schützende Oberflächenbehandlung keine Farbzusätze.

GESUNDES WOHNEN DURCH DAUERHAFT GESCHÜTZTE OBERFLÄCHEN

Als Oberflächenaufbau verwenden wir eine innovative Beschichtung die den besonderen, authentischen Charakter von Massivholz schützt und bewahrt. Die natürliche Rohholzoptik und eine schöne Porenzeichnung bleiben hierbei erhalten. Durch diesen effektiven Schutz und seine Beständigkeit gegen Flecken und Kratzer eignet sich unsere Oberfläche besonders auch für stark beanspruchte Flächen. Von diesem Beschichtungsaufbau werden die Bedingungen der

DIN 53160-1 und DIN 53160-2 hinsichtlich "Speichel- und Schweißechtheit" voll erfüllt. Er ist frei von Formaldehyd und erfüllt, gemäß ÖNORM EN 71 Teil 3, den Sicherheitsstandard von Kinderspielzeug.

ZERTIFIKATE

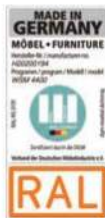

Dieses Modell ist durch das Label „Möbel Made in Germany“-zertifiziert. Es kennzeichnet Möbel aus Deutschland die nach RAL-RG 0191 geprüft werden und nachweislich streng definierte Kriterien erfüllen. Mit dem Label „Made in Germany“ werden die Erfüllung hoher Erwartungen sichergestellt und Herkunftsort sowie das daran geknüpfte Qualitätsversprechen besiegelt.



Dieses Modell ist durch das Label „Goldenes M“ zertifiziert. Bei diesem Gütezeichen handelt es sich um eine Auszeichnung für geprüfte Möbel, die hinsichtlich Qualität, Sicherheit und Gesundheit/Umweltschutz strenge Kriterien erfüllen.

Es dient dem Verbrauchern als zuverlässige Orientierungshilfe beim Kauf neuer Möbel. Interessenten können sich sicher sein, dass ein Produkt mit diesem Zeichen auf Herz und Nieren von einem unabhängigen Institut überprüft wurde. (Quelle: DGM-Möbel)

RAUMKLIMA

Holz ist ein natürlicher Werkstoff, der ständig Feuchtigkeit, je nach Feuchtigkeitsgehalt der Raumluft, aufnimmt und wieder abgibt. Ein ideales Raumklima für Mensch und Möbel besteht bei 19 - 23 °C, sowie bei 45 - 55 % Luftfeuchtigkeit. Damit sich nichts verzieht oder Risse entstehen, sollte massives Holz möglichst geringen Raumluftschwankungen ausgesetzt werden. Besonders bei Neubauten ist auf die richtige Luftfeuchtigkeit zu achten und diese ggf. durch entsprechende Lüftung zu senken.

LED-BELEUCHTUNG

Durch die hohe Energieeffizienz unserer LED-Beleuchtung wird der Stromverbrauch und der CO₂-Ausstoß enorm gesenkt. Zudem besticht die LED-Beleuchtung durch einen hohen Wirkungsgrad und eine außergewöhnlich lange Lebensdauer. Die Beleuchtung muss mit einer ausreichenden Anzahl an Trafos bestellt werden. Diesbezüglich sollte dem Auftrag unbedingt eine Planungsskizze hinzugefügt werden. Optional kann die Beleuchtung per Funkdimmer gesteuert werden.

AUSLIEFERUNGSHINWEIS

Alle Beimöbel sind fest verleimt und komplett vormontiert - nicht zerlegbar! Falls Korpusse zerlegbar sein müssen, bitte Mehrpreis anfragen.

SERVICE

Qualität - das heißt für uns auch Service in Perfektion. Darum müssen Sie nicht "von der Stange" kaufen und somit faule Kompromisse eingehen. Besondere Maße - kein Problem. Wir finden immer eine Lösung, die Ihren Wünschen entspricht, denn Sonder- bzw. Einzelanfertigungen sind jederzeit möglich. Damit Sie sofort sehen, auf was Sie sich freuen können, entwickelt unser Skizzenservice gemeinsam mit Ihrem Einrichtungshaus den fertigen Plan Ihrer ganz persönlichen Zusammenstellung. Service ist unsere Spezialität - von Sonderanfertigungen über ständige Erreichbarkeit während der Öffnungszeiten im Handel bis zur perfekten Unterstützung bei der Planung.

IN IHREN VERKAUFSZEITEN BIETET IHNEN UNSER TEAM JEDE UNTERSTÜTZUNG

BETTANLAGE

Liegefläche:
 B 160,0 / B 180,0 x L 200,0 cm
 Bettseiten: H 47,0 cm
 Kopfteil: H 96,5 cm
 Polsteraufsatz: H 18,0 cm | Stärke 2,5 cm
 Fußteil: H 47,0 cm
 2 Konsolen:
 • mit je 1 oder 2 Schubkästen

B 65 cm (B 55 cm preisgleich möglich)

Doppelbett mit Holz-Kopfteil inkl. Konsolen
 mit je 1 Schubkasten (B 65 cm)



Abbildung mit optionalem Mattglas-Akzent (2x 65SKMG)

Doppelbett mit Holz-Kopfteil inkl. Konsolen
 mit je 2 Schubkästen (B 65 cm)

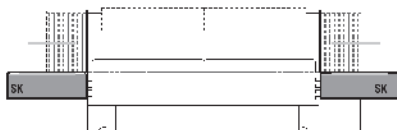

Abbildung mit optionalem Mattglas-Akzent (2x 265SKMG)

KLEIDERSCHRÄNKE

(je Element 2 Böden, 1 Kleiderstange)

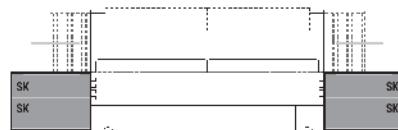
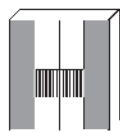

Drehtürenschränk 6004

Schrankmaß mit
 Passepartout
 (B + 5,0 x
 H + 3,7 x T + 4,0 cm)



B 201,9 x H 223,3 x
 T 62,0 cm

Abbildung mit optionalen
 Mattglastüren
 (serienmäßig außen:
 durchgehende Holztüren)

VORSCHLAG 1001 | 4-TÜRIG VZ:

Gegen Aufpreis

6004P Passepartout ohne Beleuchtung

6004PB Passepartout,
 mit 2er-Set (2 x 90 cm)
 LED-Stabbeleuchtung*, 16,4 W

VORSCHLAG 1002 | 4-TÜRIG VZ:

Gegen Aufpreis

6004P Passepartout ohne Beleuchtung

6004PB Passepartout,
 mit 2er-Set (2 x 90 cm)
 LED-Stabbeleuchtung*, 16,4 W

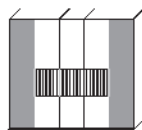

Drehtürenschränk 6005

Schrankmaß mit
 Passepartout (B + 5,0 x
 H + 3,7 x T + 4,0 cm)



B 251,9 x H 223,3 x
 T 62,0 cm

Abbildung mit optionalen
 Mattglastüren
 (serienmäßig außen:
 durchgehende Holztüren)

VORSCHLAG 1005 | 5-TÜRIG VZ:

Gegen Aufpreis

6005P Passepartout ohne Beleuchtung

6005PB Passepartout,
 mit 3er-Set (1 x 40 cm, 2 x 90 cm)
 LED-Stabbeleuchtung*, 19,8 W

VORSCHLAG 1006 | 5-TÜRIG VZ:

Gegen Aufpreis

6005P Passepartout ohne Beleuchtung

6005PB Passepartout,
 mit 3er-Set (1 x 40 cm, 2 x 90 cm)
 LED-Stabbeleuchtung*,
 19,8 W

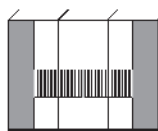

Drehtürenschränk 6006

Schrankmaß mit
 Passepartout (B + 5,0 x
 H + 3,7 x T + 4,0 cm)



B 301,9 x H 223,3 x
 T 62,0 cm

Abbildung mit optionalen
 Mattglastüren
 (serienmäßig außen:
 durchgehende Holztüren)

VORSCHLAG 1009 | 6-TÜRIG VZ:

Gegen Aufpreis

6006P Passepartout ohne Beleuchtung

6006PB Passepartout,
 mit 3er-Set (3 x 90 cm)
 LED-Stabbeleuchtung*, 24,6 W

VORSCHLAG 1010 | 6-TÜRIG VZ:

Gegen Aufpreis

6006P Passepartout ohne Beleuchtung

6006PB Passepartout,
 mit 3er-Set (3 x 90 cm)
 LED-Stabbeleuchtung*, 24,6 W

ZUBEHÖR ► Gegen Aufpreis

6600MG	Mattglastür (bitte Position angeben)	je
1672	Paneelaufsatz mit Lamellen-Akzent, ohne Beleuchtung, 2er-Set	
1672B	Paneelaufsatz mit Lamellen-Akzent, mit Beleuchtung 2 x 2,0 W, 2er-Set	
1180P	Polsteraufsatz für Holzkopfteil B 180 cm	
1200SK	Bett Schubkasten, 2er-Set	
55SKMG	Mattglas-Akzent für Schubkasten der Nachtkonsole B 55,0 cm	je
65SKMG	Mattglas-Akzent für Schubkasten der Nachtkonsole B 65,0 cm	je
255SKMG	Mattglas-Akzent für 2 Schubkästen der Nachtkonsole B 55,0 cm	je
265SKMG	Mattglas-Akzent für 2 Schubkästen der Nachtkonsole B 65,0 cm	je
1299	Bett in Liegefläche B 200,0 cm - für Vorzugskombinationen	VZ:

* inkl. Trafo und Fußschalter

WSM 4400

BETTANLAGE

Liegefläche:
 B 160,0 / B 180,0 x L 200,0 cm
 Bettseiten: H 47,0 cm
 Kopfteil: H 96,5 cm
 Polsteraufsatz: H 18,0 cm | Stärke 2,5 cm
 Fußteil: H 47,0 cm
 2 Konsolen:
 • mit je 1 oder 2 Schubkästen

B 65 cm (B 55 cm preisgleich möglich)

Doppelbett mit Holz-Kopfteil inkl. Konsolen
 mit je 1 Schubkasten (B 65 cm)



Abbildung mit optionalem Mattglas-Akzent (2x 65SKMG)

Doppelbett mit Holz-Kopfteil inkl. Konsolen
 mit je 2 Schubkästen (B 65 cm)

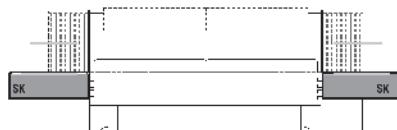

Abbildung mit optionalem Mattglas-Akzent (2x 265SKMG)

KLEIDERSCHRÄNKE

(je Element 2 Böden, 1 Kleiderstange)

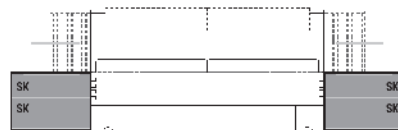
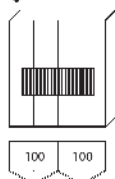

Drehtürenschränk 6204

Schrankmaß mit
 Passepartout
 (B + 5,0 x
 H + 3,7 x T + 4,0 cm)

B 201,9 x H 223,3 x
 T 62,0 cm

VORSCHLAG 1021 | 4-TÜRIG VZ:

Gegen Aufpreis

6004P Passepartout ohne Beleuchtung
 6004PB Passepartout,
 mit 2er-Set (2 x 90 cm)
 LED-Stabbeleuchtung*, 16,4 W

VORSCHLAG 1022 | 4-TÜRIG VZ:

Gegen Aufpreis

6004P Passepartout ohne Beleuchtung
 6004PB Passepartout,
 mit 2er-Set (2 x 90 cm)
 LED-Stabbeleuchtung*, 16,4 W

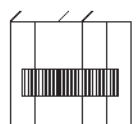

Drehtürenschränk 6205

Schrankmaß mit
 Passepartout (B + 5,0 x
 H + 3,7 x T + 4,0 cm)

B 251,9 x H 223,3 x
 T 62,0 cm

VORSCHLAG 1025 | 5-TÜRIG VZ:

Gegen Aufpreis

6005P Passepartout ohne Beleuchtung
 6005PB Passepartout,
 mit 3er-Set (1 x 40 cm, 2 x 90 cm)
 LED-Stabbeleuchtung*,
 19,8 W

VORSCHLAG 1026 | 5-TÜRIG VZ:

Gegen Aufpreis

6005P Passepartout ohne Beleuchtung
 6005PB Passepartout,
 mit 3er-Set (1 x 40 cm, 2 x 90 cm)
 LED-Stabbeleuchtung*,
 19,8 W

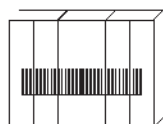

Drehtürenschränk 6206

Schrankmaß mit
 Passepartout (B + 5,0 x
 H + 3,7 x T + 4,0 cm)

B 301,9 x H 223,3 x
 T 62,0 cm

VORSCHLAG 1029 | 6-TÜRIG VZ:

Gegen Aufpreis

6006P Passepartout ohne Beleuchtung
 6006PB Passepartout,
 mit 3er-Set (3 x 90 cm)
 LED-Stabbeleuchtung*, 24,6 W

VORSCHLAG 1030 | 6-TÜRIG VZ:

Gegen Aufpreis

6006P Passepartout ohne Beleuchtung
 6006PB Passepartout,
 mit 3er-Set (3 x 90 cm)
 LED-Stabbeleuchtung*, 24,6 W

ZUBEHÖR ► Gegen Aufpreis

1672	Paneelaufsatz mit Lamellen-Akzent, ohne Beleuchtung, 2er-Set	
1672B	Paneelaufsatz mit Lamellen-Akzent, mit Beleuchtung 2 x 2,0 W, 2er-Set	
1180P	Polsteraufsatz für Holz Kopfteil B 180 cm	
1200SK	Bett Schubkasten, 2er-Set	
55SKMG	Mattglas-Akzent für Schubkasten der Nachtkonsole B 55,0 cm	je
65SKMG	Mattglas-Akzent für Schubkasten der Nachtkonsole B 65,0 cm	je
255SKMG	Mattglas-Akzent für 2 Schubkästen der Nachtkonsole B 55,0 cm	je
265SKMG	Mattglas-Akzent für 2 Schubkästen der Nachtkonsole B 65,0 cm	je
1299	Bett in Liegefläche B 200,0 cm - für Vorzugskombinationen	VZ:

* inkl. Trafo und Fußschalter

WSM 4400

Schrank H 223,3 cm
 Schrank T 62,0 cm
 Schrankinnen T 57,8 cm
 (inkl. 2 Böden, 1 Kleiderstange je Element)

Schrank ohne Passepartout
 ohne Beleuchtung

Gegen Aufpreis
 Schrank mit Passepartout
 (B + 5,0 x H + 3,7 x T + 4,0 cm)
 ohne Beleuchtung

Gegen Aufpreis
 Schrank mit Passepartout
 (B + 5,0 x H + 3,7 x T + 4,0 cm)
 mit LED-Stabbeleuchtung*

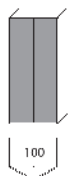
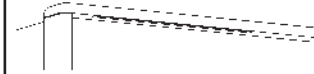
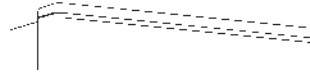
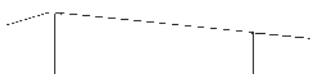

2-TÜRIG
B 101,9 x H 223,3
 Abbildung mit optionalen
 Mattglastüren
 (serienmäßig:
 durchgehende Holztüren)

6002 VZ:

6002P

8,2 W **6002PB**
 (1 x 90 cm)

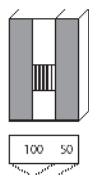

3-TÜRIG
B 151,9 x H 223,3
 Abbildung mit optionalen
 Mattglastüren
 (serienmäßig außen:
 durchgehende Holztüren)

6003 VZ:

6003P

11,6 W **6003PB**
 (1 x 40 cm, 1 x 90 cm)

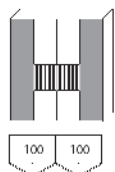

4-TÜRIG
B 201,9 x H 223,3
 Abbildung mit optionalen
 Mattglastüren
 (serienmäßig außen:
 durchgehende Holztüren)

6004 VZ:

6004P

16,4 W **6004PB**
 (2 x 90 cm)

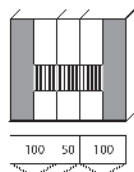

5-TÜRIG
B 251,9 x H 223,3
 Abbildung mit optionalen
 Mattglastüren
 (serienmäßig außen:
 durchgehende Holztüren)

6005 VZ:

6005P

19,8 W **6005PB**
 (1 x 40 cm, 2 x 90 cm)

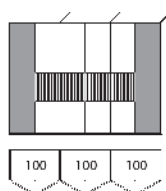

6-TÜRIG
B 301,9 x H 223,3
 Abbildung mit optionalen
 Mattglastüren
 (serienmäßig außen:
 durchgehende Holztüren)

6006 VZ:

6006P

24,6 W **6006PB**
 (3 x 90 cm)

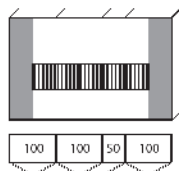

7-TÜRIG
B 351,9 x H 223,3
 Abbildung mit optionalen
 Mattglastüren
 (serienmäßig außen:
 durchgehende Holztüren)

6007 VZ:

6007P

28,0 W **6007PB**
 (1 x 40 cm, 3 x 90 cm)
 Hinweis: Aufliegendes Passepartout
 ist geteilt.

ZUBEHÖR ► Gegen Aufpreis

6600MG Mattglastür (bitte Position angeben)

Je

* inkl. Trafo und Fußschalter

WSM 4400

Schrank H 223,3 cm
 Schrank T 62,0 cm
 Schrankinnen T 57,8 cm
 (inkl. 2 Böden, 1 Kleiderstange je Element)

Schrank ohne Passepartout
 ohne Beleuchtung

Gegen Aufpreis
 Schrank mit Passepartout
 (B + 5,0 x H + 3,7 x T + 4,0 cm)
 ohne Beleuchtung

Gegen Aufpreis
 Schrank mit Passepartout
 (B + 5,0 x H + 3,7 x T + 4,0 cm)
 mit LED-Stabbeleuchtung*

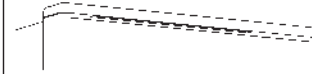
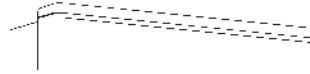
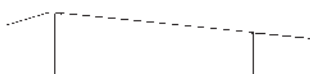

2-TÜRIG
 B 101,9 x H 223,3

6202 VZ:

6002P

8,2 W **6002PB**
 (1 x 90 cm)

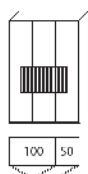

3-TÜRIG
 B 151,9 x H 223,3

6203 VZ:

6003P

11,6 W **6003PB**
 (1 x 40 cm, 1 x 90 cm)

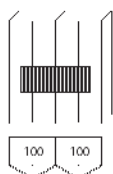

4-TÜRIG
 B 201,9 x H 223,3

6204 VZ:

6004P

16,4 W **6004PB**
 (2 x 90 cm)

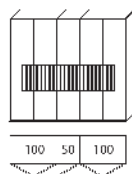

5-TÜRIG
 B 251,9 x H 223,3

6205 VZ:

6005P

19,8 W **6005PB**
 (1 x 40 cm, 2 x 90 cm)

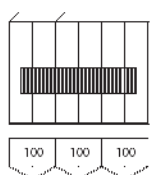

6-TÜRIG
 B 301,9 x H 223,3

6206 VZ:

6006P

24,6 W **6006PB**
 (3 x 90 cm)

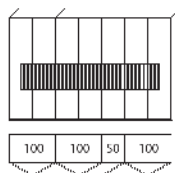

7-TÜRIG
 B 351,9 x H 223,3

6207 VZ:

6007P

28,0 W **6007PB**
 (1 x 40 cm, 3 x 90 cm)
 Hinweis: Aufliegendes Passepartout ist geteilt.

ZUBEHÖR ► Gegen Aufpreis

.....

.....

.....

.....

* inkl. Trafo und Fußschalter

WSM 4400

Schrank H 223,3 cm
 Schrank T 62,0 cm
 Schrankinnen T 57,8 cm
 (inkl. 2 Böden, 1 Kleiderstange je Element)

Schrank ohne Passepartout
 ohne Beleuchtung

Gegen Aufpreis
 Schrank mit Passepartout
 (B + 5,0 x H + 3,7 x T + 4,0 cm)
 ohne Beleuchtung

Gegen Aufpreis
 Schrank mit Passepartout
 (B + 5,0 x H + 3,7 x T + 4,0 cm)
 mit LED-Stabbeleuchtung*

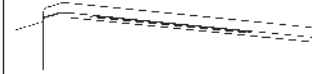
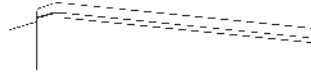
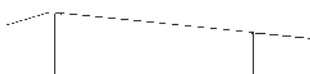

2-TÜRIG
 B 101,9 x H 223,3

6302 VZ:

6002P

8,2 W **6002PB**
 (1 x 90 cm)

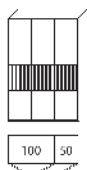

3-TÜRIG
 B 151,9 x H 223,3

6303 VZ:

6003P

11,6 W **6003PB**
 (1 x 40 cm, 1 x 90 cm)

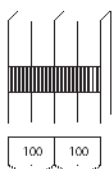

4-TÜRIG
 B 201,9 x H 223,3

6304 VZ:

6004P

16,4 W **6004PB**
 (2 x 90 cm)

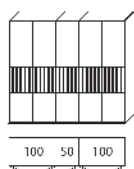

5-TÜRIG
 B 251,9 x H 223,3

6305 VZ:

6005P

19,8 W **6005PB**
 (1 x 40 cm, 2 x 90 cm)

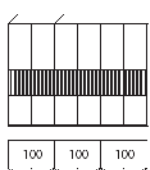

6-TÜRIG
 B 301,9 x H 223,3

6306 VZ:

6006P

24,6 W **6006PB**
 (3 x 90 cm)

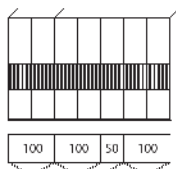

7-TÜRIG
 B 351,9 x H 223,3

6307 VZ:

6007P

28,0 W **6007PB**
 (1 x 40 cm, 3 x 90 cm)
 Hinweis: Aufliegendes Passepartout ist geteilt.

ZUBEHÖR ► Gegen Aufpreis

.....



.....

.....

.....

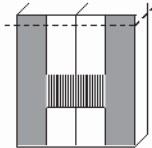
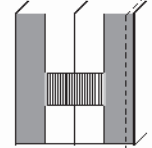
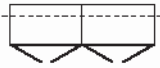
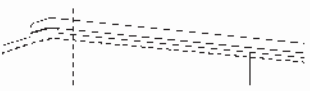
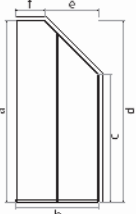

* inkl. Trafo und Fußschalter

SONDERANFERTIGUNGEN

	BESCHREIBUNG		ART.-NR.
	<p>Schränkhöhenkürzung Die Kürzung erfolgt immer von oben.</p>	<p>an 1 Tür (50er Element) an 2 Türen (100er Element) pro Mattglastür</p>	<p>Z201 Z202 Z088</p>
	<p>Schränkbreitenkürzung</p>	<p>an 1 Tür (50er Element) an 2 Türen (100er Element) pro Mattglastür</p>	<p>Z203 Z205 Z206</p>
	<p>Schränktiefenkürzung Bei Kleiderschränken mit Innenschubkästen nicht möglich.</p>	<p>pro 50,0 / 100,0 cm Element</p>	<p>Z208</p>
	<p>Passepartout Höhenkürzung Passepartout Breitenkürzung (ohne Beleuchtung)</p>	<p>.....</p>	<p>Z114 Z115</p>
	<p>Schränkabschrägung seitlich Nur bei 1-türigem Schrankelement B 50,0 cm möglich. Die Schränkabschrägung ist links und rechts möglich. Alle abgeschrägten Türen sind einheitlich links oder rechts angeschlagen. Eine Skizze mit genauen Maßen ist unbedingt erforderlich (a - f)!</p>	<p>pro Tür Empfehlung: 4er-Set Weitwinkelscharniere 165°</p>	<p>Z209 80004</p>
	<p>Schränkabschrägung hinten Skizze und genaue Maße (a - c) bitte angeben!</p>	<p>pro Element</p>	<p>Z210</p>

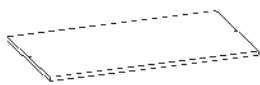

WSM 4400

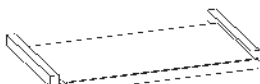
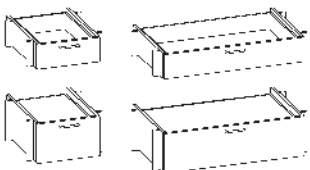
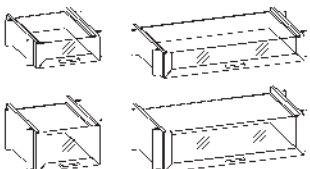
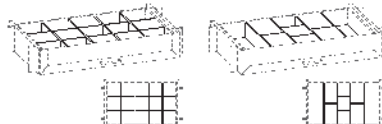
ZUBEHÖR FÜR KLEIDERSCHRANKSYSTEM

	BESCHREIBUNG		ART.-NR.	
	Einlegeboden	B 50,0 cm	80058	
		B 100,0 cm	80108	
	Gegen Aufpreis			
	Breitenkürzung			Z015
	Tiefenkürzung			Z016
	Kleiderstange	B 50,0 cm	81058	
		B 100,0 cm	81108	
	Ablageboden, ausziehbar	B 100,0 x H 5,0 x T 56,5 cm	82100	
	Gegen Aufpreis			
	Vollauszug			Z089
	Breitenkürzung			Z015
 <p data-bbox="111 1254 486 1377">Eine Kombination von 2× Innenschubkasten H 25,6 cm und 1× H 16,0 cm ist bei Dreh-türenschränken nicht möglich. Der Oberboden der Schubkästen kollidiert mit den Türscharnieren.</p>	Innenschubkasten, Front Holz	B 50,0 x H 16,0 cm	83051	
	1 Schubkasten, stapelbar	B 100,0 x H 16,0 cm	83101	
	Montage als Stand- oder Hängeelement für 50 cm bzw. 100 cm Korpus. Einlegeboden als Abschluss erforderlich.	B 50,0 x H 25,6 cm	84052	
		B 100,0 x H 25,6 cm	84102	
	Gegen Aufpreis			
Vollauszug			Z089	
Breitenkürzung			Z005	
 <p data-bbox="111 1668 486 1792">Eine Kombination von 2× Innenschubkasten H 25,6 cm und 1× H 16,0 cm ist bei Dreh-türenschränken nicht möglich. Der Oberboden der Schubkästen kollidiert mit den Türscharnieren.</p>	Innenschubkasten, Front Glas	B 50,0 x H 16,0 cm	85051	
	1 Schubkasten, stapelbar	B 100,0 x H 16,0 cm	85101	
	Montage als Stand- oder Hängeelement für 50 cm bzw. 100 cm Korpus. Einlegeboden als Abschluss erforderlich.	B 50,0 x H 25,6 cm	86052	
		B 100,0 x H 25,6 cm	86102	
	Gegen Aufpreis			
Vollauszug			Z089	
Breitenkürzung			Z005	
	Schubkasteneinsatz, mit Kunstlederboden in dunkelbraun	kl. Aufteilung, für B 100,0 cm	80101	
		gr. Aufteilung, für B 100,0 cm	80102	
	Montage für 100 cm Innenschubkasten. Vollauszug empfohlen			



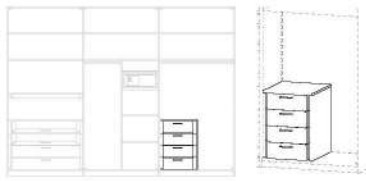
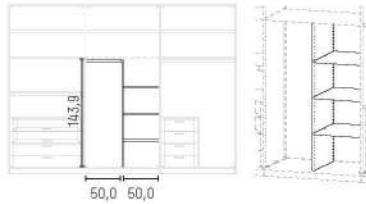

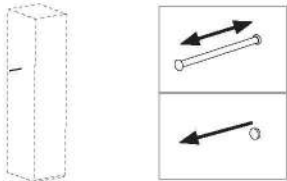
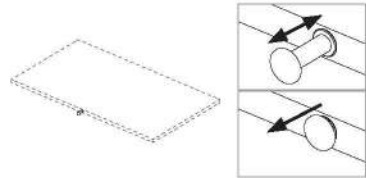
WSM 4400

ZUBEHÖR FÜR KLEIDERSCHRANKSYSTEM

	BESCHREIBUNG	Mont. links, B 50,0 x H 66,0 cm	ART.-NR.
	Einbauschubkasten, Front Holz 4 Schubkästen, Standelement für 100 cm Korpus. Montage an Schrankseite erforderlich!	Mont. rechts, B 50,0 x H 66,0 cm	62553
	Gegen Aufpreis		
	Vollauszug für 4 Schubkästen		Z092
	T-Einsatz (Montage für 100 cm-Korpus) 1 Mittelwand, 3 Einlegeböden, 1 Kleiderstange	B 100,0 x H 143,9 cm	61029
	Gegen Aufpreis		
	Breitenkürzung		Z215
	Tiefenkürzung		Z216
	Ankleidespiegel für Türinnenseite des Drehtürenschranks Weitwinkelscharniere empfohlen Bitte Position angeben.	B 33,5 x H 185,0 cm	6801
	4er-Set Winkelscharniere 165°, mit Softabstoppung für Schrank- und Kommodentüren Nachträgliche Montage möglich. Nicht möglich bei Eckelementen und Außen- türen mit vorgezogenem Passepartout. Keine Innenschubkästen in der Höhe des Winkelscharniers möglich.		80004
	Ausziehbare Kleiderstange, seitlich vom Schrankkorpus für Außenseite, ausziehbar um 20,0 cm	Mont. links auf H 147,0 cm (Schrank H 223,3 cm)	8180L
	Hinweis: Die feste Positionierung ist durch die Kleiderstange am Schrankeinlegeboden begründet.	Mont. rechts auf H 147,0 cm (Schrank H 223,3 cm)	8180R
	Ausziehbarer Kleiderhaken für Einlegeboden, ausziehbar um 3,0 cm	für 50er Boden	80055
		für 100er Boden	80105

WSM 4400

ZUBEHÖR FÜR KLEIDERSCHRANKSYSTEM

	BESCHREIBUNG	B 100 cm	ART.-NR.
	Kleiderlift Belastung max. 10 kg. Montage für 100 cm Korpus.		81020
	Krawatten- und Gürtelhalter, ausziehbar	B 45,5 x H 11,8 x T 7,4 cm	80021
	Hosenauszug (16 Stäbe) Montage für 100 cm Korpus. Empfohlene Einbauhöhe 70 cm. B 93,5 x H 3,7 x T 50,0 cm	mit Holzablage	80022
		ohne Ablage (grau)	80023
	Tresor, mit Einbausatz Montage an Seite und Rückwand im Korpus. Tresor mit elektronischem Motorschloss inkl. Verankerungsmaterial in Boden und Mauerwerk. Die mitgelieferte seitliche Verblendung ist für das 50er-Element oder den T-Einsatz verwendbar. Der einwandige Tresor ist aus hochwertigem Stahl. Durch einen Feuerfalz, der das Eindringen von Feuer und Brandgasen verhindert, ist der Tresor begrenzt feuersicher.	B 43,0 x H 20,5 x T 37,5 cm	80099
	Innenmaß B 42,0 x H 20,0 x T 29,0 cm		
	LED-Schranksinnenbeleuchtung Starline Micro, inkl. Sensorsteuerung Für Montage unterm E-Boden. Farbe: Neutralweiß	für 50er Korpus B 48,0 cm (2,0 W)	90501
		für 100er Korpus B 98,0 cm (4,5 W)	91001
	Trafo mit Stecker Hinweis: Bitte die Gesamtwattzahl ermitteln und ausreichend LED-Trafos mitbestellen.	für max. 15 W	8915
		für max. 30 W	8930
		für max. 60 W	8960

WSM 4400

BETTANLAGE ohne Federholzrahmen und Matratzen, Rahmenauflage 4-fach höhenverstellbar

	LIEGEFLÄCHE	STELLEFLÄCHE	BETTSEITENHÖHE	ART.-NR.
 <p>Bett mit Holzkopfteil</p> <p>Kopfteil H 96,5 cm</p> <p>Einlegehöhe vom Fußboden H 24,5 / 27,0 / 29,0 / 31,5 cm</p>	160,0 × 200,0 cm	167,6 × 209,1 cm	47,0 cm	1160 VZ:
	180,0 × 200,0 cm	187,6 × 209,1 cm	47,0 cm	1180 VZ:
	200,0 × 200,0 cm	207,6 × 209,1 cm	47,0 cm	1200 VZ:
SONDERANFERTIGUNG				
	Sonderlänge		190,0 cm	1190
			210,0 cm	1210
	Weitere Sonderanfertigungen auf Anfrage.		220,0 cm	1220

ZUBEHÖR FÜR BETTEN

	BESCHREIBUNG / ABMESSUNGEN	
	Polsteraufsatz für Holzkopfteil Stoff Kano dark brown 9981	für Bettanlage 1160 1160P
		für Bettanlage 1180 1180P
		für Bettanlage 1200 1200P

	LED-Bettunterbau-Leuchte LuckyLine, mit Bewegungssensor	1er-Set (0,9 W)	90051
	In Kombination mit Bettschubkasten nicht lieferbar.	2er-Set (1,8 W)	90052

	Bettschubkasten, 2er-Set mit seitlichen Rollschubführungen Belastung max. 15 kg pro Bettschubkasten	Innenmaß: B 121,3 × H 14,5 × T 58,5	1200SK

WSM 4400

KONSOLE

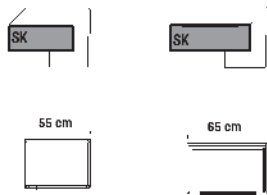

Abbildungen mit Mattglas-Akzent

BESCHREIBUNG

Konsole, 1 Schubkasten

links, B 55,0 × H 47,0 × T 44,2 cm (Abb.)

ART.-NR.

1543 **VZ:**

rechts, B 55,0 × H 47,0 × T 44,2 cm

1544 **VZ:**

links, B 65,0 × H 47,0 × T 44,2 cm (Abb.)

1643 **VZ:**

rechts, B 65,0 × H 47,0 × T 44,2 cm

1644 **VZ:**

GEGEN AUFPREIS

Vollauszug für 1 Schubkasten

Z089

Mattglas-Akzent für 1 Schubkasten B 55,0 cm

55SKMG

B 65,0 cm

65SKMG

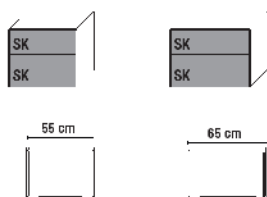

Abbildungen mit Mattglas-Akzent

Konsole, 2 Schubkästen

B 55,0 × H 47,0 × T 44,2 cm (Abb.)

1542 **VZ:**

B 65,0 × H 47,0 × T 44,2 cm (Abb.)

1642 **VZ:**

GEGEN AUFPREIS

Vollauszug für 2 Schubkästen

Z090

Mattglas-Akzent für 2 Schubkästen B 55,0 cm

255SKMG

B 65,0 cm

265SKMG

PANEELAUFSATZ

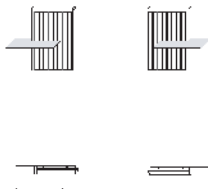

BESCHREIBUNG

Paneelaufsatz inkl. Parsolglasboden für Konsolen H 47,0 cm

links, B 45,2 × H 49,5 × T 19,5 cm

ART.-NR.

1673

rechts, B 45,2 × H 49,5 × T 19,5 cm

1674

2er-Set, B 45,2 × H 49,5 × T 19,5 cm

1672

Paneelaufsatz inkl. LED-Beleuchtung je 2,0 W inkl. Trafo und Schalter

links, B 45,2 × H 49,5 × T 19,5 cm

1673B

rechts, B 45,2 × H 49,5 × T 19,5 cm

1674B

2er-Set, B 45,2 × H 49,5 × T 19,5 cm

1672B

WSM 4400

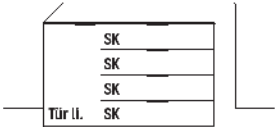
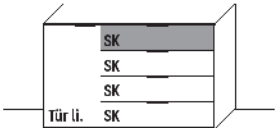
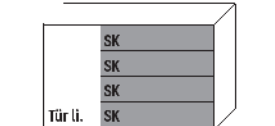
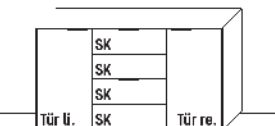
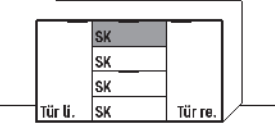
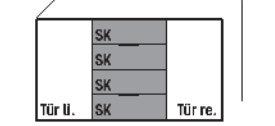
BEIMÖBEL	BESCHREIBUNG	ART.-NR.
	Kommode 4 Schubkästen, 1 Tür, 1 E-Boden	B 136,2 × H 84,7 × T 44,2 cm (Abb.) 2133 B 136,2 × H 84,7 × T 44,2 cm (spiegelseitig) 2134
	<u>Gegen Aufpreis</u>	
	Vollauszug für 4 Schubkästen	Z092
	Zusatz-Einlegeboden B 42,7 cm	8047
	Kommode 4 Schubkästen, 1 × Mattglas 1 Tür, 1 E-Boden	B 136,2 × H 84,7 × T 44,2 cm (Abb.) 2133MG1 B 136,2 × H 84,7 × T 44,2 cm (spiegelseitig) 2134MG1
	<u>Gegen Aufpreis</u>	
	Vollauszug für 4 Schubkästen	Z092
	Zusatz-Einlegeboden B 42,7 cm	8047
	Kommode 4 Schubkästen, 4 × Mattglas 1 Tür, 1 E-Boden	B 136,2 × H 84,7 × T 44,2 cm (Abb.) 2133MG4 B 136,2 × H 84,7 × T 44,2 cm (spiegelseitig) 2134MG4
	<u>Gegen Aufpreis</u>	
	Vollauszug für 4 Schubkästen	Z092
	Zusatz-Einlegeboden B 42,7 cm	8047
	Kommode 4 Schubkästen, 2 Türen, 2 E-Böden	B 150,9 × H 84,7 × T 44,2 cm 2150
	<u>Gegen Aufpreis</u>	
	Vollauszug für 4 Schubkästen	Z092
	Zusatz-Einlegeboden B 42,7 cm	8047
	Kommode 4 Schubkästen, 1 × Mattglas 2 Türen, 2 E-Böden	B 150,9 × H 84,7 × T 44,2 cm 2150MG1
	<u>Gegen Aufpreis</u>	
	Vollauszug für 4 Schubkästen	Z092
	Zusatz-Einlegeboden B 42,7 cm	8047
	Kommode 4 Schubkästen, 4 × Mattglas 2 Türen, 2 E-Böden	B 150,9 × H 84,7 × T 44,2 cm 2150MG4
	<u>Gegen Aufpreis</u>	
	Vollauszug für 4 Schubkästen	Z092
	Zusatz-Einlegeboden B 42,7 cm	8047

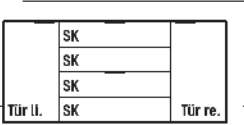
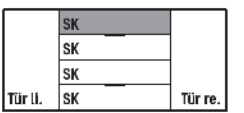
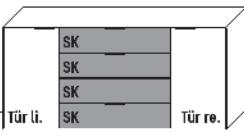
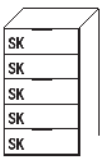
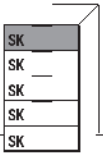
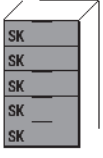

WSM 4400

BEIMÖBEL	BESCHREIBUNG	ART.-NR.
	Kommode 4 Schubkästen, 2 Türen, 2 E-Böden	B 180,9 × H 84,7 × T 44,2 cm 2180
	<u>Gegen Aufpreis</u>	
	Vollauszug für 4 Schubkästen	Z092
	Zusatz-Einlegeboden B 42,7 cm	8047
	Kommode 4 Schubkästen, 2 Türen, 2 E-Böden, 1 × Mattglas	B 180,9 × H 84,7 × T 44,2 cm 2180MG1
	<u>Gegen Aufpreis</u>	
	Vollauszug für 4 Schubkästen	Z092
	Zusatz-Einlegeboden B 42,7 cm	8047
	Kommode 4 Schubkästen, 2 Türen, 2 E-Böden, 4 × Mattglas	B 180,9 × H 84,7 × T 44,2 cm 2180MG4
	<u>Gegen Aufpreis</u>	
	Vollauszug für 4 Schubkästen	Z092
	Zusatz-Einlegeboden B 42,7 cm	8047
	Kommode 5 Schubkästen	B 61,5 × H 104,9 × T 44,2 cm 3652
	<u>Gegen Aufpreis</u>	
	Vollauszug für 5 Schubkästen	Z093
	Kommode 5 Schubkästen, 1 × Mattglas	B 61,5 × H 104,9 × T 44,2 cm 3652MG1
	<u>Gegen Aufpreis</u>	
	Vollauszug für 5 Schubkästen	Z093
	Kommode 5 Schubkästen, 5 × Mattglas	B 61,5 × H 104,9 × T 44,2 cm 3652MG5
	<u>Gegen Aufpreis</u>	
	Vollauszug für 5 Schubkästen	Z093

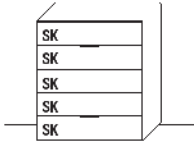
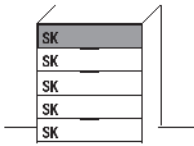
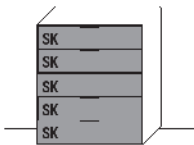
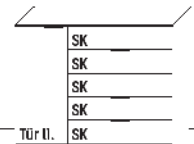
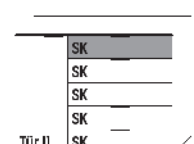
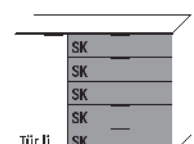
WSM 4400

BEIMÖBEL	BESCHREIBUNG	ART.-NR.
	Kommode 5 Schubkästen B 91,5 × H 104,9 × T 44,2 cm	3952
	<u>Gegen Aufpreis</u>	
	Vollauszug für 5 Schubkästen	Z093
	Kommode 5 Schubkästen, 1 × Mattglas B 91,5 × H 104,9 × T 44,2 cm	3952MG1
	<u>Gegen Aufpreis</u>	
	Vollauszug für 5 Schubkästen	Z093
	Kommode 5 Schubkästen, 5 × Mattglas B 91,5 × H 104,9 × T 44,2 cm	3952MG5
	<u>Gegen Aufpreis</u>	
	Vollauszug für 5 Schubkästen	Z093
	Kommode 5 Schubkästen B 136,2 × H 104,9 × T 44,2 cm (Abb.) B 136,2 × H 104,9 × T 44,2 cm (spiegelseitig)	3133 3134
	<u>Gegen Aufpreis</u>	
	Vollauszug für 5 Schubkästen	Z093
	Zusatz-Einlegeboden B 42,7 cm	8047
	Kommode 5 Schubkästen, 1 × Mattglas B 136,2 × H 104,9 × T 44,2 cm (Abb.) B 136,2 × H 104,9 × T 44,2 cm (spiegelseitig)	3133MG1 3134MG1
	<u>Gegen Aufpreis</u>	
	Vollauszug für 5 Schubkästen	Z093
	Zusatz-Einlegeboden B 42,7 cm	8047
	Kommode 5 Schubkästen, 5 × Mattglas B 136,2 × H 104,9 × T 44,2 cm (Abb.) B 136,2 × H 104,9 × T 44,2 cm (spiegelseitig)	3133MG5 3134MG5
	<u>Gegen Aufpreis</u>	
	Vollauszug für 5 Schubkästen	Z093
	Zusatz-Einlegeboden B 42,7 cm	8047

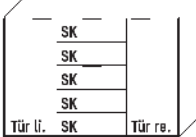
WSM 4400

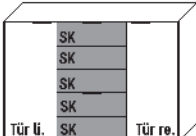
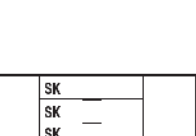
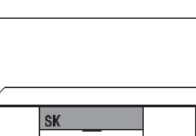
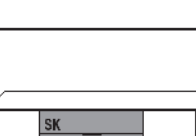
BEIMÖBEL	BESCHREIBUNG	ART.-NR.
	Kommode 5 Schubkästen, 2 Türen, 2 E-Böden Gegen Aufpreis Vollauszug für 5 Schubkästen Zusatz-Einlegeboden B 42,7 cm	3150 8047
	Kommode 5 Schubkästen, 2 Türen, 2 E-Böden, 1× Mattglas Gegen Aufpreis Vollauszug für 5 Schubkästen Zusatz-Einlegeboden B 42,7 cm	3150MG1 8047
	Kommode 5 Schubkästen, 2 Türen, 2 E-Böden, 5× Mattglas Gegen Aufpreis Vollauszug für 5 Schubkästen Zusatz-Einlegeboden B 42,7 cm	3150MG5 8047
	Kommode 5 Schubkästen Gegen Aufpreis Vollauszug für 5 Schubkästen Zusatz-Einlegeboden B 42,7 cm	3180 8047
	Kommode 5 Schubkästen, 1× Mattglas Gegen Aufpreis Vollauszug für 5 Schubkästen Zusatz-Einlegeboden B 42,7 cm	3180MG1 8047
	Kommode 5 Schubkästen, 5× Mattglas Gegen Aufpreis Vollauszug für 5 Schubkästen Zusatz-Einlegeboden B 42,7 cm	3180MG5 8047

WSM 4400

BEIMÖBEL	BESCHREIBUNG	ART.-NR.
	Sitzbank ohne Kissen B 120,0 × H 40,0 × T 35,0 cm	1480
	Sitzbank mit Bankkissen B 120,0 × H 46,0 × T 35,0 cm	1481

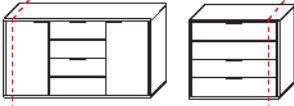
SONDERANFERTIGUNGEN	BESCHREIBUNG	ART.-NR.
	Breitenkürzungen Beimöbel im Bereich Schubkasten	Z008
	Bei Kombikommoden erfolgt die Breitenkürzung immer im Türbereich! im Bereich Drehtür	Z002

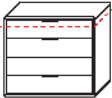
	Höhenkürzungen bei Schubkastenkommoden ist eine Kürzung nur im Schubkasten-Rastermaß möglich	Konsolen, Schubkastenkommoden, Türkommoden Z007

Bei Maßen und Preisen sind Irrtümer vorbehalten.
Technische Änderungen vorbehalten.