

Shanghai 2.

V.i.P.
by Wiemann



Schadstoff-
geprüft
Emissions-
geprüft

www.tuv.com
ID 0000046390



LIEFERBARE KORPUS- UND FRONTAUSFÜHRUNGEN

Bitte geben Sie bei jeder Bestellung die exakte Farbkombination aus Front- und Korpusfarbe an!

Farbausführungen:

Korpus

Modell-Nr. 663
Kieselgrau-Dekor,
Griff- und Quer-
leisten in chrom

Modell-Nr. 667
Havanna-Dekor,
Griff- und Quer-
leisten in chrom

Modell-Nr. 665
Weiß,
Griff- und Quer-
leisten in chrom

Modell-Nr. 669
Eiche-sägerau-
Nachbildung,
Griff- und Quer-
leisten in chrom

Glasfronten

Glas weiß

Glas Havanna

Glas
Kieselgrau

Glas Magnolie

Spiegel

Kristallspiegel

Innenfarbton

Streifendekor
silber-grau

furnplan



Schadstoff-
geprüft
Emissions-
geprüft

www.tuv.com
ID 0000045390

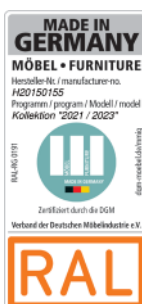

Shanghai 2.

V.i.P.
by Wiemann



Schadstoff-
geprüft
Emissions-
geprüft

www.tuv.com
ID 0000046390



Shanghai 2.

V.i.P.
by Wiemann



Schadstoff-
geprüft
Emissions-
geprüft
www.tuv.com
ID 0000046390



Shanghai 2.

V.i.P.
by Wiemann



Schadstoff-
geprüft
Emissions-
geprüft

www.tuv.com
ID 0000045390



Shanghai 2.

V.i.P.
by Wiemann



Schadstoff-
geprüft
Emissions-
geprüft



Shanghai 2.

V.i.P.
by Wiemann



Schadstoff-
geprüft
Emissions-
geprüft

www.tuv.com
ID 0000046390



Shanghai 2.

V.i.P.
by Wiemann



Schadstoff-
geprüft
Emissions-
geprüft

www.tuv.com
ID 0000046390



Shanghai 2.

V.i.P.
by Wiemann

Korpusbreiten

Drehtürenschränke und Funktionsschränke

Breite	Seite	Sockel	Seite	Sockel	Seite	Sockel	Seite	Sockel	Seite			Breite effektiv
50	1,5	47,5	1,5									50,5 cm
100	1,5	96,4	1,5									99,4 cm
150	1,5	96,4	1,5	47,5	1,5							148,4 cm
200	1,5	96,4	1,5	96,4	1,5							197,3 cm
250	1,5	96,4	1,5	47,5	1,5	96,4	1,5					246,3 cm
300	1,5	96,4	1,5	96,4	1,5	96,4	1,5					295,2 cm
350	1,5	96,4	1,5	96,4	1,5	47,5	1,5	96,4	1,5			344,2 cm
400	1,5	96,4	1,5	96,4	1,5	96,4	1,5	96,4	1,5			393,1 cm

Schwebetürenschränke

Breite	Seite	Sockel	Seite	Sockel	Seite	Sockel	Seite	Sockel	Seite			Breite effektiv
150	1,5	72,2	1,5	72,3	1,5							148,9 cm
200	1,5	96,4	1,5	96,4	1,5							197,3 cm
250	1,5	80,1	1,5	80,1	1,5	80,1	1,5					246,3 cm
280	1,5	96,4	1,5	80,1	1,5	96,4	1,5					278,9 cm
300	1,5	96,4	1,5	96,4	1,5	96,4	1,5					295,2 cm
300	1,5	72,2	1,5	72,2	1,5	72,2	1,5	72,2	1,5			296,3 cm
330	1,5	80,1	1,5	80,1	1,5	80,1	1,5	80,1	1,5			327,9 cm
400	1,5	96,4	1,5	96,4	1,5	96,4	1,5	96,4	1,5			393,1 cm

Wichtige Hinweise

- Alle Maße sind Ca.-Maße in cm. Irrtümer und technische Änderungen vorbehalten.

Zusammenstellung von Drehtürenschränken

Bestellbeispiele



WICHTIG: Bitte nur 1 x Grundelement und so viele Anbauelemente wie Sie möchten bestellen!

Grundelement = 2 Außenseiten / Anbauelement = nur eine Mittelseite

Funktionsschränke sind Grundelemente!

Beispiel 1:

Drehtürenschränk B 100 cm, H 216 cm

Front Glas Havanna

1 x Grundelement, Art.-Nr.: 384

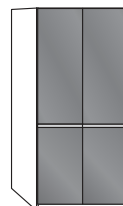

Art.-Nr. 384

Beispiel 2:

Drehtürenschränk B 150 cm, H 216 cm

Oberes Türfeld in Glas magnolie, unteres Türfeld in Glas Havanna

1 x Grundelement, Art.-Nr.: 390

1 x Anbauelement, Art.-Nr.: 346 (links angeschlagen)

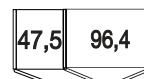
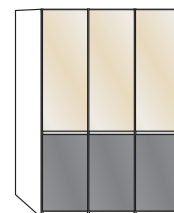

Art.-Nr. 390/346

Beispiel 3:

Drehtürenschränk B 250 cm, H 216 cm

Oberes Türfeld in Glas weiß, unteres Türfeld in Glas Kieselgrau

1 x Grundelement, Art.-Nr.: 387

1 x Anbauelement, Art.-Nr.: 361 (rechts angeschlagen)

1 x Anbauelement, Art.-Nr.: 405

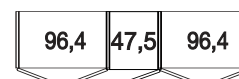
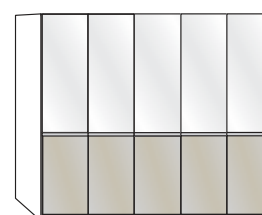

Art.-Nr. 387/361/405

Shanghai 2.

V.i.P.
 by Wiemann

Grundelement, Breite 50 cm





Querriegel-Leiste in chrom

Tiefe: 58 cm

Innenausstattung:

2 Einlegeböden, 1 Kleiderstange je Fach

Alle Drehtüren inkl. gedämpfter Scharniere

Beschreibung	Höhe 216 cm		Höhe 236 cm	
	Art.-Nr.	EURO	Art.-Nr.	EURO
 Tür links angeschlagen				
 Art.-Nr. 302				
- Front Glas weiß	300		309	
- Front Glas Kieselgrau	301		310	
- Front Glas Havanna	302		311	
- Front Glas magnolie	303		312	
- Front Kristallspiegel	304		313	
 Art.-Nr. 305				
Oberes Türfeld in Glas weiß, unteres Türfeld in Glas:				
- Kieselgrau	305		314	
- Havanna	306		315	
 Art.-Nr. 308				
Oberes Türfeld in Glas magnolie, unteres Türfeld in Glas:				
- Kieselgrau	307		316	
- Havanna	308		317	

Shanghai 2.

V.i.P.
by Wiemann

Grundelement, Breite 50 cm





Querriegel-Leiste in chrom

Tiefe: 58 cm

Innenausstattung:

2 Einlegeböden, 1 Kleiderstange je Fach

Alle Drehtüren inkl. gedämpfter Scharniere

Beschreibung	Höhe 216 cm		Höhe 236 cm	
	Art.-Nr.	EURO	Art.-Nr.	EURO
 Tür rechts angeschlagen				
 <ul style="list-style-type: none"> - Front Glas weiß 	318		329	
<ul style="list-style-type: none"> - Front Glas Kieselgrau 	319		330	
<ul style="list-style-type: none"> - Front Glas Havanna 	322		331	
<ul style="list-style-type: none"> - Front Glas magnolie 	323		332	
<ul style="list-style-type: none"> - Front Kristallspiegel 	324		333	
Art.-Nr. 319				
 Oberes Türfeld in Glas weiß, unteres Türfeld in Glas:				
<ul style="list-style-type: none"> - Kieselgrau 	325		334	
<ul style="list-style-type: none"> - Havanna 	326		335	
Art.-Nr. 335				
 Oberes Türfeld in Glas magnolie, unteres Türfeld in Glas:				
<ul style="list-style-type: none"> - Kieselgrau 	327		336	
<ul style="list-style-type: none"> - Havanna 	328		337	
Art.-Nr. 327				

Shanghai 2.

V.i.P.
by Wiemann

Anbauelement, Breite 50 cm





Querriegel-Leiste in chrom

Tiefe: 58 cm

Innenausstattung:

2 Einlegeböden, 1 Kleiderstange je Fach

Alle Drehtüren inkl. gedämpfter Scharniere

Beschreibung	Höhe 216 cm		Höhe 236 cm	
	Art.-Nr.	EURO	Art.-Nr.	EURO
 <p>Tür links angeschlagen</p>				
 <p>- Front Glas weiß</p>	338		347	
- Front Glas Kieselgrau	339		348	
- Front Glas Havanna	340		349	
- Front Glas magnolie	341		350	
- Front Kristallspiegel	342		351	
 <p>Oberes Türfeld in Glas weiß, unteres Türfeld in Glas:</p>				
- Kieselgrau	343		352	
- Havanna	344		353	
 <p>Oberes Türfeld in Glas magnolie, unteres Türfeld in Glas:</p>				
- Kieselgrau	345		354	
- Havanna	346		355	

Art.-Nr. 338

Art.-Nr. 343

Art.-Nr. 355

Shanghai 2.

V.i.P.
by Wiemann

Anbauelement, Breite 50 cm





Querriegel-Leiste in chrom

Tiefe: 58 cm

Innenausstattung:

2 Einlegeböden, 1 Kleiderstange je Fach

Alle Drehtüren inkl. gedämpfter Scharniere

Beschreibung	Höhe 216 cm		Höhe 236 cm	
	Art.-Nr.	EURO	Art.-Nr.	EURO
  Art.-Nr. 359	Tür rechts angeschlagen			
- Front Glas weiß	356		373	
- Front Glas Kieselgrau	357		374	
- Front Glas Havanna	358		375	
- Front Glas magnolie	359		376	
- Front Kristallspiegel	360		377	
 Art.-Nr. 362	Oberes Türfeld in Glas weiß, unteres Türfeld in Glas:			
- Kieselgrau	361		378	
- Havanna	362		379	
 Art.-Nr. 371	Oberes Türfeld in Glas magnolie, unteres Türfeld in Glas:			
- Kieselgrau	371		380	
- Havanna	372		381	

Shanghai 2.

V.i.P.
by Wiemann

Grundelement, Breite 100 cm

Querriegel-Leiste in chrom

Tiefe: 58 cm

Innenausstattung:

2 Einlegeböden, 1 Kleiderstange je Fach

Alle Drehtüren inkl. gedämpfter Scharniere

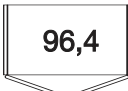
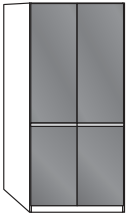
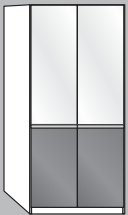
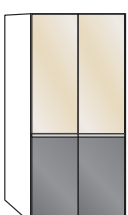
Beschreibung	Höhe 216 cm		Höhe 236 cm	
	Art.-Nr.	EURO	Art.-Nr.	EURO
 <p>96,4</p>				
 <p>Art.-Nr. 384</p>	<ul style="list-style-type: none"> - Front Glas weiß - Front Glas Kieselgrau - Front Glas Havanna - Front Glas magnolie - Front Kristallspiegel 	<p>382</p> <p>383</p> <p>384</p> <p>385</p> <p>386</p>	<p>391</p> <p>392</p> <p>393</p> <p>394</p> <p>395</p>	
 <p>Art.-Nr. 388</p>	<p>Oberes Türfeld in Glas weiß, unteres Türfeld in Glas:</p> <ul style="list-style-type: none"> - Kieselgrau - Havanna 	<p>387</p> <p>388</p>	<p>396</p> <p>397</p>	
 <p>Art.-Nr. 390</p>	<p>Oberes Türfeld in Glas magnolie, unteres Türfeld in Glas:</p> <ul style="list-style-type: none"> - Kieselgrau - Havanna 	<p>389</p> <p>390</p>	<p>398</p> <p>399</p>	

Shanghai 2.

V.i.P.
by Wiemann

Anbauelement, Breite 100 cm





Querriegel-Leiste in chrom

Tiefe: 58 cm

Innenausstattung:

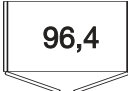
2 Einlegeböden, 1 Kleiderstange je Fach

Alle Drehtüren inkl. gedämpfter Scharniere

Beschreibung	Höhe 216 cm		Höhe 236 cm	
	Art.-Nr.	EURO	Art.-Nr.	EURO
 <p>96,4</p>				
 <p>Art.-Nr. 403</p>	- Front Glas weiß	400		409
	- Front Glas Kieselgrau	401		410
	- Front Glas Havanna	402		411
	- Front Glas magnolie	403		412
	- Front Kristallspiegel	404		413
 <p>Art.-Nr. 406</p>	Oberes Türfeld in Glas weiß, unteres Türfeld in Glas:			
	- Kieselgrau	405		414
	- Havanna	406		415
 <p>Art.-Nr. 407</p>	Oberes Türfeld in Glas magnolie, unteres Türfeld in Glas:			
	- Kieselgrau	407		416
	- Havanna	408		417

Shanghai 2.

V.i.P.
by Wiemann

Funktionsschrank, Breite 100 cm

4 bzw. 5 Auszüge, Querriegel-Leiste in chrom

Tiefe: 58 cm

Innenausstattung:

2 Einlegeböden, 1 Kleiderstange je Fach

Alle Drehtüren inkl. gedämpfter Scharniere

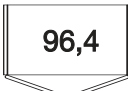
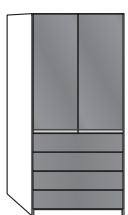
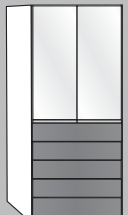
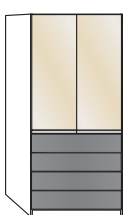
Beschreibung	H 216 cm, 4 Auszüge		H 236 cm, 5 Auszüge	
	Art.-Nr.	EURO	Art.-Nr.	EURO
 <p>Höhe 216 cm: 4 Auszüge à 100 cm Höhe 236 cm: 5 Auszüge à 100 cm</p>				
 <p>- Front Glas weiß</p>	418		426	
- Front Glas Kieselgrau	419		427	
- Front Glas Havanna	420		428	
- Front Glas magnolie	421		429	
Art.-Nr. 420				
 <p>Front Glas weiß, Auszüge in Glas:</p>				
- Kieselgrau	422		430	
- Havanna	423		431	
Art.-Nr. 431				
 <p>Front in Glas magnolie, Auszüge in Glas:</p>				
- Kieselgrau	424		432	
- Havanna	425		433	
Art.-Nr. 425				

Shanghai 2.

V.i.P.
by Wiemann

Funktionsschrank, Breite 150 cm

4 bzw. 5 Auszüge mittig, Querriegel-Leiste in chrom
Tiefe: 58 cm

Innenausstattung:

2 Einlegeböden, 1 Kleiderstange je Fach
Alle Drehtüren inkl. gedämpfter Scharniere

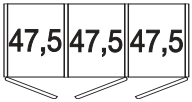
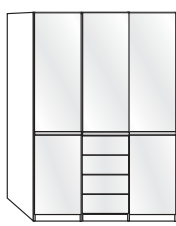
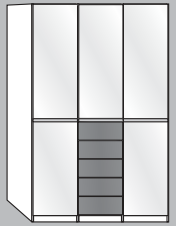
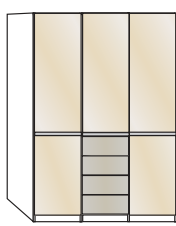
Beschreibung	H 216 cm, 4 Auszüge		H 236 cm, 5 Auszüge	
	Art.-Nr.	EURO	Art.-Nr.	EURO
 <p>47,5 47,5 47,5</p> <p>Höhe 216 cm: 4 Auszüge à 50 cm Höhe 236 cm: 5 Auszüge à 50 cm</p>				
 <p>- Front Glas weiß</p> <p>- Front Glas Kieselgrau</p> <p>- Front Glas Havanna</p> <p>- Front Glas magnolie</p>	434		442	
	435		443	
	436		444	
	437		445	
Art.-Nr. 434				
 <p>Front in Glas weiß, Auszüge in Glas:</p> <p>- Kieselgrau</p> <p>- Havanna</p>	438		446	
	439		447	
Art.-Nr. 447				
 <p>Front in Glas magnolie, Auszüge in Glas:</p> <p>- Kieselgrau</p> <p>- Havanna</p>	440		448	
	441		449	
Art.-Nr. 440				

Shanghai 2.

V.i.P.
by Wiemann

Funktionsschrank, Breite 150 cm

4 bzw. 5 Auszüge mittig, Querriegel-Leiste in chrom
Tiefe: 58 cm

Innenausstattung:

2 Einlegeböden, 1 Kleiderstange je Fach
Alle Drehtüren inkl. gedämpfter Scharniere

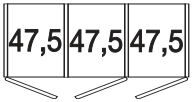
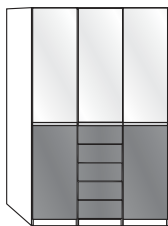
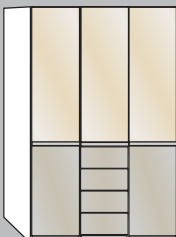
Beschreibung	H 216 cm, 4 Auszüge		H 236 cm, 5 Auszüge	
	Art.-Nr.	EURO	Art.-Nr.	EURO
 <p>Höhe 216 cm: 4 Auszüge à 50 cm Höhe 236 cm: 5 Auszüge à 50 cm</p>				
 <p>Obere Türfelder in Glas weiß, untere Türfelder und Auszüge in Glas:</p> <ul style="list-style-type: none"> - Kieselgrau - Havanna 	450		454	
	451		455	
Art.-Nr. 455				
 <p>Obere Türfelder in Glas magnolie, untere Türfelder und Auszüge in Glas:</p> <ul style="list-style-type: none"> - Kieselgrau - Havanna 	452		456	
	453		457	
Art.-Nr. 452				

Shanghai 2.

V.i.P.
by Wiemann

Funktionsschrank, Breite 200 cm

4 bzw. 5 Auszüge mittig, Querriegel-Leiste in chrom
Tiefe: 58 cm

Innenausstattung:

2 Einlegeböden, 1 Kleiderstange je Fach
Alle Drehtüren inkl. gedämpfter Scharniere

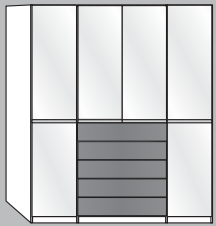
Beschreibung	H 216 cm, 4 Auszüge		H 236 cm, 5 Auszüge	
	Art.-Nr.	EURO	Art.-Nr.	EURO
 <p>Höhe 216 cm: 4 Auszüge à 100 cm Höhe 236 cm: 5 Auszüge à 100 cm</p>				
 <p>- Front Glas weiß</p>	458		470	
- Front Glas Kieselgrau	459		471	
- Front Glas Havanna	460		472	
- Front Glas magnolie	461		473	
Art.-Nr.459				
 <p>Front in Glas weiß, Auszüge in Glas:</p>				
- Kieselgrau	462		474	
- Havanna	463		475	
Art.-Nr.475				
 <p>Front in Glas magnolie, Auszüge in Glas:</p>				
- Kieselgrau	464		296	
- Havanna	465		477	
Art.-Nr.464				
 <p>2 Kristallspiegeltüren mittig</p>				
- Front Glas weiß	466		478	
- Front Glas Kieselgrau	467		479	
- Front Glas Havanna	468		480	
- Front Glas magnolie	469		481	
Art.-Nr.467				

Shanghai 2.

V.i.P.
by Wiemann

Funktionsschrank, Breite 200 cm

4 bzw. 5 Auszüge mittig, Querriegel-Leiste in chrom

Tiefe: 58 cm

Innenausstattung:

2 Einlegeböden, 1 Kleiderstange je Fach

Alle Drehtüren inkl. gedämpfter Scharniere

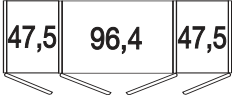
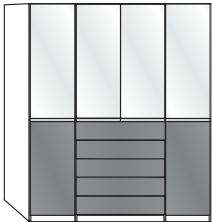
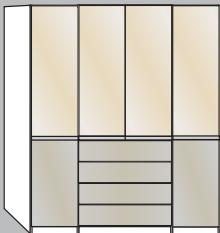
Beschreibung	H 216 cm, 4 Auszüge		H 236 cm, 5 Auszüge	
	Art.-Nr.	EURO	Art.-Nr.	EURO
 <p>Höhe 216 cm: 4 Auszüge à 100 cm Höhe 236 cm: 5 Auszüge à 100 cm</p>				
 <p>Obere Türfelder in Glas weiß, untere Türfelder und Auszüge in Glas:</p> <ul style="list-style-type: none"> - Kieselgrau - Havanna 	482		486	
Art.-Nr. 487				
 <p>Obere Türfelder in Glas magnolie, untere Türfelder und Auszüge in Glas:</p> <ul style="list-style-type: none"> - Kieselgrau - Havanna 	484		488	
Art.-Nr. 484				

Shanghai 2.

V.i.P.
by Wiemann

Funktionsschrank, Breite 250 cm

4 bzw. 5 Auszüge mittig, Querriegel-Leiste in chrom
Tiefe: 58 cm

Innenausstattung:

2 Einlegeböden, 1 Kleiderstange je Fach
Alle Drehtüren inkl. gedämpfter Scharniere

Beschreibung	H 216 cm, 4 Auszüge		H 236 cm, 5 Auszüge	
	Art.-Nr.	EURO	Art.-Nr.	EURO
 <p>Höhe 216 cm: 4 Auszüge à 50 cm Höhe 236 cm: 5 Auszüge à 50 cm</p>				
 <p>- Front Glas weiß</p>	490		502	
- Front Glas Kieselgrau	491		503	
- Front Glas Havanna	492		504	
- Front Glas magnolie	493		505	
Art.-Nr. 491				
 <p>Front in Glas weiß, Auszüge in Glas:</p>				
- Kieselgrau	494		506	
- Havanna	495		507	
Art.-Nr. 506				
 <p>Front in Glas magnolie, Auszüge in Glas:</p>				
- Kieselgrau	496		508	
- Havanna	497		509	
Art.-Nr. 497				
 <p>1 Kristallspiegeltür, mittig</p>				
- Front Glas weiß	498		510	
- Front Glas Kieselgrau	499		511	
- Front Glas Havanna	500		512	
- Front Glas magnolie	501		513	
Art.-Nr. 512				

Shanghai 2.

V.i.P.
by Wiemann

Funktionsschrank, Breite 250 cm

4 bzw. 5 Auszüge mittig, Querriegel-Leiste in chrom

Tiefe: 58 cm

Innenausstattung:

2 Einlegeböden, 1 Kleiderstange je Fach

Alle Drehtüren inkl. gedämpfter Scharniere

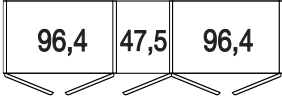
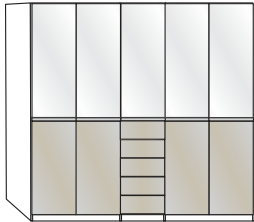
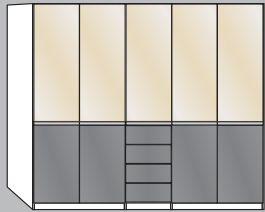
Beschreibung	H 216 cm, 4 Auszüge		H 236 cm, 5 Auszüge	
	Art.-Nr.	EURO	Art.-Nr.	EURO
 <p>Höhe 216 cm: 4 Auszüge à 50 cm Höhe 236 cm: 5 Auszüge à 50 cm</p>				
 <p>Obere Türfelder in Glas weiß, untere Türfelder und Auszüge in Glas:</p> <ul style="list-style-type: none"> - Kieselgrau - Havanna 	514		518	
Art.-Nr. 518	515		519	
 <p>Obere Türfelder in Glas magnolie, untere Türfelder und Auszüge in Glas:</p> <ul style="list-style-type: none"> - Kieselgrau - Havanna 	516		520	
Art.-Nr. 517	517		521	

Shanghai 2.

V.i.P.
by Wiemann



Funktionsschrank, Breite 300 cm

4 bzw. 5 Auszüge mittig, Querriegel-Leiste in chrom
Tiefe: 58 cm

Innenausstattung:

2 Einlegeböden, 1 Kleiderstange je Fach

Alle Drehtüren inkl. gedämpfter Scharniere

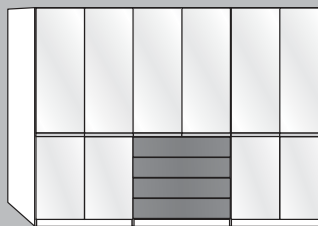
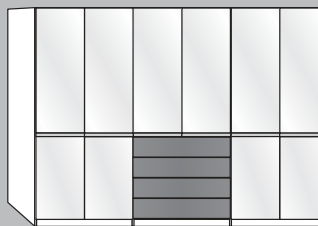
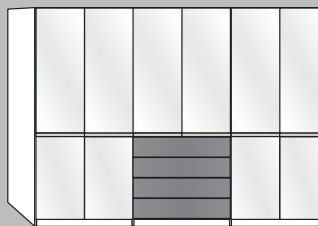
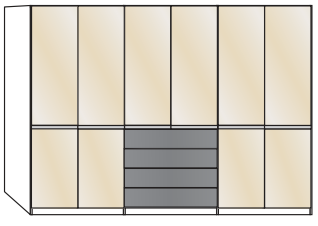
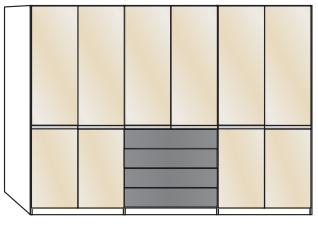
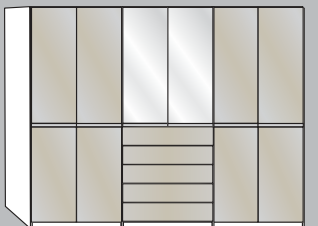
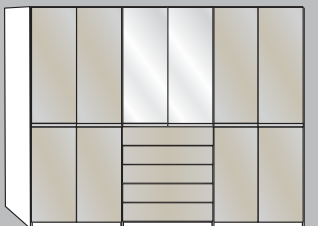
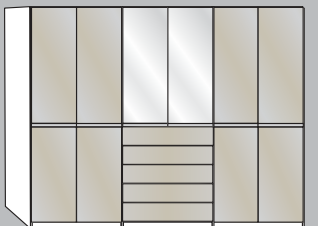
Beschreibung	H 216 cm, 4 Auszüge		H 236 cm, 5 Auszüge	
	Art.-Nr.	EURO	Art.-Nr.	EURO
 <p>Höhe 216 cm: 4 Auszüge à 100 cm Höhe 236 cm: 5 Auszüge à 100 cm</p>				
 <p>- Front Glas weiß</p>	522		534	
 <p>- Front Glas Kieselgrau</p>	523		535	
 <p>- Front Glas Havanna</p>	524		536	
 <p>- Front Glas magnolie</p>	525		537	
Art.-Nr. 522				
 <p>Front in Glas weiß, Auszüge in Glas:</p>				
 <p>- Kieselgrau</p>	526		538	
 <p>- Havanna</p>	527		539	
Art.-Nr. 527				
 <p>Front in Glas magnolie, Auszüge in Glas:</p>				
 <p>- Kieselgrau</p>	528		540	
 <p>- Havanna</p>	529		541	
Art.-Nr. 529				
 <p>2 Kristallspiegeltüren mittig</p>				
 <p>- Front Glas weiß</p>	530		542	
 <p>- Front Glas Kieselgrau</p>	531		543	
 <p>- Front Glas Havanna</p>	532		544	
 <p>- Front Glas magnolie</p>	533		545	
Art.-Nr. 543				

Shanghai 2.

V.i.P.
by Wiemann

Funktionsschrank, Breite 300 cm

4 bzw. 5 Auszüge mittig, Querriegel-Leiste in chrom
Tiefe: 58 cm

Innenausstattung:

2 Einlegeböden, 1 Kleiderstange je Fach
Alle Drehtüren inkl. gedämpfter Scharniere

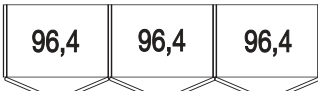
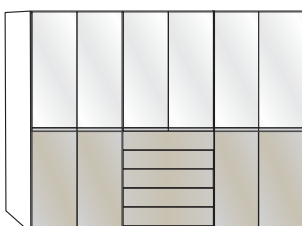
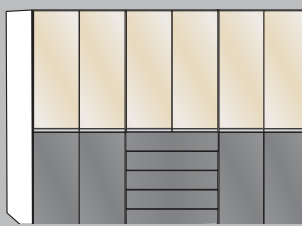
Beschreibung	H 216 cm, 4 Auszüge		H 236 cm, 5 Auszüge	
	Art.-Nr.	EURO	Art.-Nr.	EURO
 <p>Höhe 216 cm: 4 Auszüge à 100 cm Höhe 236 cm: 5 Auszüge à 100 cm</p>				
 <p>Obere Türfelder in Glas weiß, untere Türfelder und Auszüge in Glas:</p> <ul style="list-style-type: none"> - Kieselgrau - Havanna <p>Art.-Nr. 551</p>	546 547		550 551	
 <p>Obere Türfelder in Glas magnolie, untere Türfelder und Auszüge in Glas:</p> <ul style="list-style-type: none"> - Kieselgrau - Havanna <p>Art.-Nr. 553</p>	548 549		552 553	

Shanghai 2.



V.i.P.
by Wiemann

Funktionsschrank, Breite 350 cm

4 bzw. 5 Auszüge mittig, Querriegel-Leiste in chrom
Tiefe: 58 cm

Innenausstattung:

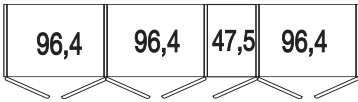
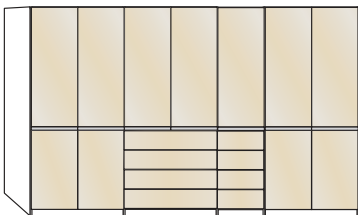
2 Einlegeböden, 1 Kleiderstange je Fach
Alle Drehtüren inkl. gedämpfter Scharniere

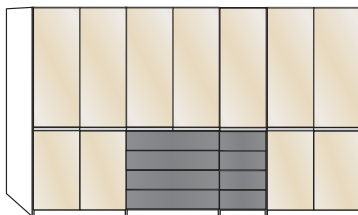
Beschreibung	H 216 cm, 4 Auszüge		H 236 cm, 5 Auszüge	
	Art.-Nr.	EURO	Art.-Nr.	EURO
 <p>Höhe 216 cm: 4 Auszüge à 50 und 100 cm Höhe 236 cm: 5 Auszüge à 50 und 100 cm</p>  <p>- Front Glas weiß - Front Glas Kieselgrau - Front Glas Havanna - Front Glas magnolie</p> <p>Art.-Nr. 557</p>	554		562	
 <p>Front in Glas weiß, Auszüge in Glas:</p> <p>- Kieselgrau - Havanna</p> <p>Art.-Nr. 566</p>	558		566	
 <p>Front in Glas magnolie, Auszüge in Glas:</p> <p>- Kieselgrau - Havanna</p> <p>Art.-Nr. 561</p>	560		568	

Shanghai 2.

V.i.P.
by Wiemann

Funktionsschrank, Breite 350 cm

4 bzw. 5 Auszüge mittig, Querriegel-Leiste in chrom
Tiefe: 58 cm

Innenausstattung:

2 Einlegeböden, 1 Kleiderstange je Fach
Alle Drehtüren inkl. gedämpfter Scharniere

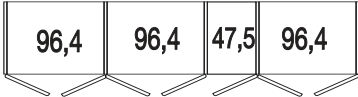
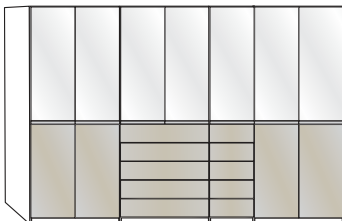
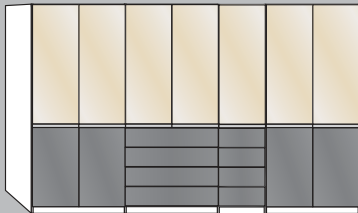
Beschreibung		H 216 cm, 4 Auszüge		H 236 cm, 5 Auszüge	
		Art.-Nr.	EURO	Art.-Nr.	EURO
 <p>4 bzw. 5 Auszüge à 50 cm, 4 bzw. 5 Auszüge à 100 cm</p>					
 <p>Obere Türfelder in Glas weiß, untere Türfelder und Auszüge in Glas:</p> <ul style="list-style-type: none"> - Kieselgrau - Havanna 		570		574	
<p>Art.-Nr. 574</p>		571		575	
 <p>Obere Türfelder in Glas magnolie, untere Türfelder und Auszüge in Glas:</p> <ul style="list-style-type: none"> - Kieselgrau - Havanna 		572		576	
<p>Art.-Nr. 573</p>		573		577	

Shanghai 2.

V.i.P.
by Wiemann

Funktionsschrank, Breite 400 cm

4 bzw. 5 Auszüge mittig, Querriegel-Leiste in chrom

Tiefe: 58 cm

Innenausstattung:

2 Einlegeböden, 1 Kleiderstange je Fach

Alle Drehtüren inkl. gedämpfter Scharniere

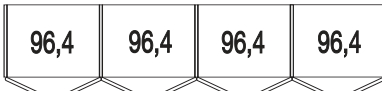
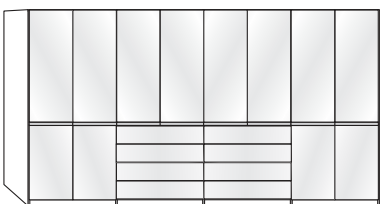
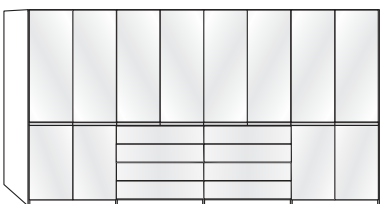
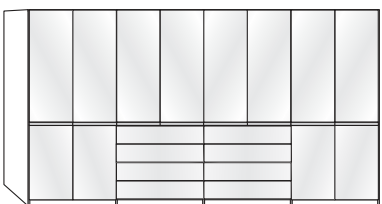
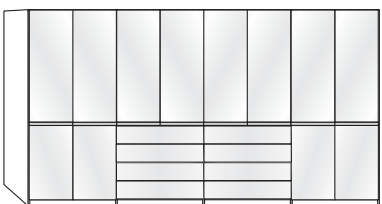
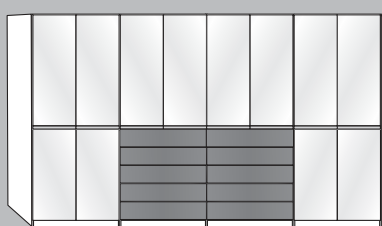
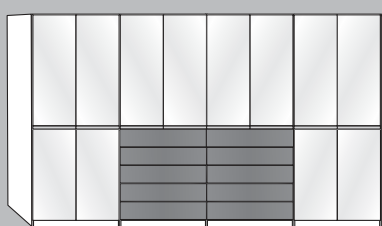
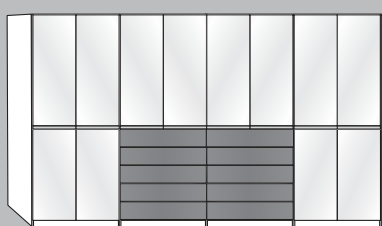
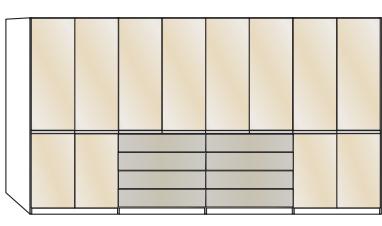
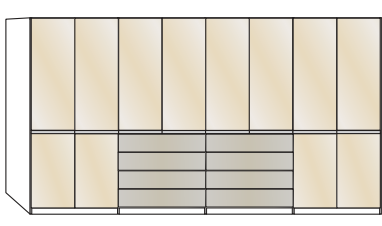
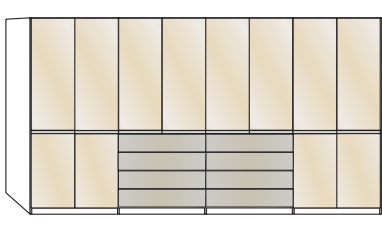
Beschreibung	H 216 cm, 4 Auszüge		H 236 cm, 5 Auszüge	
	Art.-Nr.	EURO	Art.-Nr.	EURO
 <p>Höhe 216 cm: 8 Auszüge à 100 cm Höhe 236 cm: 10 Auszüge à 100 cm</p>				
 <p>- Front Glas weiß</p>	578		586	
 <p>- Front Glas Kieselgrau</p>	579		587	
 <p>- Front Glas Havanna</p>	580		588	
 <p>- Front Glas magnolie</p>	581		589	
Art.-Nr. 578				
 <p>Front Glas weiß, Auszüge in Glas:</p>				
 <p>- Kieselgrau</p>	582		590	
 <p>- Havanna</p>	583		591	
Art.-Nr. 591				
 <p>Front in Glas magnolie, Auszüge in Glas:</p>				
 <p>- Kieselgrau</p>	584		592	
 <p>- Havanna</p>	585		593	
Art.-Nr. 584				

Shanghai 2.



V.i.P.
by Wiemann

Funktionsschrank, Breite 400 cm

4 bzw. 5 Auszüge mittig, Querriegel-Leiste in chrom
Tiefe: 58 cm

Innenausstattung:

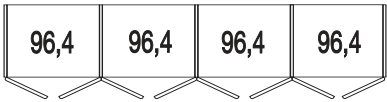
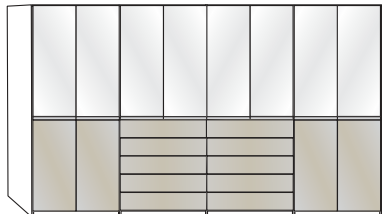
2 Einlegeböden, 1 Kleiderstange je Fach
Alle Drehtüren inkl. gedämpfter Scharniere

Beschreibung	H 216 cm, 4 Auszüge		H 236 cm, 5 Auszüge	
	Art.-Nr.	EURO	Art.-Nr.	EURO
 <p>Höhe 216 cm: 8 Auszüge à 100 cm Höhe 236 cm: 10 Auszüge à 100 cm</p>				
 <p>Obere Türfelder in Glas weiß, untere Türfelder und Auszüge in Glas:</p> <ul style="list-style-type: none"> - Kieselgrau - Havanna 	594 595		598 599	
<p>Art.-Nr. 598</p>				
 <p>Obere Türfelder in Glas magnolie, untere Türfelder und Auszüge in Glas:</p> <ul style="list-style-type: none"> - Kieselgrau - Havanna 	596 597		600 601	
<p>Art.-Nr. 597</p>				

Shanghai 2.

V.i.P.
by Wiemann



Eckschrank vollausgebaut

Querriegel-Leiste in chrom

Innenausstattung:

2 Einlegeböden, 1 Kleiderstange je Fach

Alle Drehtüren inkl. gedämpfter Scharniere

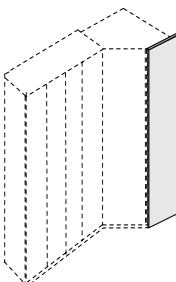
Beschreibung	Maße in cm		Höhe 216 cm		Höhe 236 cm	
	B	T	Art.-Nr.	EURO	Art.-Nr.	EURO
 1-türig - Front Glas weiß 1-türig - Front Glas Kieselgrau 1-türig - Front Glas Havanna 1-türig - Front Glas magnolie 1-türig - Spiegeltür	93	93	069		074	
	93	93	070		075	
	93	93	071		076	
	93	93	072		077	
	93	93	073		078	
 Eckschränke können nicht mit Anbauelementen kombiniert werden!						
 Abschlussseite für ausgebauten Eckschrank , beidseitig (links und rechts) verwendbar Glas weiß Glas Kieselgrau Glas Havanna Glas magnolie	56	1,5	899		893	
	56	1,5	235		894	
	56	1,5	236		895	
	56	1,5	237		896	
Wird benötigt, wenn mit ausgebautem Eckschrank abgeschlossen wird. Wird ein Eckschrank separat aufgestellt, werden 2 Außenseiten benötigt.						

Shanghai 2.

Eckschrank-Maßübersicht

Bedingt durch unterschiedliche Tiefen-Abmessungen bei Schwebetüren- und Drehtürenschränken ergibt sich ein unterschiedlicher Platzbedarf:

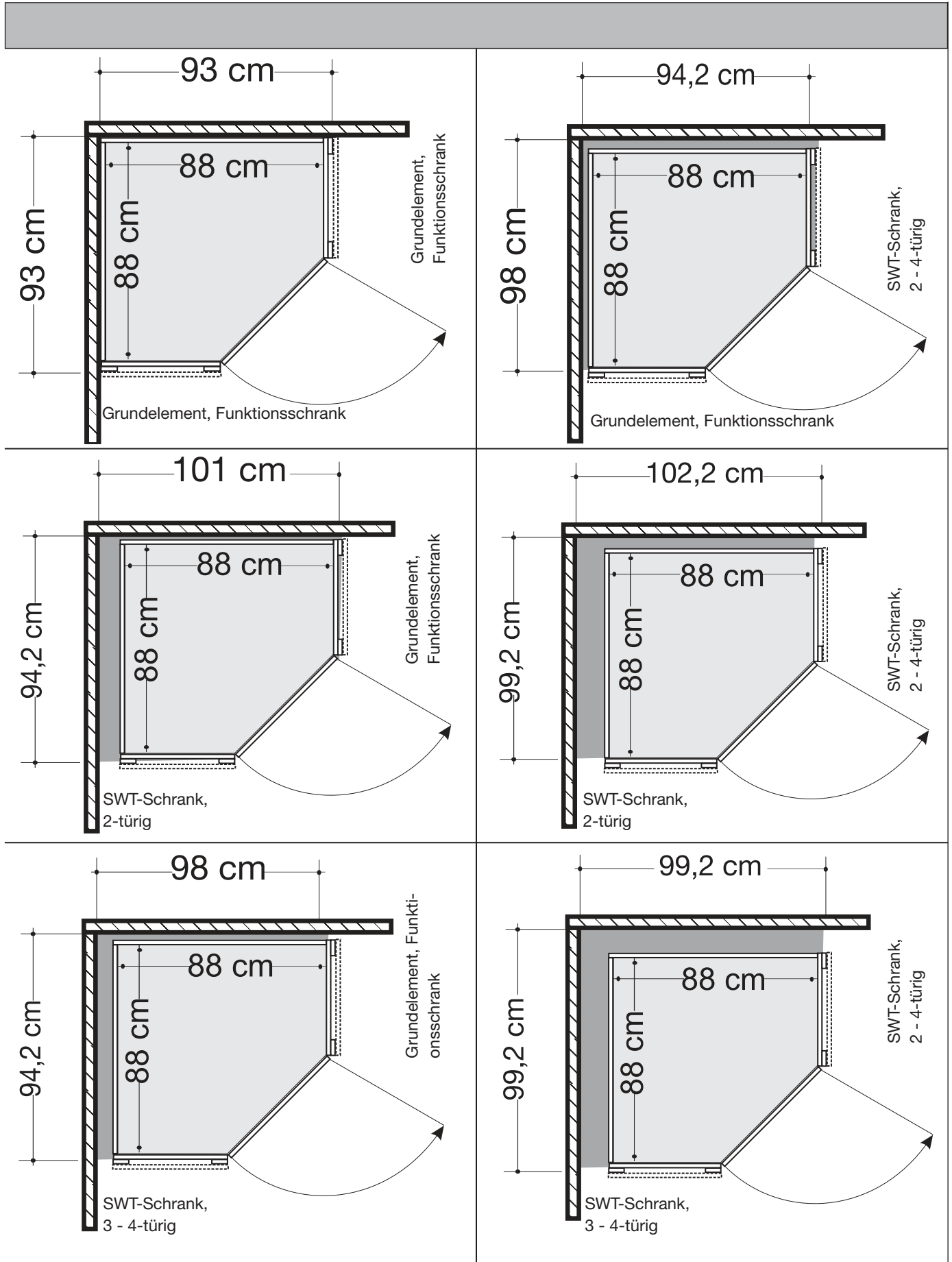

Passepartout-Rahmen für Drehtüren- und Funktionsschränke

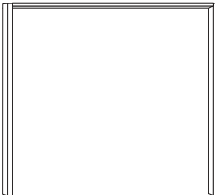

Nicht in Verbindung mit verglasten Außenseiten verwendbar!

Beschreibung	Maße in cm		Höhe 216 cm		Höhe 236 cm	
	B	T	Art.-Nr.	EURO	Art.-Nr.	EURO
 <p>Passepartout-Rahmen Breite je Seitenstollen 3,2 cm ohne Beleuchtung</p> <ul style="list-style-type: none"> - für Schrankbreite 50 cm - für Schrankbreite 100 cm - für Schrankbreite 150 cm - für Schrankbreite 200 cm - für Schrankbreite 250 cm - für Schrankbreite 300 cm - für Schrankbreite 350 cm - für Schrankbreite 400 cm 	56,4	6,7	900		916	
	106,4	6,7	901		917	
	156,4	6,7	902		918	
	206,4	6,7	903		919	
	256,4	6,7	904		920	
	306,4	6,7	905		921	
	356,4	6,7	906		922	
	406,4	6,7	907		923	

Bitte beachten:

Bei Verwendung eines Passepartout-Rahmens verbreitert sich der Schrank auf die ausgewiesenen Maße.

Kranzleisten für Drehtürenschränke und Funktionsschränke

mit oder ohne Beleuchtung

Nicht in Verbindung mit verglasten Außenseiten verwend-
bar!

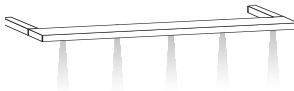
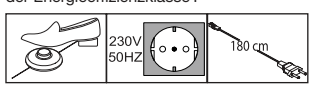
Beschreibung	Maße in cm			Art.-Nr.	EURO
	B	H	T		
 <p>Kranzleiste, ohne Beleuchtung</p> <ul style="list-style-type: none"> - für Schrankbreite 50 cm - für Schrankbreite 100 cm - für Schrankbreite 150 cm - für Schrankbreite 200 cm - für Schrankbreite 250 cm - für Schrankbreite 300 cm - für Schrankbreite 350 cm - für Schrankbreite 400 cm 	50	3,2	12,5	932	
	100	3,2	12,5	933	
	150	3,2	12,5	934	
	200	3,2	12,5	935	
	250	3,2	12,5	936	
	300	3,2	12,5	937	
	350	3,2	12,5	938	
	400	3,2	12,5	939	
	- für ausgebauten Eckschrank	64,1	3,2	12,5	940
 <p>Mit LED-Beleuchtung</p> <ul style="list-style-type: none"> 1 Leuchte - für Schrankbreite 50 cm 2 Leuchten - für Schrankbreite 100 cm 3 Leuchten - für Schrankbreite 150 cm 4 Leuchten - für Schrankbreite 200 cm 5 Leuchten - für Schrankbreite 250 cm 6 Leuchten - für Schrankbreite 300 cm 7 Leuchten - für Schrankbreite 350 cm 8 Leuchten - für Schrankbreite 400 cm <p>Dieses Produkt enthält Lichtquellen der Energieeffizienzklasse F</p> 	50	3,2	12,5	941	
	100	3,2	12,5	942	
	150	3,2	12,5	943	
	200	3,2	12,5	944	
	250	3,2	12,5	945	
	300	3,2	12,5	946	
	350	3,2	12,5	947	
	400	3,2	12,5	948	

Shanghai 2.

V.i.P.
 by Wiemann

Schwebetürenschränk, 2-türig, Breite 150 cm

Querriegel-Leiste in chrom

Tiefe: 67 cm

Innenausstattung:

2 Einlegeböden, 1 Kleiderstange

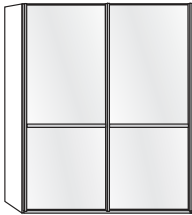
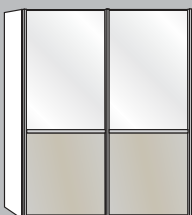
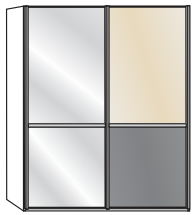
Beschreibung	Höhe 217 cm		Höhe 236 cm			
	Art.-Nr.	EURO	Art.-Nr.	EURO		
  Art.-Nr. 602	- Front komplett in Glas weiß - 1 Spiegeltür links - 1 Spiegeltür rechts	602 603 604	626 627 628			
	- Front komplett in Glas Kieselgrau - 1 Spiegeltür links - 1 Spiegeltür rechts	605 606 607	629 630 631			
	- Front komplett in Glas Havanna - 1 Spiegeltür links - 1 Spiegeltür rechts	608 609 610	632 633 634			
	- Front komplett in Glas magnolie - 1 Spiegeltür links - 1 Spiegeltür rechts	611 612 613	635 636 637			
	 Art.-Nr. 614	Obere Türfelder in Glas weiß, untere Türfelder in Glas:				
		- Kieselgrau - 1 Spiegeltür links - 1 Spiegeltür rechts	614 615 616	638 639 640		
		- Havanna - 1 Spiegeltür links - 1 Spiegeltür rechts	617 618 619	641 642 643		
		 Art.-Nr. 621	Obere Türfelder in Glas Magnolie, untere Türfelder in Glas			
			- Kieselgrau - 1 Spiegeltür links - 1 Spiegeltür rechts	620 621 622	644 645 646	
			- Havanna - 1 Spiegeltür links - 1 Spiegeltür rechts	623 624 625	647 648 649	

Shanghai 2.

V.i.P.
by Wiemann

Schwebetürenschränk, 2-türig, Breite 200 cm

Querriegel-Leiste in chrom

Tiefe: 67 cm

Innenausstattung:

2 Einlegeböden, 1 Kleiderstange

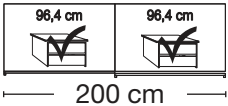
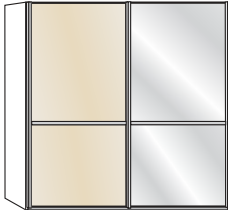
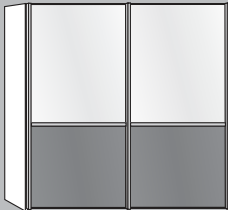
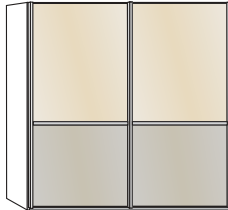
Beschreibung	Höhe 217 cm		Höhe 236 cm		
	Art.-Nr.	EURO	Art.-Nr.	EURO	
  Art.-Nr. 661	- Front komplett in Glas weiß	650	674		
	- 1 Spiegeltür links	651	675		
	- 1 Spiegeltür rechts	652	676		
	- Front komplett in Glas Kieselgrau	653	677		
	- 1 Spiegeltür links	654	678		
	- 1 Spiegeltür rechts	655	679		
	- Front komplett in Glas Havanna	656	680		
	- 1 Spiegeltür links	657	681		
	- 1 Spiegeltür rechts	658	682		
	- Front komplett in Glas magnolie	659	683		
	- 1 Spiegeltür links	660	684		
	- 1 Spiegeltür rechts	661	685		
	 Art.-Nr. 665	Obere Türfelder in Glas weiß, untere Türfelder in Glas:			
		- Kieselgrau	662	686	
		- 1 Spiegeltür links	663	687	
		- 1 Spiegeltür rechts	664	688	
- Havanna		665	689		
- 1 Spiegeltür links		666	690		
- 1 Spiegeltür rechts		667	691		
 Art.-Nr. 668	Obere Türfelder in Glas Magnolie, untere Türfelder in Glas				
	- Kieselgrau	668	692		
	- 1 Spiegeltür links	669	693		
	- 1 Spiegeltür rechts	670	694		
	- Havanna	671	695		
	- 1 Spiegeltür links	672	696		
	- 1 Spiegeltür rechts	673	697		

Shanghai 2.

V.i.P.
 by Wiemann



Schwebetürenschränk, 3-türig, Breite 250 cm

Querriegel-Leiste in chrom

Tiefe: 67 cm

Innenausstattung:

2 Einlegeböden, 1 Kleiderstange

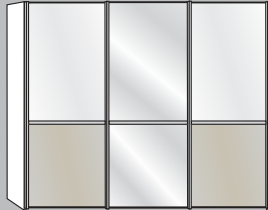
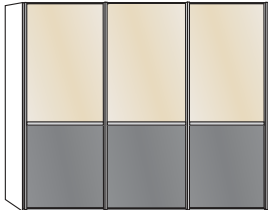
Beschreibung	Höhe 217 cm		Höhe 236 cm	
	Art.-Nr.	EURO	Art.-Nr.	EURO
 <p>80,1 cm 80,1 cm 80,1 cm 250 cm</p>	<ul style="list-style-type: none"> - Front komplett in Glas weiß - 1 Spiegeltür mittig 	698 699		714 715
	<ul style="list-style-type: none"> - Front komplett in Glas Kieselgrau - 1 Spiegeltür mittig 	700 701		716 717
	<ul style="list-style-type: none"> - Front komplett in Glas Havanna - 1 Spiegeltür mittig 	702 703		718 719
Art.-Nr. 698	<ul style="list-style-type: none"> - Front komplett in Glas magnolie - 1 Spiegeltür mittig 	704 705		720 721
	Obere Türfelder in Glas weiß, untere Türfelder in Glas:			
	<ul style="list-style-type: none"> - Kieselgrau - 1 Spiegeltür mittig 	706 707		722 723
Art.-Nr. 707	<ul style="list-style-type: none"> - Havanna - 1 Spiegeltür mittig 	708 709		724 725
	Obere Türfelder in Glas Magnolie, untere Türfelder in Glas			
	<ul style="list-style-type: none"> - Kieselgrau - 1 Spiegeltür mittig 	710 711		726 727
Art.-Nr. 712	<ul style="list-style-type: none"> - Havanna - 1 Spiegeltür mittig 	712 713		728 729

Shanghai 2.

V.i.P.
 by Wiemann

Schwebetürenschränk, 3-türig, Breite 280 cm

Querriegel-Leiste in chrom

Tiefe: 67 cm

Innenausstattung:

2 Einlegeböden, 1 Kleiderstange

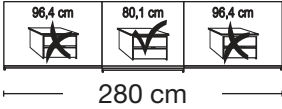
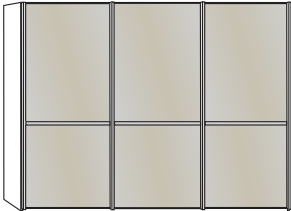
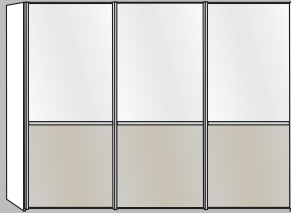
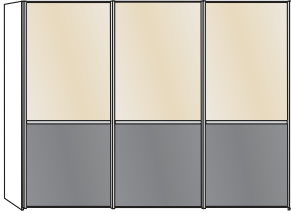
Beschreibung	Höhe 217 cm		Höhe 236 cm	
	Art.-Nr.	EURO	Art.-Nr.	EURO
 - Front komplett in Glas weiß - 1 Spiegeltür mittig	730 731		746 747	
 - Front komplett in Glas Kieselgrau - 1 Spiegeltür mittig	732 733		748 749	
Art.-Nr. 732 - Front komplett in Glas Havanna - 1 Spiegeltür mittig	734 735		750 751	
- Front komplett in Glas magnolie - 1 Spiegeltür mittig	736 737		752 753	
 Obere Türfelder in Glas weiß, untere Türfelder in Glas: - Kieselgrau - 1 Spiegeltür mittig	738 739		754 755	
Art.-Nr. 738 - Havanna - 1 Spiegeltür mittig	740 741		756 757	
 Obere Türfelder in Glas Magnolie, untere Türfelder in Glas - Kieselgrau - 1 Spiegeltür mittig	742 743		758 759	
Art.-Nr. 744 - Havanna - 1 Spiegeltür mittig	744 745		760 761	

Shanghai 2.

V.i.P.
 by Wiemann

Schwebetürenschränk, 3-türig, Breite 300 cm

Querriegel-Leiste in chrom

Tiefe: 67 cm

Innenausstattung:

2 Einlegeböden, 1 Kleiderstange

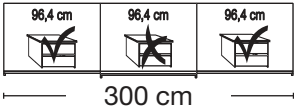
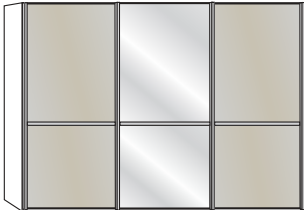
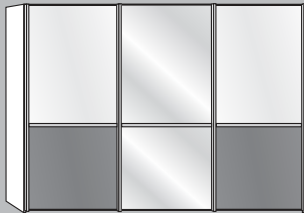
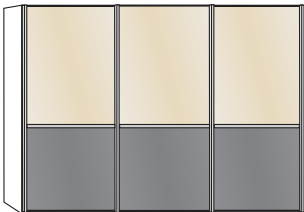
Beschreibung	Höhe 217 cm		Höhe 236 cm		
	Art.-Nr.	EURO	Art.-Nr.	EURO	
	- Front komplett in Glas weiß - 1 Spiegeltür mittig	762 763	778 779		
	- Front komplett in Glas Kieselgrau - 1 Spiegeltür mittig	764 765	780 781		
	- Front komplett in Glas Havanna - 1 Spiegeltür mittig	766 767	782 783		
	- Front komplett in Glas magnolie - 1 Spiegeltür mittig	768 769	784 785		
	- Front komplett in Glas weiß, untere Türfelder in Glas:				
	- Kieselgrau - 1 Spiegeltür mittig	770 771	786 787		
	- Havanna - 1 Spiegeltür mittig	772 773	788 789		
	- Kieselgrau - 1 Spiegeltür mittig	774 775	790 791		
	- Havanna - 1 Spiegeltür mittig	776 777	792 793		

Shanghai 2.

V.i.P.
by Wiemann



Schwebetürenschränk, 4-türig, Breite 300 cm

mit Synchron-Öffnung, Querriegel-Leiste in chrom

Tiefe: 67 cm

Innenausstattung:

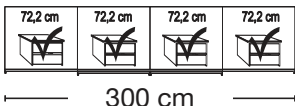
2 Einlegeböden, 1 Kleiderstange

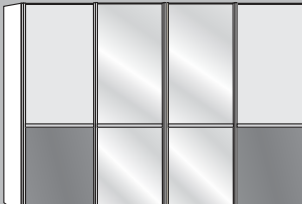
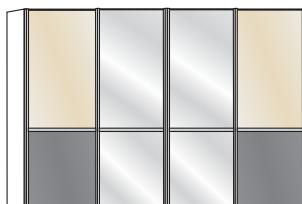

Beschreibung	Höhe 217 cm		Höhe 236 cm	
	Art.-Nr.	EURO	Art.-Nr.	EURO
 <p>300 cm</p>	<ul style="list-style-type: none"> - Front komplett in Glas weiß - 2 Spiegeltüren mittig 	794 795		810 811
	<ul style="list-style-type: none"> - Front komplett in Glas Kieselgrau - 2 Spiegeltüren mittig 	796 797		812 813
Art.-Nr. 796	<ul style="list-style-type: none"> - Front komplett in Glas Havanna - 2 Spiegeltüren mittig 	798 799		814 815
	<ul style="list-style-type: none"> - Front komplett in Glas magnolie - 2 Spiegeltüren mittig 	800 801		816 817
	Obere Türfelder in Glas weiß, untere Türfelder in Glas:			
	<ul style="list-style-type: none"> - Kieselgrau - 2 Spiegeltüren mittig 	802 803		818 819
Art.-Nr. 805	<ul style="list-style-type: none"> - Havanna - 2 Spiegeltüren mittig 	804 805		820 821
	Obere Türfelder in Glas Magnolie, untere Türfelder in Glas			
	<ul style="list-style-type: none"> - Kieselgrau - 2 Spiegeltüren mittig 	806 807		822 823
Art.-Nr. 809	<ul style="list-style-type: none"> - Havanna - 2 Spiegeltüren mittig 	808 809		824 825

Shanghai 2.

V.i.P.
 by Wiemann

Schwebetürenschränk, 4-türig, Breite 330 cm
 mit Synchron-Öffnung, Querriegel-Leiste in chrom
 Tiefe: 67 cm

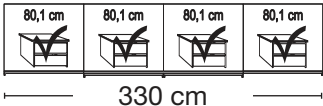
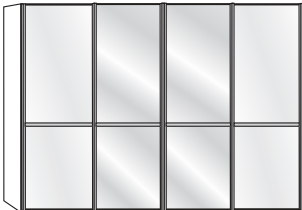
Innenausstattung:
 2 Einlegeböden, 1 Kleiderstange

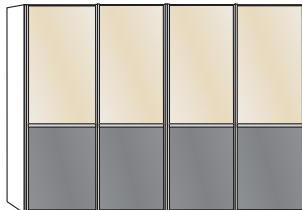
Beschreibung	Höhe 217 cm		Höhe 236 cm	
	Art.-Nr.	EURO	Art.-Nr.	EURO
 <p>80,1 cm 80,1 cm 80,1 cm 80,1 cm 330 cm</p> <p>- Front komplett in Glas weiß - 2 Spiegeltüren mittig</p>	826		842	
	827		843	
 <p>- Front komplett in Glas Kieselgrau - 2 Spiegeltüren mittig</p> <p>- Front komplett in Glas Havanna - 2 Spiegeltüren mittig</p>	828		844	
	829		845	
<p>Art.-Nr. 827</p> <p>- Front komplett in Glas magnolie - 2 Spiegeltüren mittig</p>	830		846	
	831		847	
	832		848	
	833		849	
 <p>Obere Türfelder in Glas weiß, untere Türfelder in Glas:</p> <p>- Kieselgrau - 2 Spiegeltüren mittig</p> <p>- Havanna - 2 Spiegeltüren mittig</p>	834		850	
	835		851	
<p>Art.-Nr. 834</p> <p>- Kieselgrau - 2 Spiegeltüren mittig</p> <p>- Havanna - 2 Spiegeltüren mittig</p>	836		852	
	837		853	
 <p>Obere Türfelder in Glas Magnolie, untere Türfelder in Glas</p> <p>- Kieselgrau - 2 Spiegeltüren mittig</p> <p>- Havanna - 2 Spiegeltüren mittig</p>	838		854	
	839		855	
<p>Art.-Nr. 840</p> <p>- Kieselgrau - 2 Spiegeltüren mittig</p> <p>- Havanna - 2 Spiegeltüren mittig</p>	840		856	
	841		857	

Shanghai 2.

V.i.P.
 by Wiemann



Schwebetürenschränk, 4-türig, Breite 400 cm

mit Synchron-Öffnung, Querriegel-Leiste in chrom





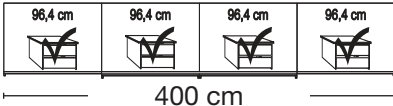

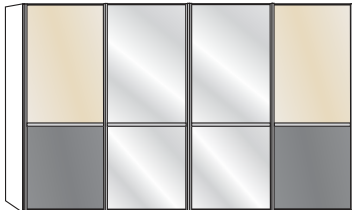
Tiefe: 67 cm

Innenausstattung:

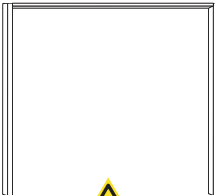
2 Einlegeböden, 1 Kleiderstange

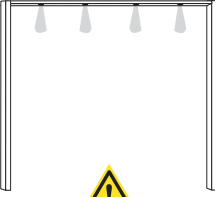
Beschreibung	Höhe 217 cm		Höhe 236 cm	
	Art.-Nr.	EURO	Art.-Nr.	EURO
 <p>96,4 cm 96,4 cm 96,4 cm 96,4 cm 400 cm</p> <p>- Front komplett in Glas weiß - 2 Spiegeltüren mittig</p>	858 859		874 875	
 <p>- Front komplett in Glas Kieselgrau - 2 Spiegeltüren mittig</p> <p>- Front komplett in Glas Havanna - 2 Spiegeltüren mittig</p>	860 861		876 877	
<p>Art.-Nr. 864</p> <p>- Front komplett in Glas magnolie - 2 Spiegeltüren mittig</p>	864 865		878 879	880 881
 <p>Obere Türfelder in Glas weiß, untere Türfelder in Glas:</p> <p>- Kieselgrau - 2 Spiegeltüren mittig</p> <p>- Havanna - 2 Spiegeltüren mittig</p>	866 867		882 883	
<p>Art.-Nr. 867</p> <p>- Kieselgrau - 2 Spiegeltüren mittig</p> <p>- Havanna - 2 Spiegeltüren mittig</p>	868 869		884 885	
 <p>Obere Türfelder in Glas Magnolie, untere Türfelder in Glas</p> <p>- Kieselgrau - 2 Spiegeltüren mittig</p> <p>- Havanna - 2 Spiegeltüren mittig</p>	870 871		886 887	
<p>Art.-Nr. 873</p> <p>- Kieselgrau - 2 Spiegeltüren mittig</p> <p>- Havanna - 2 Spiegeltüren mittig</p>	872 873		888 889	

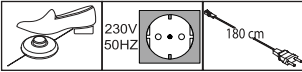
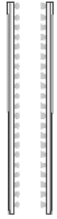
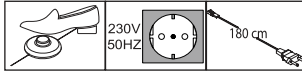





Passepartout-Rahmen für Schwebetürenschränke mit oder ohne Beleuchtung

Beschreibung	Maße in cm		Höhe 216 cm		Höhe 236 cm	
	B	T	Art.-Nr.	EURO	Art.-Nr.	EURO
 <p>Breite je Seitenstollen 5 cm ohne Beleuchtung</p> <ul style="list-style-type: none"> - für Schrankbreite 150 cm - für Schrankbreite 200 cm - für Schrankbreite 250 cm - für Schrankbreite 280 cm 	160	23	897		898	
	210	23	949		963	
	260	23	950		964	
	290	23	951		965	
	310	23	952		966	
 <p>Nicht in Verbindung mit verglasten Au- ßenseiten verwend- bar!</p> <ul style="list-style-type: none"> - für Schrankbreite 300 cm - nur für 3-türige Schränke 	310	23	953		967	
<p>Nicht in Verbindung mit Eckschränken verwendbar!</p> <ul style="list-style-type: none"> - für Schrankbreite 330 cm - für Schrankbreite 400 cm 	340	23	954		968	
	410	23	955		969	
 <p>Mit LED-Beleuchtung</p> <ul style="list-style-type: none"> 2 Leuchten für Schrankbreite 150 cm 4 Leuchten für Schrankbreite 200 cm 6 Leuchten für Schrankbreite 250 cm 6 Leuchten für Schrankbreite 280 cm 	160	23	991		992	
	210	23	956		970	
	260	23	957		971	
	290	23	958		972	
	310	23	959		973	
 <p>Nicht in Verbindung mit verglasten Au- ßenseiten verwend- bar!</p> <ul style="list-style-type: none"> 6 Leuchten für Schrankbreite 300 cm - nur für 3-türige Schränke 	310	23	960		974	
<p>Nicht in Verbindung mit Eckschränken verwendbar!</p> <ul style="list-style-type: none"> 8 Leuchten für Schrankbreite 300 cm - nur für 4-türige Schränke 	310	23	961		975	
	340	23	962		976	
410	23					
<p>Dieses Produkt enthält Lichtquellen der Energieeffizienzklasse F</p> 						
 <p>Stollenbeleuchtung</p> <p>Paar</p>	1,5	1	098		099	
	<p>Dieses Produkt enthält Lichtquellen der Energieeffizienzklasse F</p> 					
 <p>Nicht nachträglich einbaubar!</p>						

Bitte beachten:

Bei Verwendung eines Passepartout-Rahmens verbreitert sich der Schrank auf die ausgewiesenen Maße.

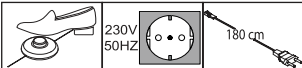
Kranzleisten für Schwebetürenschränke mit oder ohne Beleuchtung

	Beschreibung	Maße in cm			Art.-Nr.	EURO	
		B	H	T			
	Kranzleiste, ohne Beleuchtung						
 <p>Nicht in Verbindung mit verglasten Außenseiten verwendbar!</p>	- für Schrankbreite 150 cm	150	5	23	996		
	- für Schrankbreite 200 cm	200	5	23	977		
	- für Schrankbreite 250 cm	250	5	23	978		
	- für Schrankbreite 280 cm	280	5	23	979		
	- für Schrankbreite 300 cm - nur für 3-türige Schränke	300	5	23	980		
 <p>Nicht in Verbindung mit Eckschränken verwendbar!</p>	- für Schrankbreite 300 cm - nur für 4-türige Schränke	300	5	23	981		
	- für Schrankbreite 330 cm	330	5	23	982		
	- für Schrankbreite 400 cm	400	5	23	983		
	Mit LED-Beleuchtung						
<p>Dieses Produkt enthält Lichtquellen der Energieeffizienzklasse F</p> 	2 Leuchten - für Schrankbreite 150 cm	150	5	23	997		
	4 Leuchten - für Schrankbreite 200 cm	200	5	23	984		
	6 Leuchten - für Schrankbreite 250 cm	250	5	23	985		
	6 Leuchten - für Schrankbreite 280 cm	280	5	23	986		
	 <p>Nicht in Verbindung mit verglasten Außenseiten verwendbar!</p>	6 Leuchten - für Schrankbreite 300 cm - nur für 3-türige Schränke	300	5	23	987	
		8 Leuchten - für Schrankbreite 300 cm - nur für 4-türige Schränke	300	5	23	988	
 <p>Nicht in Verbindung mit Eckschränken verwendbar!</p>	8 Leuchten - für Schrankbreite 330 cm	330	5	23	989		
	8 Leuchten - für Schrankbreite 400 cm	400	5	23	990		

Glas-Auflagen für Außenseiten





Nicht in Verbindung mit Passepartout-Rahmen und Kranzleisten!

Beschreibung	Maße in cm		Höhe 216 cm		Höhe 236 cm		
	B	T	Art.-Nr.	EURO	Art.-Nr.	EURO	
 - für Drehtüren- und Funktions-schränke	Glas weiß	Stück	56	1,8	200	208	
		Paar	56	1,8	201	209	
	Glas Kieselgrau	Stück	56	1,8	202	210	
		Paar	56	1,8	203	211	
	Glas magnolie	Stück	56	1,8	204	212	
		Paar	56	1,8	205	213	
	Glas Havanna	Stück	56	1,8	206	214	
		Paar	56	1,8	207	215	
	 - für Schwebetürenschränke 2-türig	Glas weiß	Stück links	56	1,8	006	018
			Stück rechts	61	1,8	007	019
			Paar	61	1,8	008	020
		Glas Kieselgrau	Stück links	56	1,8	009	021
			Stück rechts	61	1,8	010	022
			Paar	61	1,8	011	023
		Glas magnolie	Stück links	56	1,8	012	024
			Stück rechts	61	1,8	013	025
Paar			61	1,8	014	026	
Glas Havanna		Stück links	56	1,8	015	034	
		Stück rechts	61	1,8	016	032	
		Paar	61	1,8	017	033	

Glas-Auflagen für Außenseiten



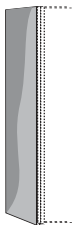





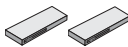

Nicht in Verbindung mit Passepartout-Rahmen und Kranzleisten!

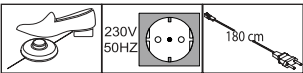
Beschreibung	Maße in cm		Höhe 216 cm		Höhe 236 cm	
	B	T	Art.-Nr.	EURO	Art.-Nr.	EURO
  - für Schwebetürenschränke 3- und 4-türig	Glas weiß	Stück	56	1,8	216	224
		Paar	56	1,8	217	225
	Glas Kieselgrau	Stück	56	1,8	218	226
		Paar	56	1,8	219	227
Glas magnolie	Stück	56	1,8	220	228	
	Paar	56	1,8	221	229	
Glas Havanna	Stück	56	1,8	222	230	
	Paar	56	1,8	223	231	

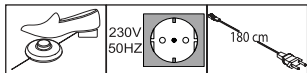

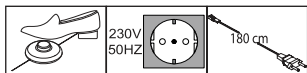
Schrank-Zubehör

Innenausführung: Streifendekor silber-grau

Beschreibung	Maße in cm			Art.-Nr.	EURO
	B	H	T		
 <p>Kollisionsdämpfer</p> <p>- für 2-türige Schränke 1 Stück</p> <p>- für 3-4-türige Schränke 2 Stück</p>	28	4	2	369	
<p>Selbsteinzug mit Dämpfung für Mitteltüren</p> <p>- für 3-türige Schränke Stück</p> <p>- für 4-türige Schränke Stück</p>	24	2	11	363	
 <p>2er-Set Selbststeinzug mit Dämpfung für Außentüren, Set für 2-,3- und 4-türige Schränke</p> <p>Paar</p>	24	2	11	365	
 <p>Power-LED-Aufbauleuchte</p> <p>Dieses Produkt enthält Lichtquellen der Energieeffizienzklasse F</p> <p>1 Stück</p> <p>2 Stück</p> <p>3 Stück</p> 	5,5	3	22,5	993	
 <p>LED-Line-Aufbauleuchte</p> <p>Dieses Produkt enthält Lichtquellen der Energieeffizienzklasse E</p> <p>1 Stück</p> <p>2 Stück</p> <p>3 Stück</p> 	60	6	19	170	
 <p>LED-Line-Vorbauleuchte, flach</p> <p>Dieses Produkt enthält Lichtquellen der Energieeffizienzklasse E</p> <p>1 Stück</p> <p>2 Stück</p> <p>3 Stück</p> 	60	1,5	4,5	173	
 <p>Nur in Verbindung mit Passepartout-Rahmen und Kranzleisten!</p>					

Schrank-Zubehör

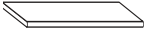
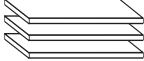
Innenausführung: Streifendekor silber-grau

Beschreibung	Maße in cm			Art.-Nr.	EURO
	B	H	T		
 <p>1 Einlegeboden</p> <p>- für Fachbreite 47,5 cm - für Fachbreite 72,2 cm - für Fachbreite 80,1 cm - für Fachbreite 96,4 cm</p>					
 <p>3 Einlegeböden</p> <p>- für Fachbreite 47,5 cm - für Fachbreite 72,2 cm - für Fachbreite 80,1 cm - für Fachbreite 96,4 cm</p>					
 <p>LED-Lichtblende für Einlegeböden</p> <p>- für Fachbreite 47,5 cm 1 Stück - für Fachbreite 72,2 cm 1 Stück - für Fachbreite 80,1 cm 1 Stück - für Fachbreite 96,4 cm 1 Stück</p> <p>- für Fachbreite 47,5 cm 2 Stück - für Fachbreite 72,2 cm 2 Stück - für Fachbreite 80,1 cm 2 Stück - für Fachbreite 96,4 cm 2 Stück</p> <p>- für Fachbreite 47,5 cm 3 Stück - für Fachbreite 72,2 cm 3 Stück - für Fachbreite 80,1 cm 3 Stück - für Fachbreite 96,4 cm 3 Stück</p> <p><small>Dieses Produkt enthält eine Lichtquelle der Energieeffizienzklasse F</small></p>					
 <p>Kleiderstange</p> <p>- für Fachbreite 47,5 cm - für Fachbreite 72,2 cm - für Fachbreite 80,1 cm - für Fachbreite 96,4 cm</p>					



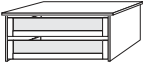
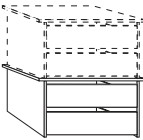
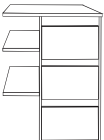
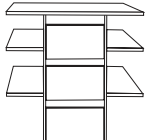
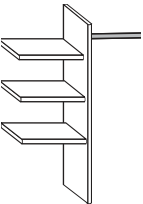
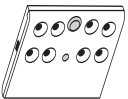

Schrank-Zubehör

Innenausführung: Streifendekor silber-grau

	Beschreibung	Maße in cm			Art.-Nr.	EURO
		B	H	T		
	Schubkasten-Einsatz mit 2 Auszügen und GLASfront für Drehtüren- und Schwebetüren-schränke - für Fachbreite 72,2 cm - für Fachbreite 80,1 cm - für Fachbreite 96,4 cm	72,3 80,1 96,4	41 41 41	52 52 52	048 054 061	
	Schubkasten-Einsatz mit 2 Auszügen und HOLZfront für Drehtüren- und Schwebetürenschränke, stapelbar und auf beliebiger Höhe einbaubar - für Fachbreite 72,2 cm - für Fachbreite 80,1 cm - für Fachbreite 96,4 cm	72,3 80,1 96,4	41 41 41	44 44 44	890 891 892	
  Art.-Nr. 110/113 Art.-Nr. 064	Schubkasten-Einsatz mit 3 Auszügen und HOLZfront - für Fachbreite 72,2 cm - für Fachbreite 80,1 cm - für Fachbreite 96,4 cm	72,3 80,1 96,4	89 89 89	52 52 52	110 113 064	
	Wäscheboden-Einsatz, bestehend aus: 3 E-Böden, 1 Kleiderstange, 1 Mittelseite Beidseitig (links- oder rechtsseitig) verwendbar!	72,3 96,4	137 137	52 52	152 250	
	LED-Schrankinnenbeleuchtung mit Bewegungsmelder , inkl. Akku (Ladevorgang über USB) 1 Stück 2 Stück 3 Stück 4 Stück	10 10 10 10	2 2 2 2	10 10 10 10	106 107 108 109	

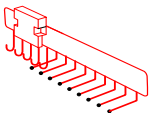
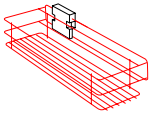
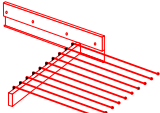
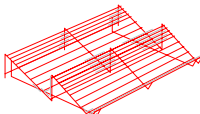
Schrank-Zubehör

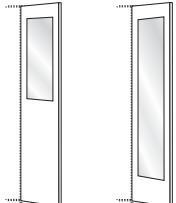
Innenausführung: Streifendekor silber-grau

Beschreibung	Maße in cm			Art.-Nr.	EURO
	B	H	T		
 <p>Krawatten- und Gürtel-Auszug</p>	7	19	45	059	
 <p>Utensilien-Auszug</p>	16	9	45	476	
 <p>Ausziehbarer Hosenhalter</p>	45	10	50	056	
 <p>Schuhrost für Schrankfach B 96,4 cm - für Fachbreite 96,4 cm</p>	96	15	50	055	
 <p>Kleiderlift für Schrankfach-Breite 72,2 - 96,4 cm</p>	100	85	14	057	
 <p>Innenspiegel</p> <p>Art.-Nr. 046 Art.-Nr. 079</p>	36 36	80 173	1 1	046 079	
 <p>Innenspiegel, ausklappbar</p> <p> Nur in Verbindung mit Schwebetürenschränken! Nicht in Verbindung mit LED- Lichtblende verwendbar!</p>	36	173	2	080	

Futonbetten

WinkelfüÙe in chrom

Liegehöhen-Verstellung 4-fach

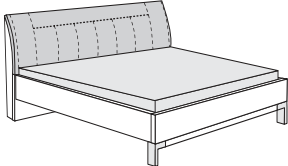
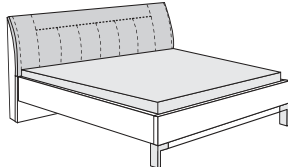
Beschreibung	Liegefläche in cm	Stellfläche in cm	Art.-Nr.	EURO
 <p>Polster-Kopfteil in Kunstleder weiß</p> <p>Höhe Kopfteil: 97 cm Höhe Fußteil: 48 cm Höhe Oberkante Bettseite: 48 cm</p>	140 x 190	149 x 207	232	
	140 x 200	149 x 217	233	
	140 x 210	149 x 227	297	
	140 x 220	149 x 237	298	
	160 x 190	169 x 207	264	
	160 x 200	169 x 217	299	
	160 x 210	169 x 227	238	
	160 x 220	169 x 237	239	
	180 x 190	189 x 207	240	
	180 x 200	189 x 217	241	
	180 x 210	189 x 227	242	
	180 x 220	189 x 237	243	
	200 x 190	209 x 207	244	
	200 x 200	209 x 217	245	
	200 x 210	209 x 227	246	
	200 x 220	209 x 237	247	
 <p>Polster-Kopfteil in Kunstleder Kieselgrau</p> <p>Höhe Kopfteil: 97 cm Höhe Fußteil: 48 cm Höhe Oberkante Bettseite: 48 cm</p>	140 x 190	149 x 207	248	
	140 x 200	149 x 217	249	
	140 x 210	149 x 227	265	
	140 x 220	149 x 237	251	
	160 x 190	169 x 207	252	
	160 x 200	169 x 217	253	
	160 x 210	169 x 227	254	
	160 x 220	169 x 237	255	
	180 x 190	189 x 207	256	
	180 x 200	189 x 217	257	
	180 x 210	189 x 227	258	
	180 x 220	189 x 237	259	
	200 x 190	209 x 207	260	
	200 x 200	209 x 217	261	
	200 x 210	209 x 227	262	
	200 x 220	209 x 237	263	

Futonbetten

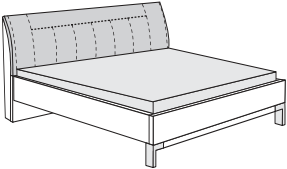
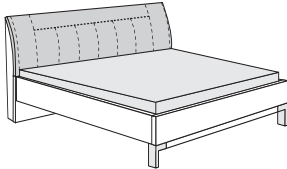

WinkelfüÙe in chrom

Liegehöhen-Verstellung 4-fach

Beschreibung	Liegefläche in cm	Stellfläche in cm	Art.-Nr.	EURO	
 <p>Höhe Kopfteil: 97 cm Höhe Fußteil: 48 cm Höhe Oberkante Bettseite: 48 cm</p>	Polster-Kopfteil in Kunstleder Magnolie	160 x 190	169 x 207	268	
		160 x 200	169 x 217	269	
		160 x 210	169 x 227	270	
		160 x 220	169 x 237	271	
	180 x 190	189 x 207	272		
	180 x 200	189 x 217	273		
	180 x 210	189 x 227	274		
	180 x 220	189 x 237	275		
	200 x 190	209 x 207	276		
	200 x 200	209 x 217	277		
	200 x 210	209 x 227	278		
	200 x 220	209 x 237	279		
	 <p>Höhe Kopfteil: 97 cm Höhe Fußteil: 48 cm Höhe Oberkante Bettseite: 48 cm</p>	Polster-Kopfteil in Kunstleder Havanna	140 x 190	149 x 207	280
			140 x 200	149 x 217	281
			140 x 210	149 x 227	282
			140 x 220	149 x 237	283
160 x 190			169 x 207	284	
160 x 200			169 x 217	285	
160 x 210			169 x 227	286	
160 x 220			169 x 237	287	
180 x 190			189 x 207	288	
180 x 200			189 x 217	289	
180 x 210			189 x 227	290	
180 x 220			189 x 237	291	
200 x 190			209 x 207	292	
200 x 200			209 x 217	293	
200 x 210			209 x 227	294	
200 x 220			209 x 237	295	

Großraum-Bettschubkasten

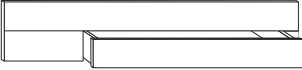
inkl. Fußteilverblendung, paarweise

Beschreibung	Maße in cm			Art.-Nr.	EURO
	B	H	T		
 <p>Großraum-Bettschubkasten inkl. Fußteilverblendung, paarweise</p>					
- für Liegefläche 140 x 190 cm	140	15	61	130	
- für Liegefläche 140 x 200 cm	140	15	61	131	
- für Liegefläche 140 x 210 cm	140	15	61	132	
- für Liegefläche 140 x 220 cm	140	15	61	133	
- für Liegefläche 160 x 190 cm	140	15	61	134	
- für Liegefläche 160 x 200 cm	140	15	61	135	
- für Liegefläche 160 x 210 cm	140	15	61	136	
- für Liegefläche 160 x 220 cm	140	15	61	137	
- für Liegefläche 180 x 190 cm	140	15	61	138	
- für Liegefläche 180 x 200 cm	140	15	61	139	
- für Liegefläche 180 x 210 cm	140	15	61	140	
- für Liegefläche 180 x 220 cm	140	15	61	141	
- für Liegefläche 200 x 190 cm	140	15	61	142	
- für Liegefläche 200 x 200 cm	140	15	61	143	
- für Liegefläche 200 x 210 cm	140	15	61	144	
- für Liegefläche 200 x 220 cm	140	15	61	145	
 <p>Nicht in Havanna-Dekor lieferbar!</p>					

Nachtschränke und Paneele

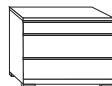
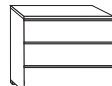
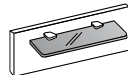
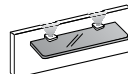

Flachfüße in chrom

Beschreibung	Maße in cm			Art.-Nr.	EURO	
	B	H	T			
 <p>Dieses Produkt enthält eine Lichtquelle der Energieeffizienzklasse G</p>	<p>Flexleuchte mit Power-LED</p> <p>Paar</p>	50	2	4	101	
	<p>2,5 Auszüge</p> <p>- Front Glas weiß</p> <p>Stück Paar</p> <p>- Front Glas Kieselgrau</p> <p>Stück Paar</p> <p>- Front Glas magnolie</p> <p>Stück Paar</p> <p>- Front Glas Havanna</p> <p>Stück Paar</p>	60 60 60 60 60 60	48 48 48 48 48 48	42 42 42 42 42 42	041 042 044 045 047 058 050 051	
	<p>3 Auszüge</p> <p>- Front Glas weiß</p> <p>Stück Paar</p> <p>- Front Glas Kieselgrau</p> <p>Stück Paar</p> <p>- Front Glas magnolie</p> <p>Stück Paar</p> <p>- Front Glas Havanna</p> <p>Stück Paar</p>	60 60 60 60 60 60	53 53 53 53 53 53	42 42 42 42 42 42	052 053 062 063 065 068 126 127	
	<p>Nachtschrank-Paneel, mit Rauchglasboden</p> <p>Stück Paar</p>	60 60	20 20	12 12	111 112	
 <p>Dieses Produkt enthält Lichtquellen der Energieeffizienzklasse G</p>	<p>Nachtschrank-Paneel, mit Rauchglasboden und LED-Touchbeleuchtung</p> <p>Stück Paar</p>	60 60	20 20	12 12	114 115	

Beimöbel

Auszüge mit Selbsteinzug und Dämpfung

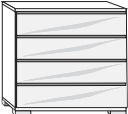
Flachfüße in chrom

	Beschreibung	Maße in cm			Art.-Nr.	EURO
		B	H	T		
	Schubkastenkommode mit 4 Großraum-Auszügen					
	- Front Glas weiß	149	82	42	089	
	- Front Glas Kieselgrau	149	82	42	103	
	- Front Glas magnolie	149	82	42	104	
	- Front Glas Havanna	149	82	42	105	
	Schubkastenkommode mit 4 Auszügen					
	- Front Glas weiß	75	82	42	090	
	- Front Glas Kieselgrau	75	82	42	091	
	- Front Glas magnolie	75	82	42	092	
	- Front Glas Havanna	75	82	42	093	
	Schubkastenkommode mit 6 Auszügen					
	- Front Glas weiß	75	120	42	120	
	- Front Glas Kieselgrau	75	120	42	121	
	- Front Glas magnolie	75	120	42	122	
	- Front Glas Havanna	75	120	42	123	







Nicht in Modell-Nr. 669 Eiche-sägerau-Nachbildung
lieferbar!

Beimöbel

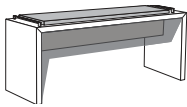
Auszüge mit Selbsteinzug und Dämpfung

Flachfüße in chrom

Beschreibung	Maße in cm			Art.-Nr.	EURO
	B	H	T		
 <p>Ankleidebank mit Polster in Kunstleder</p> <ul style="list-style-type: none"> - mit Kunstleder weiß - mit Kunstleder Kieselgrau - mit Kunstleder magnoliefb. - mit Kunstleder havannaafb. 	120	53	40	177	
	120	53	40	178	
	120	53	40	179	
	120	53	40	180	
 <p>Nicht in Havanna-Dekor lieferbar!</p>					
 <p>Hängespiegel, Aufhängung quer oder senkrecht</p>	110	85	3	086	
 <p>Wandspiegel</p>	60	80	3	087	