

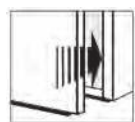

Konstruktions-, Farb- und Materialänderungen im Rahmen des technischen Fortschritts bleiben uns als Lieferant vorbehalten. Alle Maßangaben sind circa Maße.

**Gültig ab:**  
**Gültig bis:**



**Drehtüren mit  
integrierter  
Dämpfung**



**Schubkästen mit  
Selbsteinzug und  
Dämpfung**



**furn plan**

**Stand 07.02.2020**

# Produktinformation

- Schrankhöhen 222,9 und 238,9 cm
- Schrankelementbreiten ca. 50 und 100 cm breit
- Schrank Schubkästen in den Breiten 50 und 100 cm
- Je Schrankelement 2x 22 mm starke Einlegeböden und 1 Kleiderstange, je bis 20 kg belastbar
- optional mit Kranzprofil und Spot-Beleuchtung über jeder Tür
- Sonderanfertigungen wie z. B. Breiten, Höhen-Tiefenkürzung, seitliche und hintere Schrägen
- vielseitige Zusatzausstattung
- montagefreundliche Sockelsteller, von oben ausrichtbar
- Hochwertige Verarbeitung mit Ganzmetallbeschlägen
- Umweltschonende UV- härtenden Wasserlacke
- Bett mit Polsterkopfteil
- Umfangreiches Beimöbelprogramm und Wandbord
- Made in Germany - Tradition seit über 125 Jahren

## Inhaltsverzeichnis:

Produktinformationen	Seiten	2 - 3
Modellzusammenstellungen	Seite	4
Standardschränke	Seite	5
Zubehör-Sets	Seite	6
Anbausystem	Seiten	7 - 8
Zubehör	Seite	9
Sonderanfertigungen	Seite	10
Bett und Beimöbel	Seite	11
Informationen zu Energieeffizienzklassen	Seite	12

### EMISSIONSKLASSE der Deutschen Gütegemeinschaft Möbel

Kastentmöbel / free cabinets  
Hersteller-Nr. / manufacturer-no.  
15048  
Kollektion / collection / Modell / model  
Kollektion 2016/2017  
Prüfnummer / control number  
2015048



Emissionsklasse für Möbel nach den Richtlinien der Deutschen Gütegemeinschaft Möbel e.V. • emission class for furniture according to the guidelines of Deutsche Gütegemeinschaft Möbel e.V. • [www.emissionslabel.de](http://www.emissionslabel.de)

### Hinweis zur EU Verordnung 874/2012

LED Leuchten: Diese Leuchte enthält eingebaute LED-Lampen. Die Lampen können in der Leuchte nicht ausgetauscht werden.  
Energieeffizienzklassen: A++ - A



Die mit dem Emissionslabel gekennzeichneten Modelle entsprechen der Vergabegrundlage für das Emissionslabel der Deutschen Gütegemeinschaft Möbel e.V. in der jeweiligen Kategorie.

## Montage- und Planungshinweise

Bitte beachten Sie beim Aufbau unbedingt die Montageanweisung für Ihre neuen Möbel. Der Aufbau und die Montage dürfen ausschließlich durch autorisiertes Fachpersonal erfolgen. Bitte planen Sie für Einbauten in der Höhe und Breite zusätzlich 2 cm Luft für eine einwandfreie Montage ein! Klären Sie elektrische Vorleistungen für Anschluss- und Gerätetechnik.

## Wandmontage

Das mitgelieferte Befestigungsmaterial (Dübel, Schrauben) ist ausschließlich für die Befestigung von Bauteilen an Beton und/oder festem Mauerwerk geeignet. Bei abweichender Beschaffenheit (z.B. Gipskarton- oder Leichtbauwände) ist eine andere, der Belastung angemessene Befestigung bauseits vorzunehmen. Alle Möbel, die im Gebrauch einen Kippmoment verursachen, müssen aus Sicherheitsgründen an der Wand befestigt werden.

Unter folgendem Link können Sie sich unseren Loddenkemper Qualitäts- und Möbelpass mit ausführlichen Gebrauchs- und Pflegehinweisen downloaden:

<http://www.loddenkemper.de/downloads/qualitaetsspass/>



# Produktinformation

## Ausführungen:

### Front:

Lack Bianco Weiß matt  
Lack Kristall Grau matt  
Lack Schiefer Grau matt

### Korpus:

Lack Bianco Weiß matt  
Lack Kristall Grau matt  
Lack Schiefer Grau matt

### Kranzausführung:

Lack Bianco Weiß matt  
Lack Kristall Grau matt  
Lack Schiefer Grau matt



Lack Bianco Weiß  
matt



Lack Kristall Grau  
matt



Lack Schiefer Grau  
matt

## Griffe:



Griff 286  
Bianco Weiß  
41,2 cm lang

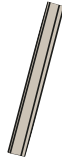

Griff 288  
Kristall Grau  
41,2 cm lang



Griff 279  
Anthrazit  
41,2 cm lang

## Seitenwange D

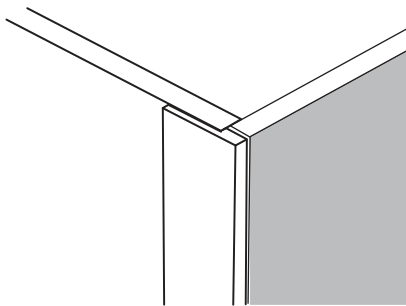

## Kranzprofil mit Seitenwange D

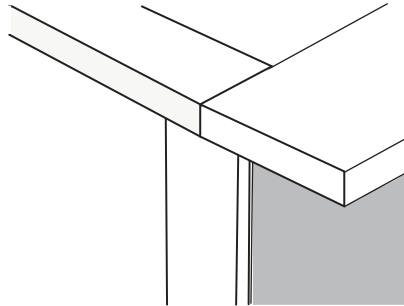

## Kranzprofil mit Kranzbeleuchtung Spot



## Bezugsstoffe für Polsterkopfteile



**8559**  
Taupe



**8708**  
Grau



**9335**  
Grau



**9288**  
Braun  
Kunstleder



**8560**  
Taupe



**8730**  
Anthrazit



**9366**  
Mint



**9290**  
Anthrazit  
Kunstleder



**8702**  
Creme



**8733**  
Hellgrau

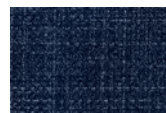

**9367**  
Blau

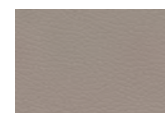

**9320**  
Taupe  
Kunstleder



**8704**  
Taupe



**8734**  
Anthrazit



**9462**  
Anthrazit

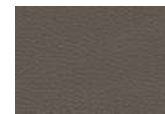

**9321**  
Braun  
Kunstleder

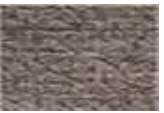

**8705**  
Taupe



**9332**  
Taupe



**9280**  
hell Grau  
Kunstleder



**9324**  
Schwarz  
Kunstleder



**8707**  
Grau





**9334**  
Anthrazit



**9287**  
Taupe  
Kunstleder



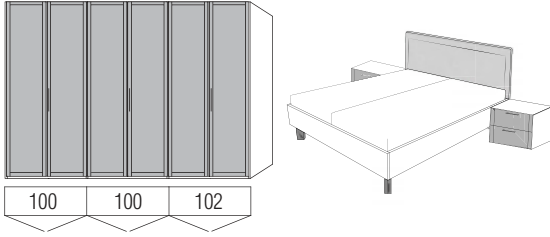
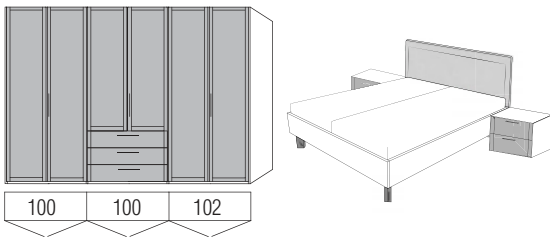
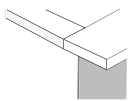
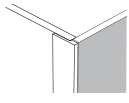
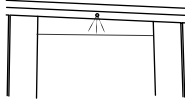

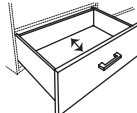
**9325**  
Weiß  
Kunstleder

Frontansicht	Warenbeschreibung	Bestell-Nr.	PG 1
 <p><b>Bitte angeben:</b> <b>Liegefläche:</b> 160, 180, 200 cm <b>Konsolenbreite:</b> 47,5 / 62,5 cm <b>Bezug:</b> siehe Produktinformation Seite 3</p>	<p><b>Modellzusammenstellung bestehend aus:</b> Schrank, 6 Türen mit Rahmenoptik Liegenbett auf Füßen mit hohem Polsterkopfteil 2 Konsolen, je 2 Schubkästen mit Leistenoptik</p> <p><b>Höhe: 222,9 cm</b> <b>Höhe: 238,9 cm</b></p>	<p>9262 9362</p>	
 <p><b>Bitte angeben:</b> <b>Liegefläche:</b> 160, 180, 200 cm <b>Konsolenbreite:</b> 47,5 / 62,5 cm <b>Bezug:</b> siehe Produktinformation Seite 3</p>	<p><b>Modellzusammenstellung bestehend aus:</b> Schrank, 6 Türen mit Rahmenoptik, 3 Schubkästen mit Leistenoptik Liegenbett auf Füßen mit hohem Polsterkopfteil 2 Konsolen, je 2 Schubkästen mit Leistenoptik</p> <p><b>Höhe: 222,9 cm</b> <b>Höhe: 238,9 cm</b></p>	<p>9264 9364</p>	
	<p>Kranzprofil Schrank 6-trg.</p>	<p>07486</p>	
	<p>2er Set Seitenwangen <b>D</b> mit schmalem Profil in <b>Kranzausführung</b></p>	<p><b>Höhe: 222,9 cm</b> <b>Höhe: 238,9 cm</b></p>	<p>07563 07564</p>
	<p>6er Set LED-Einbauspot für Kranzprofil</p>	<p>023506</p>	
	<p>Spiegeltür ohne Rahmenoptik (nicht flächenbündig) Nicht möglich über Schubkästen</p>	<p><b>Bitte Menge und Position von links nach rechts angeben!</b></p>	<p>07001</p>
	<p>Vollauszug für 2 Schubkästen Vollauszug für 3 Schubkästen</p>	<p>(Konsole) (Schrank)</p>	<p>027002 027003</p>

# Standardschränke

Standard-Inneneinteilung: je Element 2 Einlegeböden und 1 Kleiderstange Innentiefe 55 cm

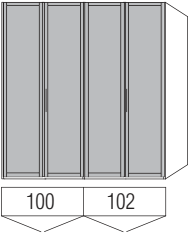
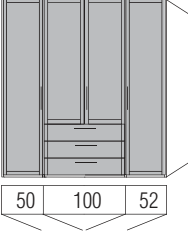
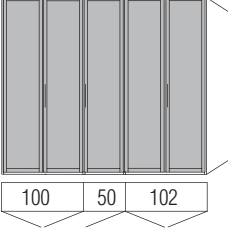
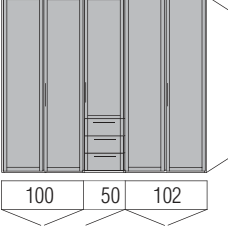
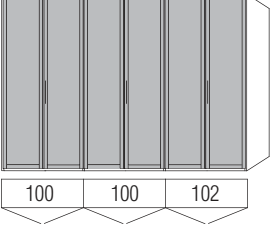
 = Korpusausführung  
 = Frontausführung

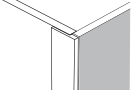
Frontansicht	Warenbeschreibung	Korpusmaße inkl. Front B H T	Bestell- Nr.	PG 1
	Schrank 4 Türen mit Rahmenoptik	202 <b>222,9</b> 59,5	<b>1406</b>	
	Kranzprofil Schrank 4-trg. 4er Set LED-Einbauspot für Kranzprofil	202 <b>238,9</b> 59,5 +1,5 <b>+3,4</b> +2,8 +4,2	<b>2406</b> <b>07484</b> <b>023504</b>	
	Schrank 4 Türen mit Rahmenoptik, 3 Schubkästen mit Leistenoptik	202 <b>222,9</b> 59,5	<b>1409</b>	
	Kranzprofil Schrank 4-trg. 4er Set LED-Einbauspot für Kranzprofil Vollauszug für 3 Schubkästen	202 <b>238,9</b> 59,5 +1,5 <b>+3,4</b> +2,8 +4,2	<b>2409</b> <b>07484</b> <b>023504</b> <b>027003</b>	
	Schrank 5 Türen mit Rahmenoptik	252 <b>222,9</b> 59,5	<b>1506</b>	
	Kranzprofil Schrank 5-trg. 5er Set LED-Einbauspot für Kranzprofil	252 <b>238,9</b> 59,5 +1,5 <b>+3,4</b> +2,8 +4,2	<b>2506</b> <b>07485</b> <b>023505</b>	
	Schrank 5 Türen mit Rahmenoptik, 3 Schubkästen mit Leistenoptik	252 <b>222,9</b> 59,5	<b>1509</b>	
	Kranzprofil Schrank 5-trg. 5er Set LED-Einbauspot für Kranzprofil Vollauszug für 3 Schubkästen	252 <b>238,9</b> 59,5 +1,5 <b>+3,4</b> +2,8 +4,2	<b>2509</b> <b>07485</b> <b>023505</b> <b>027003</b>	
	Schrank 6 Türen mit Rahmenoptik	302 <b>222,9</b> 59,5	<b>1606</b>	
	Kranzprofil Schrank 6-trg. 6er Set LED-Einbauspot für Kranzprofil	302 <b>238,9</b> 59,5 +1,5 <b>+3,4</b> +2,8 +4,2	<b>2606</b> <b>07486</b> <b>023506</b>	
	Schrank 6 Türen mit Rahmenoptik, 3 Schubkästen mit Leistenoptik	302 <b>222,9</b> 59,5	<b>1609</b>	
	Kranzprofil Schrank 6-trg. 6er Set LED-Einbauspot für Kranzprofil Vollauszug für 3 Schubkästen	302 <b>238,9</b> 59,5 +1,5 <b>+3,4</b> +2,8 +4,2	<b>2609</b> <b>07486</b> <b>023506</b> <b>027003</b>	
 <p><b>Bitte Menge und Position von links nach rechts angeben!</b></p>	Spiegeltür ohne Rahmenoptik (nicht flächenbündig)		<b>07001</b>	
	Nicht möglich über Schubkästen			
	2er Set Seitenwangen <b>D</b> mit schmalen Profil in <b>Kranzausführung</b>	+1,2 <b>222,9</b> +0,1	<b>07563</b>	
		+1,2 <b>238,9</b> +0,1	<b>07564</b>	

# Zubehör- Sets

= Korpusausführung  
 = Frontausführung

Frontansicht	Warenbeschreibung	Bestell-Nr.	PG 1
	<p><b>Zubehör - Set 2, bestehend aus:</b></p> <ul style="list-style-type: none"> <li>- Doppelfachunterteilung mit Mittelwand, rechts 2 Einlegeböden, links 1 Kleiderstange</li> <li>- Schubkasteneinsatz mit 1 kleinen und 2 großen Schubkästen mit Glasfront Höhe 56,1 cm</li> <li>- LED-Innenbeleuchtung, 6 LED neutral weiß mit Lithium Akku, Ladekabel mit USB-Stecker und Mini-USB-Stecker</li> </ul>	100 cm breit	<b>9012</b>
	<p><b>Zubehör - Set 8, bestehend aus:</b></p> <ul style="list-style-type: none"> <li>- Doppelfachunterteilung mit Mittelwand, rechts 2 Einlegeböden, links mit Kleiderstange</li> <li>- Staubleiste für Schubkästen stapelbar, Höhe 3,0 cm</li> <li>- Schubkasten, stapelbar mit Glaseinsatz, Höhe 19,0 cm</li> <li>- Schubkasten, stapelbar mit Glaseinsatz, Höhe 13,0 cm</li> <li>- Einlegeboden</li> </ul>	100 cm breit	<b>9018</b>





# Anbausystem

Standard-Inneneinteilung: je Element 2 Einlegeböden und 1 Kleiderstange

Innentiefe 55 cm

 = Korpusausführung  
 = Frontausführung

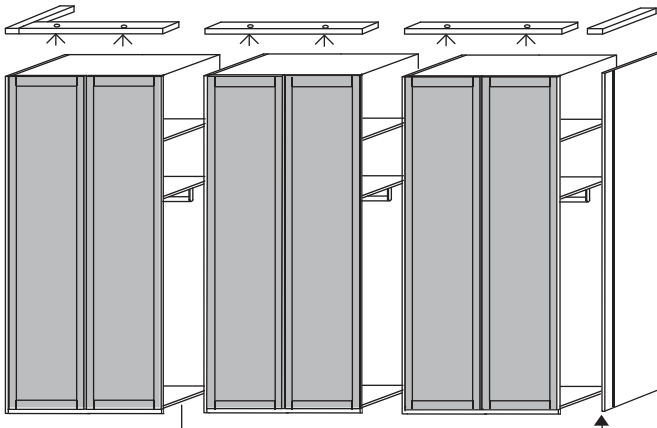

Startschrank 2-trg.  
2 Außenseiten

Anbauschranks  
2-trg, 1 Mittelseite

Anbauschranks  
2-trg, 1 Mittelseite

Bis zu einer Länge von 302 cm ist das Kranzprofil durchgehend.

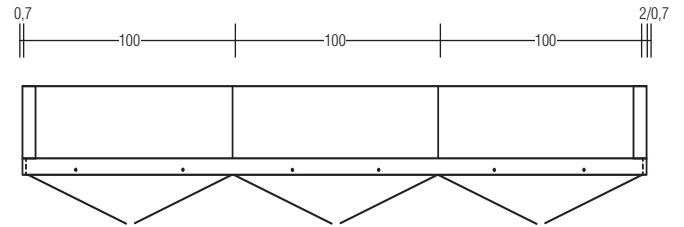

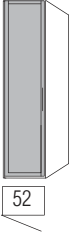
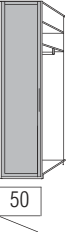
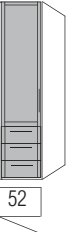
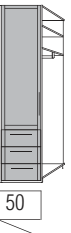

Frontansicht	Warenbeschreibung		Korpusmaße inkl. Front			Bestell- Nr.	PG 1
			B	H	T		
 52	Startschrank, 1 Tür mit Rahmenoptik 2 Außenseiten	links-angeschlagen (Abb.)	52	<b>222,9</b>	59,5	<b>1173</b>	
		rechts angeschlagen	52	<b>222,9</b>	59,5	<b>1174</b>	
		links-angeschlagen (Abb.)	52	<b>238,9</b>	59,5	<b>2173</b>	
		rechts angeschlagen	52	<b>238,9</b>	59,5	<b>2174</b>	
	Kranzprofil Startschrank 1-trg. LED-Einbauspots für Kranzprofil			+1,5	<b>+3,4</b>	+2,8 +4,2	<b>07461</b> <b>023501</b>
 50	Anbauschranks, 1 Tür mit Rahmenoptik 1 Mittelseite	links-angeschlagen (Abb.)	50	<b>222,9</b>	59,5	<b>1137</b>	
		rechts angeschlagen	50	<b>222,9</b>	59,5	<b>1127</b>	
		links-angeschlagen (Abb.)	50	<b>238,9</b>	59,5	<b>2137</b>	
		rechts angeschlagen	50	<b>238,9</b>	59,5	<b>2127</b>	
	Kranzprofil Anbauschranks 1-trg. LED-Einbauspots für Kranzprofil				<b>+3,4</b>	+2,8 +4,2	<b>07464</b> <b>023501</b>
 52	Startschrank, 1 Tür mit Rahmenoptik, 3 Schubkästen mit Leistenoptik 2 Außenseiten	links-angeschlagen (Abb.)	52	<b>222,9</b>	59,5	<b>1170</b>	
		rechts angeschlagen	52	<b>222,9</b>	59,5	<b>1171</b>	
		links-angeschlagen (Abb.)	52	<b>238,9</b>	59,5	<b>2170</b>	
		rechts angeschlagen	52	<b>238,9</b>	59,5	<b>2171</b>	
	Kranzprofil Startschrank 1-trg. LED-Einbauspots für Kranzprofil Vollauszug für 3 Schubkästen			+1,5	<b>+3,4</b>	+2,8 +4,2	<b>07461</b> <b>023501</b> <b>027003</b>
 50	Anbauschranks, 1 Tür mit Rahmenoptik, 3 Schubkästen mit Leistenoptik 1 Mittelseite	links-angeschlagen (Abb.)	50	<b>222,9</b>	59,5	<b>1193</b>	
		rechts angeschlagen	50	<b>222,9</b>	59,5	<b>1194</b>	
		links-angeschlagen (Abb.)	50	<b>238,9</b>	59,5	<b>2193</b>	
		rechts angeschlagen	50	<b>238,9</b>	59,5	<b>2194</b>	
	Kranzprofil Anbauschranks 1-trg. LED-Einbauspots für Kranzprofil Vollauszug für 3 Schubkästen				<b>+3,4</b>	+2,8 +4,2	<b>07464</b> <b>023501</b> <b>027003</b>

# Anbausystem

Standard-Inneneinteilung: je Element 2 Einlegeböden und 1 Kleiderstange Innentiefe 55 cm

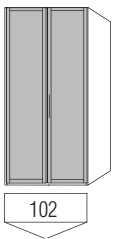
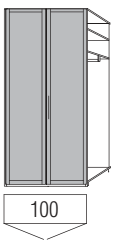
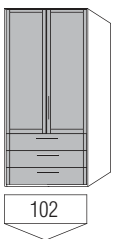
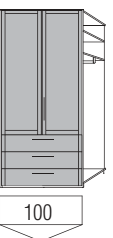

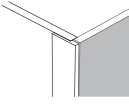







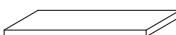
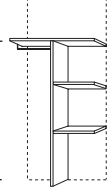

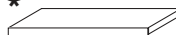
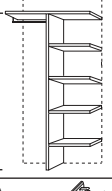

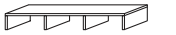
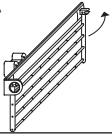

 = Korpusausführung  
 = Frontausführung

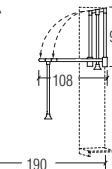
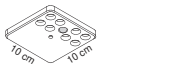
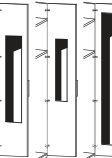
Frontansicht	Warenbeschreibung	Korpusmaße inkl. Front			Bestell-Nr.	PG 1
		B	H	T		
 <p>102</p>	Startschrank 2 Türen mit Rahmenoptik 2 Außenseiten	102	<b>222,9</b>	59,5	<b>1248</b>	
		102	<b>238,9</b>	59,5	<b>2248</b>	
	Kranzprofil Startschrank 2-trg. 2er Set LED-Einbauspots für Kranzprofil	+1,5	<b>+3,4</b>	+2,8 +4,2	<b>07466</b> <b>023502</b>	
 <p>100</p>	Anbauschränk 2 Türen mit Rahmenoptik 1 Mittelseite	100	<b>222,9</b>	59,5	<b>1287</b>	
		100	<b>238,9</b>	59,5	<b>2287</b>	
	Kranzprofil Anbauschränk 2-trg. 2er Set LED-Einbauspots für Kranzprofil		<b>+3,4</b>	+2,8 +4,2	<b>07468</b> <b>023502</b>	
 <p>102</p>	Startschrank, 2 Türen mit Rahmenoptik, 3 Schubkästen mit Leistenoptik 2 Außenseiten	102	<b>222,9</b>	59,5	<b>1264</b>	
		102	<b>238,9</b>	59,5	<b>2264</b>	
	Kranzprofil Startschrank 2-trg. 2er Set LED-Einbauspots für Kranzprofil Vollauszug für 3 Schubkästen	+1,5	<b>+3,4</b>	+2,8 +4,2	<b>07466</b> <b>023502</b> <b>027003</b>	
 <p>100</p>	Anbauschränk 2-trg. 2 Türen mit Rahmenoptik, 3 Schubkästen mit Leistenoptik 1 Mittelseite	100	<b>222,9</b>	59,5	<b>1293</b>	
		100	<b>238,9</b>	59,5	<b>2293</b>	
	Kranzprofil Anbauschränk 2-trg. 2er Set LED-Einbauspots für Kranzprofil Vollauszug für 3 Schubkästen		<b>+3,4</b>	+2,8 +4,2	<b>07468</b> <b>023502</b> <b>027003</b>	
 <p><b>Bitte Menge und Position von links nach rechts angeben!</b></p>	Spiegeltür ohne Rahmenoptik (nicht flächenbündig)  Nicht möglich über Schubkästen				<b>07001</b>	
		2er Set Seitenwangen <b>D</b> mit schmalen Profil in <b>Kranzausführung</b>	+1,2	<b>222,9</b>	+0,1	<b>07563</b>
		+1,2	<b>238,9</b>	+0,1	<b>07564</b>	

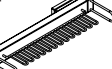
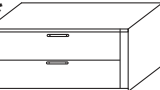
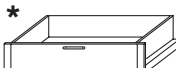
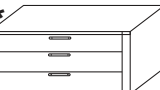

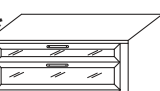
# Zubehör

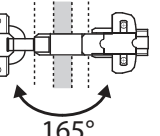
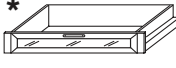
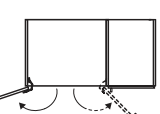
## Schubkästen mit Selbsteinzug

Frontansicht	Warenbeschreibung	Bestell-Nr.	Frontansicht	Warenbeschreibung	Bestell-Nr.
	Einlegeboden 50 cm breit 100 cm breit	<b>0001</b> <b>0002</b>		Doppelfachunterteilung mit Mittelwand, rechts 2 Einlegeböden links 1 Kleiderstange	<b>0545</b>
	Einlegeboden mit Kleiderstange 50 cm breit 100 cm breit	<b>0051</b> <b>0052</b>		Nicht möglich über Schubkästen	
	Einlegeboden mit Beleuchtungsblende 2,1 Watt 50 cm breit 4,6 Watt 100 cm breit	<b>0005</b> <b>0007</b>		Doppelfachunterteilung mit Mittelwand, rechts 4 Einlegeböden links 1 Kleiderstange	<b>0275</b>
	Kleiderstange 50 cm breit 100 cm breit	<b>0241</b> <b>0243</b>		Nicht möglich über Schubkästen	
	Hemdenbrücke Höhe: 12,8 cm	<b>0523</b>		Krawattenhalter abklappbar und nach vorne ausziehbar Befestigung an der Schrankseite 50 cm lang, 20 cm hoch	<b>0258</b>
	Hosenauszugsboden mit Holzfront Höhe: 15,6 cm	<b>0531</b>		Krawattenstange Breite 36 cm	<b>0253</b>
	schwenkbarer Kleiderbügelhalter zur Montage unter Boden 84 mm, vernickelt	<b>0590</b>		Kleiderlift für Schränke Gebrauchstiefe 190 cm Belastbarkeit 10 kg	<b>0274</b>
	LED-Innenbeleuchtung 6 LED neutral weiß mit Lithium Akku Ladekabel mit USB-Stecker und Mini- USB-Stecker	<b>0221</b>		Tür-Innenspiegel	33 x 125 cm 22,5 x 90 cm 30 x 190 cm
	USB-Netzgerät zum Laden	<b>0220</b>			
	Funkfernbedienung für Beleuchtung (1 Sender, 1 Empfänger mit 2 Ausgängen für Euro Flachstecker) Alternative zum standardmäßig ausgelieferten Fußschalter	<b>0602</b>		Gürtelhalter Tiefe: 52,5 cm Höhe: 8,5 cm	<b>0576</b>
<b>- Folgende Schubkästen sind stapelbar!</b> <b>Einlegeboden zur Abdeckung erforderlich!</b> <b>- Nur für den unteren Schubkasten ist eine Staubleiste für die Montage auf dem Sockelboden erforderlich!</b>				Schubkasteneinsatz mit 2 Schubkästen mit Holzfront Höhe 44,4 cm	<b>0517</b> <b>0520</b>
			Aufpreis Vollauszug für 2 Schubkästen	<b>027102</b>	
	Schubkasten mit Holzfront Höhe 19 cm	<b>0566</b> <b>0568</b>		Schubkasteneinsatz mit 3 kleinen Schubkästen mit Holzfront Höhe 44,4 cm	<b>0513</b> <b>0515</b>
Vollauszug für 1 Schubkasten	<b>027101</b>	Aufpreis Vollauszug für 3 Schubkästen		<b>027103</b>	
	Schubkasten mit Glaseinsatz Höhe 19 cm	<b>0572</b> <b>0574</b>		Schubkasteneinsatz mit 1 kleinen und 2 großen Schubkästen mit Glasfront Höhe 56,1 cm	<b>0559</b>
Vollauszug für 1 Schubkasten	<b>027101</b>	Aufpreis Vollauszug für 3 Schubkästen		<b>027103</b>	
	Schubkasten mit Holzfront Höhe 13 cm	<b>0587</b> <b>0589</b>		<b>Weitwinkelscharniere bis 165°</b> für Schranktüren, bei Eckschrank nicht möglich	<b>0835</b>
Vollauszug für 1 Schubkasten	<b>027101</b>	(nicht kombinierbar mit Kleiderlift)			
	Schubkasten mit Glaseinsatz Höhe 13 cm	<b>0592</b> <b>0594</b>		bei Weiterbau, mit Griff neben dem Weitwinkelscharnier, Öffnungswinkel nur bis 135° möglich	
Vollauszug für 1 Schubkasten	<b>027101</b>				
	Staubleiste Höhe 3 cm	<b>0596</b> <b>0598</b>	<b>* Können aus technischen Gründen nicht in der Breite und Tiefe geändert werden!</b>		

# Sonderanfertigungen



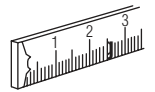

Diverse Sonderanfertigungen auf Anfragen, gegen Aufpreis, möglich!

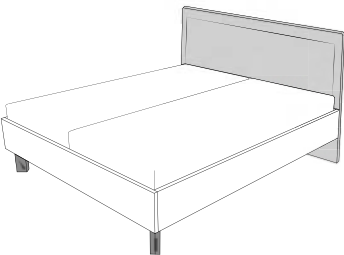
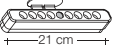
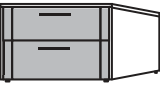
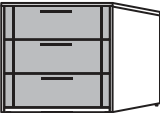
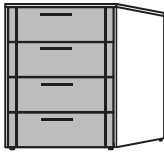
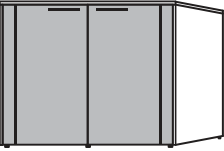

Frontansicht	Warenbeschreibung	Bestell-Nr.	PG 1
	<b>Schränkbreitenkürzung</b> je 1-türiges Element je 2-türiges Element  <b>Aufpreis für Kürzung von zusätzlichen Einlegeböden</b> <b>zusätzlicher Aufpreis für Spiegeltürkürzung</b>	0809 0810  0838 0819	
	<b>Schubkastenschrank- Breitenkürzung</b> je 1-türiges Element je 2-türiges Element  <b>Aufpreis für Kürzung von zusätzlichen Einlegeböden</b> <b>zusätzlicher Aufpreis für Spiegeltürkürzung</b>	08421 08422  0838 0819	
	<b>Schränktiefenkürzung</b> je 1- bzw. 2-türiges Element Bei Kürzungen mit Schrankinnentiefe unter 54 cm, liefern wir serienmäßig eine 26 cm, ausziehbare Kleiderstange mit  Tiefenkürzung bei Schränken mit Schubkästen, - max. Kürzung um 18,5cm  <b>Aufpreis für Kürzung von zusätzlichen Einlegeböden</b>	0823       0838	
	<b>Schränkhöhenkürzung</b> je 1-türiges Element je 2-türiges Element  <b>zusätzlicher Aufpreis für Spiegeltürkürzung</b>	0811 0812    0819	
	<b>Schränkabschrägung hinten</b> je 1- bzw. 2-türiges Element <b>(Skizze und genaue Raummaße (X) angeben!)</b>  <b>Schränkabschrägung hinten inkl. Höhenkürzung für 1-türiges Element</b> <b>Schränkabschrägung hinten inkl. Höhenkürzung für 2-türiges Element</b>	0825   0894 0895	
	<b>Schränkabschrägung seitlich</b> nur bei 1-trg. Schrankelement <b>(Skizze und genaue Raummaße (X) angeben!)</b>  <b>Rahmenoptik wird nicht angepasst!</b> (bei Spiegeltüren nicht möglich!) Alle geschrägte Elemente werden mit Weitwinkelscharnieren ausgeliefert. Bei Schrägen unterhalb des Griffes nur nach Rücksprache mit dem Werk möglich!	0824	
	<b>Eckwinkleiste</b> für Schrankzusammenstellungen ohne Eckschrank, für Umbau links und rechts verwendbar Raumbedarf bei Schranktiefe 59,5 = 63,5 cm Auch andere Maße auf Anfrage möglich, optimale Raumnutzung über Eck von Wand zu Wand. Preisgünstige Alternative auch für Kamine.	222,9 cm 238,9 cm	0532 0533
	Aussenseite ohne Beschläge als Blendmaterial	222,9 cm 238,9 cm	0335 0336
	<b>Schränktür links mit Griff</b> für 2-trg. Elemente	0806	

# Beimöbel und Wandborde

 = Korpusausführung  
 = Frontausführung

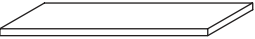
Frontansicht	Warenbeschreibung	B	H	T	Bestell-Nr.	PG 1	
	Liegenbett mit Polsterkopfteil Bettfüßen in Anthrazit	160 x 200 180 x 200 200 x 200	175 195 215	103,5 103,5 103,5	208,5 208,5 208,5	<b>3525</b> <b>3625</b> <b>3725</b>	
	Fußteilhöhe: 47,5 cm Bettseitenhöhe: 47,5 cm Bodenfreiheit unter Bettseite: 23 cm Einlegetiefe für Federholzrahmen: 18 cm						
	Bettseitensondermaß	190 cm 210 cm 220 cm				<b>07190</b> <b>07210</b> <b>07220</b>	
	LED Orientierungslicht (2er Set) mit Bewegungsmelder (wird unter die Bettseite montiert)	<b>ca. 0,9 Watt; EEK A+</b>				<b>0222</b>	
	Konsole, 2 Schubkästen Schubkästen in Frontausführung		47,5 62,5	47	42,4	<b>4052</b> <b>4062</b>	
	Vollauszug für 2 Schubkästen					<b>027002</b>	
	Konsole, 3 Schubkästen Schubkästen mit Leistenoptik		47,5 62,5	60,9	42,4	<b>4053</b> <b>4063</b>	
	Vollauszug für 3 Schubkästen					<b>027003</b>	
	Kommode, 4 Schubkästen Schubkästen mit Leistenoptik		47,5 62,5	80,1	42,4	<b>4234</b> <b>4244</b>	
	Vollauszug für 4 Schubkästen					<b>027004</b>	
	Herrenkommode, 2 Türen Türen mit Leistenoptik inkl. 2 Einlegeböden hinter Tür		92,5	80,1	42,4	<b>4614</b>	
	Kommode, 4 Schubkästen durch Mittelseite geteilt Schubkästen mit Leistenoptik		122,6	80,1	42,4	<b>4285</b>	
	Vollauszug für 4 breite Schubkästen					<b>027008</b>	
	Kommode, 2 Türen, 4 Schubkästen Türen und Schubkästen mit Leistenoptik inkl. 2 Einlegeböden hinter Tür		137,6	80,1	42,4	<b>4434</b>	
	Vollauszug für 4 Schubkästen					<b>027004</b>	
	Wandspiegel mit Facette inkl. Wandbefestigung für Festmauerwerk (auch quer zu hängen)		58	118	2,5	<b>0415</b>	
	Wandbord in Korpusausführung		45 60 120 180	3 3 3 3	20 20 20 20	<b>0120</b> <b>0122</b> <b>0123</b> <b>0133</b>	
	max. verteilte Zuladung bis: B: 120 cm = 10 kg B: 180 cm = 15 kg						
	Aufpreis für Zwischenmaß lt. Angabe					<b>0816</b>	

# Sonderanfertigungen für Beimöbel

Frontansicht	Warenbeschreibung	Bestell-Nr.	PG 1
	Breitenkürzung 2 Beimöbelschubkästen	087502	
	Breitenkürzung 3 Beimöbelschubkästen	087503	
	Breitenkürzung 4 Beimöbelschubkästen	087504	
	Breitenkürzung 1 Kommodentür	0874	

## Informationen zur Energieeffizienz



LED-Einbauspot für Kranzprofil

- 023501** 1er Satz 1,5 Watt; EEK A - A++
- 023502** 2er Satz 3,0 Watt; EEK A - A++
- 023503** 3er Satz 4,5 Watt; EEK A - A++
- 023504** 4er Satz 6,0 Watt; EEK A - A++
- 023505** 5er Satz 7,5 Watt; EEK A - A++
- 023506** 6er Satz 9,0 Watt; EEK A - A++

Koch - SLO



Diese Leuchte enthält eingebaute LED-Lampen.

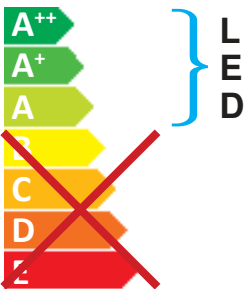

Die Lampen können in der Leuchte nicht ausgetauscht werden

874/2012



Halemeier - L180

0221



Diese Leuchte enthält eingebaute LED-Lampen.

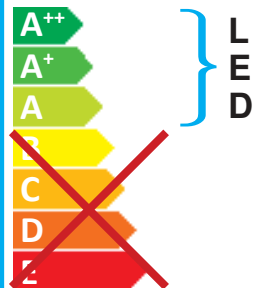

Die Lampen können in der Leuchte nicht ausgetauscht werden

874/2012

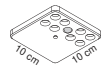

0,9 Watt A+



Einlegeboden mit Beleuchtungsblende

hfh - Solutions



Diese Leuchte enthält eingebaute LED-Lampen.

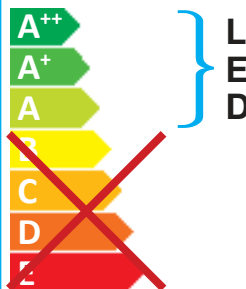

Die Lampen können in der Leuchte nicht ausgetauscht werden

874/2012



- 0005** 2,1 Watt 50 cm breit
- 0007** 4,6 Watt 100 cm breit