

Toronto Relax



21.08.2023 - bis auf Widerruf

Toronto Relax

gültig ab 21.08.2023



1,5-Sitzer medium Armlehne links - 1,5-Sitzer medium ohne Armlehnen - Eckelement + 1-Sitzer + Abschlussteil rechts



1,5-Sitzer med. mit AL links - 1,5-Sitzer med. m ohne AL - Eckelement m. 1-Sitzer Abschlussteil rechts



1,5-Sitzer med. mit AL links - 1,5-Sitzer med. ohne AL - Eckelement m. 1-Sitzer Abschlussteil rechts

dg-m-moebel.de
M
Möbel
...Ansprücheproofe Möbel

www.blauer-engel.de/LZ148

EMISSIONSKLASSE für Möbel
Emissionen class for furniture:
Sitzmöbel / Seating furniture
Hersteller / Manufacture number:
HG0130139
Kollektion / Collection: Model / Model
Classenökologiktion
Produktserie / Control number
15-014-10

A	B	C	D	A
---	---	---	---	---

Emmissionsklasse für Möbel nach der
RAL-Regulierung RAL-ZG 437
der Gütegemeinschaft Möbel •
Emission class for furniture
according to RAL-RG 437 •
www.emissionslabel.de

Modellcheckliste

gültig ab 21.08.2023

Damit Sie keine unserer Auswahlmöglichkeiten vergessen...

Nutzen Sie diese Modellcheckliste, um mit Ihrem Kunden alle Optionen zu besprechen.

Ein absolutes Muss

Folgende Auswahlmöglichkeiten müssen bei diesem Modell berücksichtigt werden (bei der Bestellung unbedingt mit angeben):

Sitzausführung

Nahtauswahl

Armlehnen

Füße

Funktionen

Haben Sie Ihrem Kunden die Vorteile von folgenden Funktionen erläutert?

teilmotorische Relaxfunktion

motorische Relaxfunktion

Longchair motorisch

Longchair mit Schlaffunktion motorisch

Zubehör

Haben Sie Ihren Kunden über die Auswahl unserer Zubehörartikel informiert?

Hocker

Hockerbank

Kissen

Aufbau und Bestellhinweise

gültig ab 21.08.2023

Gestell: Tragende Teile des Gestells aus Massivholz und Holzwerkstoffen, Flächen mit Polsterpappe verblendet.

Sitz: Unterfederung mit dauerelastischen Stahl-Wellenfedern und einer oberseitigen Abdeckung.

Federkern: Federkernsitz aus gezogenem Federstahldraht (außer Hocker). Sitz abgedeckt mit Textilvlies, PUR-Schaum (mind. RG 35) und Wattevlies.
(Abbildung siehe „Querschnitte und Bestellhinweise“)



TT-Federkern: Punktelastischer Tonnentaschenfederkernsitz aus gezogenem Federstahldraht (außer Hocker). Sitz abgedeckt mit Textilvlies, Schaum (mind. RG 35) und Wattevlies.
(Abbildung siehe „Querschnitte und Bestellhinweise“)



Rücken: Rücken aus ergonomisch geformtem Schaumstoff (mind. RG 25). Abdeckung aus Wattevlies.
Die Rückenspannteile sind in Stoff echt bezogen, in Leder gegen Mehrpreis lieferbar.

Polsterung: Weicher, lockerer Polsteraufbau, bei dem eine modellbedingte oder gestalterisch gewünschte Wellenbildung der Bezüge sowie Sitzabdrücke warentypisch sind. Die Polsterung wird sich der Körperform anpassen bzw. die Sitzfestigkeit leicht nachlassen. Geringfügige Unterschiede in der Sitzhärte bei Anbaugruppen sind konstruktionsbedingt und daher kein Beanstandungsgrund.

Maße: Gesamthöhe: **85-105 cm**
Gesamttiefe: **111-176 cm**
Sitzhöhe: **47 cm**
Sitztiefe: **56-106 cm**

Hocker / Hockerbank: Nur in der Sitzausführung „Soft“ erhältlich!
Sitz aus PUR-Schaum (mind. RG 35). Sitz abgedeckt mit Wattevlies.

Aufbau und Bestellhinweise

gültig ab 21.08.2023

Sonstiges:

Alle verwendeten Materialien entsprechen den Anforderungen der DGM laut RAL GZ 430. Die Nahtverteilung kann bei Stoff-, Leder- oder Kunstlederverarbeitung unterschiedlich ausfallen.

Ein Abzeichnen bei Steppmatten und Kissen ist design- oder konstruktionsbedingt. Die Verarbeitung von Zier-, Kapp- oder Doppelnähten kann in den Stoff-, Leder- oder Kunstledervarianten unterschiedlich ausfallen.

Kappnaht: Die Garnfarbe ist dem jeweiligen Bezugsmaterial und dessen Farbe angepasst. Alle Rückenspannteile werden standardmäßig im jeweiligen Originalbezug geliefert. In Leder gegen Mehrpreis lieferbar. Materialbezogene Hinweise finden Sie in unseren Stoff- und Lederlaschen auf der Rückseite bei den einzelnen Stoffen und Lederqualitäten.

Alle in der Preisliste genannten Werte sind ca. Maße in Zentimeter, ermittelt nach üblicher Messmethode (s. RAL GZ 430) und im unbenutzten Neuzustand.

Bitte beachten Sie, dass bei sehr legere gepolsterten Polstermöbeln im Zuge der Nutzung insbesondere in der Sitzhöhe und Sitztiefe erkennbare Maßabweichungen zu den hier angegebenen Maßen auftreten können. Änderungen in Form, Farbe und Konstruktion im Rahmen des technischen Fortschritts behalten wir uns vor.

Bitte beachten Sie, dass jedes Element mit einer Armlehne / Abschlussteile aus technischen Gründen immer mit einem Basiselement kombiniert werden muss (z.B. Longchair, Umbauecke, Segmenteckteil ...). Elemente mit nur einer Armlehne / Abschlusselemente können nicht einzeln gestellt oder miteinander kombiniert werden.

Bitte notieren Sie Bestellungen immer davorstehend von links nach rechts!

Querschnitte und Bestellhinweise

gültig ab 21.08.2023

Sitz: Federkern / Rücken: Soft

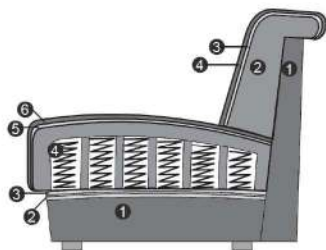

Sitz

1. Gestell
2. Wellenunterfederung
3. Abdeckung der Wellenfeder
4. Federkern (fest markierter Sitz)
5. Abdeckung aus Watte
6. Bezugsmaterial

Rücken

1. Gestell
2. Schaum (fest markierte Rückenkissen)
3. Abdeckung aus Watte
4. Bezugsmaterial

Sitz: Tonnentaschenfederkern / Rücken: Soft

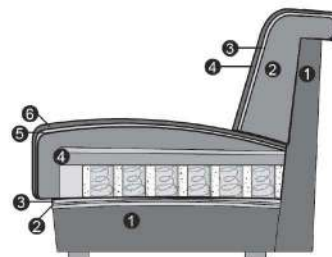

Sitz

1. Gestell
2. Wellenunterfederung
3. Abdeckung der Wellenfeder
4. TT-FDK (fest markierter Sitz)
5. Abdeckung aus Watte
6. Bezugsmaterial

Rücken

1. Gestell
2. Schaum (fest markierte Rückenkissen)
3. Abdeckung aus Watte
4. Bezugsmaterial

Armlehnenauswahl

gültig ab 21.08.2023

Bitte geben Sie **IMMER** die gewünschte Armlehne an, ein Armlehnenmix ist nicht möglich!



Armlehne A

Armlehne B
klappbar

Armlehne C

Armlehne D

Hinweise Armlehnen:

- Armlehne A: Gesamtbreite ca. 31 cm, Stellbreite ca. 29 cm (liegt ca. 2 cm auf der Sitzfläche auf)
- Armlehne B: Gesamtbreite ca. 31 cm, Stellbreite ca. 29 cm (liegt ca. 2 cm auf der Sitzfläche auf - gegen Aufpreis)
- Armlehne C: Gesamtbreite ca. 22 cm
- Armlehne D: Stellbreite ca. 19 cm. Gesamtbreite ca. 21 cm (liegt ca. 2 cm auf der Sitzfläche auf)



Armlehne E
klappbar

Armlehne F

Hinweise Armlehnen:

- Armlehne E: Stellbreite ca. 19/28 cm. Gesamtbreite ca. 21/28 cm (liegt ca. 2 cm auf der Sitzfläche auf - gegen Aufpreis)
- Armlehne F: Stellbreite ca. 20 cm

Fußauswahl

gültig ab 21.08.2023

Füße können konstruktionsbedingt in der Breite und Größe pro Type unterschiedlich ausfallen!



506
Metallfuß
Chrom glänzend



865
Metallfuß
Schwarz matt



728
Metallfuß
chrom glänzend



191
Metallfuß
Schwarz matt



148
Holzfuß

Hinweise Füße:

- 506: Fußauswahl unter Armlehne A, B, C und F.
865: Fußauswahl unter Armlehne A, B, C und F.
728: Fußauswahl unter Armlehne A, B, C und F.
191: Fußauswahl unter Armlehne A, B, C und F.
148: Fußauswahl unter Armlehne A, B, C und F.



001
Metallfuß
Aluminium
glänzend



869
Metallfuß
Schwarz matt



148
Holzfuß

Hinweise Füße:

- 001: Fußauswahl unter Armlehne D und E.
869: Fußauswahl unter Armlehne D und E.
148: Fußauswahl unter Armlehne D und E.
Holzfuß-Farbe: Die Holzfußfarben entnehmen Sie bitte der Holzmusterkarte (inkl. Sonderfarbton Eiche geölt).
Achtung! Für den Holzfuß Eiche geölt berechnen wir einen Aufpreis!
Bitte berücksichtigen Sie, dass bei den Auftragsbestätigungen, bei zum Beispiel Longchair, Eckelementen und Hockern, andere Fußnummern bestätigt werden können.

Nahtauswahl

gültig ab 21.08.2023



Standardnaht

Kontrastnaht

Nahtauswahl:

Die Standard-Kappnaht ist dem jeweiligen Bezugsmaterial und dessen Farbe angepasst.
Die Kontrastnaht ist in der Farbe beige abgesetzt.

Bei folgenden Bezügen ist eine Kontrastnaht aufgrund der Beschaffenheit der Stoffe nicht möglich:

Cosmopolitan, Craft, Easy Care, Free, Famous, Picasso, Prime, Trend und Velvet.

Bei allen übrigen Stoffen und Lederqualitäten ist eine Kontrastnaht optional gegen Aufpreis bestellbar!

Eine Angabe mit Kontrastnaht oder ohne Kontrastnaht ist auf Ihrer Bestellung unbedingt erforderlich!

Funktionen

gültig ab 21.08.2023

Relaxfunktion teilmotorisch:

Sie können das Fußteil zur Verlängerung der Beinauflage sowie den Neigungswinkel des Rückens per Touch-Schalter auf Ihre Idealposition einstellen. Zudem verfügt Ihre Garnitur über eine Verstellmöglichkeit des Kopfteils (manuell). Die Verstellung des Kopfteils wird durch hochklappen des vorderen Rückens erreicht. Die Position des Kopfteils kann somit individuell auf Ihre Wünsche eingestellt werden.

Relaxfunktion motorisch:

Bei der motorischen Relaxfunktion verstellen Sie den Sitz, den Rücken und das Kopfteil motorisch per Touch-Schalter.

Elemente mit einer teilmotorischen / motorischen Verstellung sind mit **Touch-Schaltern** versehen. Die Schalter befinden sich an der Armlehenseite oder davorstehend, linksseitig (bei Typen ohne Armlehne) jeweils seitlich am Sitzkissen.

Die jeweilige Bedienungsanleitung liegt dem Möbel bei.



Relaxfunktion



Relaxfunktion



Relaxfunktion

Funktionen

gültig ab 21.08.2023

Longchair motorisch:

Sie können das Fußteil zur Verlängerung der Beinauflage sowie den Neigungswinkel des Rückens per Touch-Schalter auf Ihre Idealposition einstellen. Zudem verfügt Ihre Garnitur über eine Verstellmöglichkeit des Kopfteils (manuell). Die Verstellung des Kopfteils wird durch hochklappen des vorderen Rückens erreicht. Die Position des Kopfteils kann somit individuell auf Ihre Wünsche eingestellt werden. Auf Knopfdruck gleitet die Sitzfläche nach vorne und zieht den unteren Rücken gleichzeitig mit sich. Der sich hierdurch ergebene Neigungswinkel des Rückens sorgt für eine ultimative Entspannungsposition. Beim Longchair mit Relaxfunktion motorisch lässt sich das Kopfteil nur manuell betätigen! Gesamttiefe: 184 - 202 cm. Sitztiefe: 127 - 136 cm.

Longchair mit Schlaffunktion motorisch:

Mit der motorischen Schlaffunktion wird Ihr Longchair zum Schlafplatz. Per Touch-Schalter können Sie die Liegefläche nach vorne gleiten lassen, dabei senkt sich das Rückenteil ab. Das Kopfteil können Sie manuell ganz nach Ihren Wünschen verstellen. Diese Funktion bietet Ihnen die Möglichkeit in eine bequeme, fast waagerechte Schlafposition zu kommen. Gesamttiefe: 184 - 205 cm. Sitztiefe: 127 - 130 cm.



Longchair motorisch



Longchair mit Schlaffunktion motorisch

Bestellhinweise

gültig ab 21.08.2023

Kombinationsmöglichkeiten:

Ein direktes Zusammenstellen von festen Einzeltypen (3-, 2,5-, 2-Sitzer) und Einzeltypen, die für eine Relaxfunktion ausgelegt sind (Sitzraster 62,5, 74, 82) ist nicht möglich. Diese Elemente haben eine unterschiedliche Gestellbasis, die nicht miteinander kombinierbar ist. Eine Kombination dieser Elemente in einer Garnitur ist nur dann stellbar, wenn die Elemente mit einem Basistypen (z.B. Spitzeckenteil, Segmentecke, etc.) verbunden werden.

Bitte beachten Sie bei Ihrer Planung, dass **maximal 3 Elemente**, die für eine Relaxfunktion ausgelegt sind (Sitzraster 62,5, 74, 82 cm), **aneinander gereiht werden dürfen! Bei mehr als 3 Elementen, ob mit oder ohne Relaxfunktion, besteht Kippgefahr!**

Ein Einsetzen des Universalstützfußes ist aus konstruktionsgründen ebenfalls nicht möglich. Bitte berücksichtigen Sie die Hinweise bei der Planung Ihrer Garnitur!



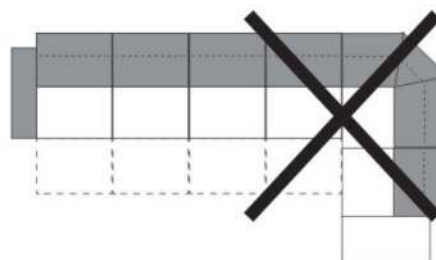
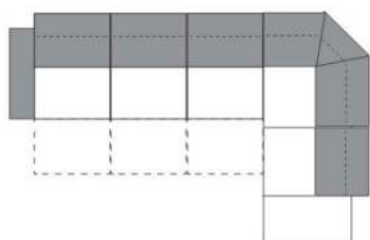
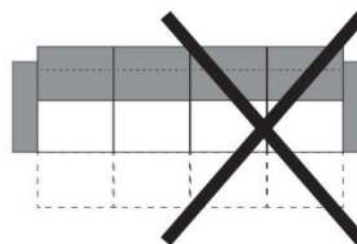
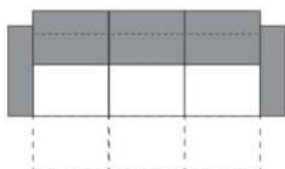

Stützfüße:

Bitte berücksichtigen Sie, dass die Elemente mit den Sitzrastern 82, 74 und 62,5 über zusätzliche zurückgesetzte schwarze Stützfüße verfügen! Diese sind unter den Elementen sichtbar!



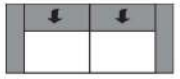
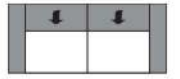

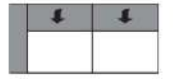

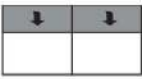
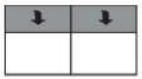
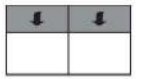
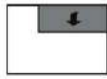

Alle Artikel auf einen Blick
(ohne Typen mit Funktion und Zubehör)

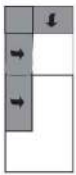
gültig ab 21.08.2023

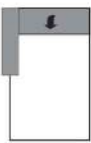
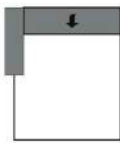
Einzelelemente mit zwei Armlehnen			Einzelelemente mit Armlehne links / rechts		
					
3-Sitzer mit 2 Armlehnen	2,5-Sitzer mit 2 Armlehnen	2-Sitzer mit 2 Armlehnen	3-Sitzer mit Armlehne links / rechts	2,5-Sitzer mit Armlehne links / rechts	2-Sitzer mit Armlehne links / rechts
160 cm + 2 AL	140 cm + 2 AL	120 cm + 2 AL	160 cm + AL	140 cm + AL	120 cm + AL

Einzelelemente ohne Armlehnen			Abschlusssteile		
					
3-Sitzer ohne Armlehnen	2,5-Sitzer ohne Armlehnen	2-Sitzer ohne Armlehnen	1-Sitzer mit Abschlusssteil li. / re.		
160 cm	140 cm	120 cm	111 x 117 cm		

Basiselemente					
					
Eckelement 1-Sitzer mit Abschlusssteil li. / re.	Spitzecke groß	Longchair mit Armlehne links / rechts	Longchair maxi mit Armlehne li. / re.		
111 x 240 cm	117 x 117 cm	AL + 74 x 184 cm	AL + 102 x 184 cm		

Einzelelemente für Relaxfunktion mit Armlehne links / rechts			Einzelelemente für Relaxfunktion ohne Armlehnen		
					
1,5-Sitzer mit Armlehne links / rechts	1,5-Sitzer med. mit Armlehne li. / re.	1-Sitzer mit Armlehne links / rechts	1,5-Sitzer ohne Armlehnen	1,5-Sitzer med. ohne Armlehnen	1-Sitzer ohne Armlehnen
82 cm + AL	74 cm + AL	62,5 cm + AL	82 cm	74 cm	62,5 cm

Kombinationen

gültig ab 21.08.2023

Alle angegebenen Maße sind ohne Armlehnen-Maße. Bitte diese immer, nach Auswahl der Armlehne, noch dazurechnen!

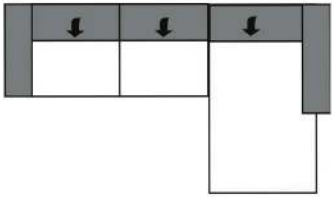
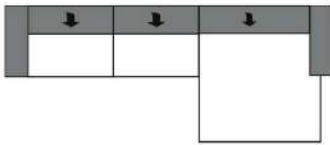
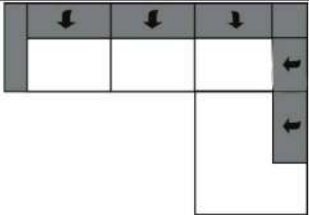
Maße (ca. cm) Höhe 85-105 Tiefe 111-176 Sitzhöhe 47 Sitztiefe 56-106			
Art.-Nr.	4628(Abb. / 4629(spiegelb.))	4682(Abb. / 4681(spiegelb.))	4700(Abb. / 4701(spiegelb.))
Maße	AL + 222 cm + AL x 184 cm	AL + 250 + AL x 184 cm	AL + 259 cm x 241 cm
	1,5-Sitzer medium mit Armlehne links - 1,5-Sitzer medium ohne Armlehnen - Longchair mit Armlehne rechts	1,5-Sitzer medium mit Armlehne links - 1,5-Sitzer medium ohne Armlehnen - Longchair maxi mit Armlehne rechts	1,5-Sitzer medium mit Armlehne links - 1,5-Sitzer medium ohne Armlehnen - Eckelement 1-Sitzer mit Abschlussteil rechts
Preise in EUR			
Preisgruppe 2			
Preisgruppe 3			
Preisgruppe 4			
Preisgruppe B			
Preisgruppe C			
Preisgruppe L			
Preisgruppe J			
Preisgruppe T			

Aufpreise

Rücken Leder			
Kontrastnaht			
Holzfuß Eiche			
Armlehne klp.			

Einzelemente

gültig ab 21.08.2023

Alle angegebenen Maße sind ohne Armlehnen-Maße. Bitte diese immer, nach Auswahl der Armlehne, noch dazurechnen!

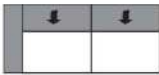
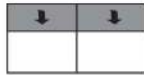
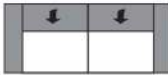
Maße (ca. cm)					
Höhe	85				
Tiefe	111				
Sitzhöhe	47				
Sitztiefe	56				
Art.-Nr.	3002	3001 / 3003	3000	2502	
Maße	160 cm + 2 AL	160 cm + AL	160 cm	140 cm + 2 AL	
	3-Sitzer mit 2 Armlehnen	3-Sitzer mit Armlehne links / rechts	3-Sitzer ohne Armlehnen	2,5-Sitzer mit 2 Armlehnen	
Preise in EUR					

Preisgruppe 2				
Preisgruppe 3				
Preisgruppe 4				
Preisgruppe B				
Preisgruppe C				
Preisgruppe L				
Preisgruppe J				
Preisgruppe T				



Aufpreise

Rücken Leder				
Kontrastnaht				
Holzfuß Eiche				
Armlehne klp.				

Einzelelemente

gültig ab 21.08.2023

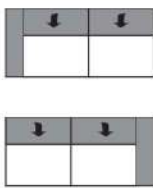
Alle angegebenen Maße sind ohne Armlehnen-Maße. Bitte diese immer, nach Auswahl der Armlehne, noch dazurechnen!

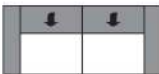
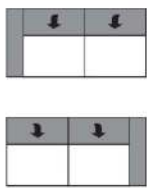
Maße (ca. cm)				
Höhe	85			
Tiefe	111			
Sitzhöhe	47			
Sitztiefe	56			
				
Art.-Nr.	2501 / 2503	2500	2002	2001 / 2003
Maße	140 cm + AL	140 cm	120 cm + 2 AL	120 cm + AL
	2,5-Sitzer mit Armlehne links / rechts	2,5-Sitzer ohne Armlehnen	2-Sitzer mit 2 Armlehnen	2-Sitzer mit Armlehne links / rechts
Preise in EUR			Rücken echt	Rücken echt
Preisgruppe 2				
Preisgruppe 3				
Preisgruppe 4				
Preisgruppe B				
Preisgruppe C				
Preisgruppe L				
Preisgruppe J				
Preisgruppe T				

Aufpreise

Rücken Leder				
Kontrastnaht				
Holzfuß Eiche				
Armlehne klp.				

Toronto Relax

Einzelemente

gültig ab 21.08.2023

Alle angegebenen Maße sind ohne Armlehnen-Maße. Bitte diese immer, nach Auswahl der Armlehne, noch dazurechnen!

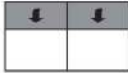
Maße (ca. cm)				
Höhe	85			
Tiefe	111			
Sitzhöhe	47			
Sitztiefe	56			
Art.-Nr.	2000			
Maße	120 cm			
	2-Sitzer ohne Armlehnen			
Preise in EUR	Rücken echt			

Preisgruppe 2				
Preisgruppe 3				
Preisgruppe 4				
Preisgruppe B				
Preisgruppe C				
Preisgruppe L				
Preisgruppe J				
Preisgruppe T				





Aufpreise

Kontrastnaht				

Einzelelemente für Relaxfunktion

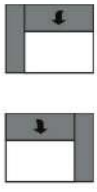
gültig ab 21.08.2023

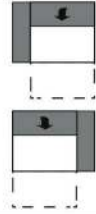
Alle angegebenen Maße sind ohne Armlehnen-Maße. Bitte diese immer, nach Auswahl der Armlehne, noch dazurechnen!

Maße (ca. cm) Höhe 85-105 Tiefe 111-176 Sitzhöhe 47 Sitztiefe 56-106				
Art.-Nr.	4593 / 4595	4592	4601 / 4603	4600
Maße	82 cm + AL	82 cm	82 cm + AL	82 cm
	1,5-Sitzer mit Armlehne links / rechts	1,5-Sitzer ohne Armlehnen	1,5-Sitzer mit Armlehne links / rechts mit teilmotorischer Relaxfunktion	1,5-Sitzer ohne Armlehnen mit teilmotorischer Relaxfunktion
Preise in EUR				

Preisgruppe 2				
Preisgruppe 3				
Preisgruppe 4				
Preisgruppe B				
Preisgruppe C				
Preisgruppe L				
Preisgruppe J				
Preisgruppe T				





Aufpreise

Rücken Leder				
Kontrastnaht				
Holzfuß Eiche				
Armlehne klp.				

Einzelelemente für Relaxfunktion

gültig ab 21.08.2023

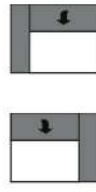
Alle angegebenen Maße sind ohne Armlehnen-Maße. Bitte diese immer, nach Auswahl der Armlehne, noch dazurechnen!

Maße (ca. cm) Höhe 85-105 Tiefe 111-176 Sitzhöhe 47 Sitztiefe 56-106				
	Art.-Nr.	4605 / 4607	4604	4577 / 4579
Maße	82 cm + AL	82 cm	74 cm + AL	74 cm
	1,5-Sitzer mit Armlehne links / rechts mit motorischer Relaxfunktion	1,5-Sitzer ohne Armlehnen mit motorischer Relaxfunktion	1,5-Sitzer medium mit Armlehne links / rechts	1,5-Sitzer medium ohne Armlehnen
Preise in EUR				

Preisgruppe 2				
Preisgruppe 3				
Preisgruppe 4				
Preisgruppe B				
Preisgruppe C				
Preisgruppe L				
Preisgruppe J				
Preisgruppe T				





Aufpreise

Rücken Leder				
Kontrastnaht				
Holzfuß Eiche				
Armlehne klp.				

Einzelelemente für Relaxfunktion

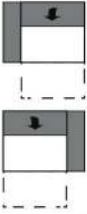
gültig ab 21.08.2023

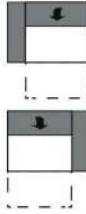
Alle angegebenen Maße sind ohne Armlehnen-Maße. Bitte diese immer, nach Auswahl der Armlehne, noch dazurechnen!

Maße (ca. cm) Höhe 85-105 Tiefe 111-176 Sitzhöhe 47 Sitztiefe 56-106				
	Art.-Nr.	4585 / 4587	4584	4589 / 4591
Maße	74 cm + AL	74 cm	74 cm + AL	74 cm
	1,5-Sitzer medium mit Armlehne links / rechts mit teilmotorischer Relaxfunktion	1,5-Sitzer medium ohne Armlehnen mit teilmotorischer Relaxfunktion	1,5-Sitzer medium mit Armlehne links / rechts mit motorischer Relaxfunktion	1,5-Sitzer medium ohne Armlehnen mit motorischer Relaxfunktion
Preise in EUR				

Preisgruppe 2				
Preisgruppe 3				
Preisgruppe 4				
Preisgruppe B				
Preisgruppe C				
Preisgruppe L				
Preisgruppe J				
Preisgruppe T				





Aufpreise

Rücken Leder				
Kontrastnaht				
Holzfuß Eiche				
Armlehne klp.				

Einzelelemente für Relaxfunktion

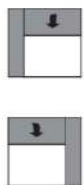
gültig ab 21.08.2023

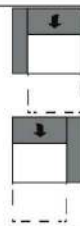
Alle angegebenen Maße sind ohne Armlehnen-Maße. Bitte diese immer, nach Auswahl der Armlehne, noch dazurechnen!

Maße (ca. cm) Höhe 85-105 Tiefe 111-176 Sitzhöhe 47 Sitztiefe 56-106				
Art.-Nr.	4561 / 4563	4560	4569 / 4571	4568
Maße	62,5 cm + AL	62,5 cm	62,5 cm + AL	62,5 cm
	1-Sitzer mit Armlehne links / rechts	1-Sitzer ohne Armlehnen	1-Sitzer mit Armlehne links / rechts mit teilmotorischer Relaxfunktion	1-Sitzer ohne Armlehnen mit teilmotorischer Relaxfunktion
Preise in EUR	Rücken echt	Rücken echt	Rücken echt	Rücken echt
Preisgruppe 2				
Preisgruppe 3				
Preisgruppe 4				
Preisgruppe B				
Preisgruppe C				
Preisgruppe L				
Preisgruppe J				
Preisgruppe T				



Aufpreise

Kontrastnaht				
Holzfuß Eiche				
Armlehne klp.				

Einzelelemente für Relaxfunktion

gültig ab 21.08.2023

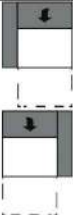
Alle angegebenen Maße sind ohne Armlehnen-Maße. Bitte diese immer, nach Auswahl der Armlehne, noch dazurechnen!

Maße (ca. cm) Höhe 85-105 Tiefe 111-176 Sitzhöhe 47 Sitztiefe 56-106				
Art.-Nr.	4573 / 4575	4572		
Maße	62,5 cm + AL	62,5 cm		
	1-Sitzer mit Armlehne links / rechts mit motorischer Relaxfunktion	1-Sitzer ohne Armlehnen, Relax motorisch		
Preise in EUR				
Preisgruppe 2				
Preisgruppe 3				
Preisgruppe 4				
Preisgruppe B				
Preisgruppe C				
Preisgruppe L				
Preisgruppe J				
Preisgruppe T				



Aufpreise

Kontrastnaht				
Holzfuß Eiche				
Armlehne klp.				

Basiselemente

gültig ab 21.08.2023

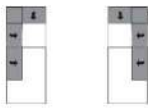
Alle angegebenen Maße sind ohne Armlehnen-Maße. Bitte diese immer, nach Auswahl der Armlehne, noch dazurechnen!

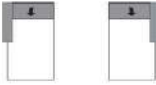
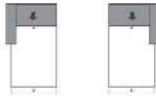
Maße (ca. cm)				
Höhe	85			
Tiefe	111			
Sitzhöhe	47			
Sitztiefe	56			
				
Art.-Nr.	6011 / 6013	8030	6021 / 6023	6061 / 6063
Maße	111 x 240 cm	117 x 117 cm	AL + 74 x 184 cm	AL + 74 x 184 - 202
	Eckelement 1-Sitzer mit Abschlussteil links / rechts	Spitzecke groß	Longchair mit Armlehne links / rechts	Longchair mit Armlehne links / rechts mit motorischer Relaxfunktion
Preise in EUR	Rücken echt	Rücken echt	Rücken echt	Kopfteil manuell / Rücken echt
Preisgruppe 2				
Preisgruppe 3				
Preisgruppe 4				
Preisgruppe B				
Preisgruppe C				
Preisgruppe L				
Preisgruppe J				
Preisgruppe T				

Aufpreise

Kontrastnaht				
Holzfuß Eiche				
Armlehne klp.				

Basiselemente

gültig ab 21.08.2023

Alle angegebenen Maße sind ohne Armlehnen-Maße. Bitte diese immer, nach Auswahl der Armlehne, noch dazurechnen!

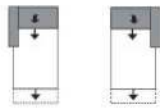
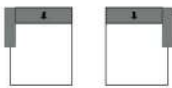
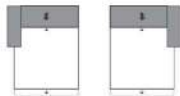
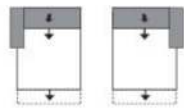
Maße (ca. cm)				
Höhe	85			
Tiefe	111			
Sitzhöhe	47			
Sitztiefe	56			
				
Art.-Nr.	6160 / 6162	6801 / 6803	6791 / 6793	6790 / 6792
Maße	AL + 74 x 184 - 205	AL + 102 x 184 cm	AL + 102 x 184 - 202	AL + 102 x 184 - 205
	Longchair Armlehne links / rechts mit motorischer Schlaffunktion	Longchair maxi mit Armlehne links / rechts	Longchair Maxi mit Armlehne links / rechts mit motorischer Relaxfunktion	Longchair maxi Armlehne links / rechts mit motorischer Schlaffunktion
Preise in EUR	Kopfteil manuell / Rücken echt	Rücken echt	Kopfteil manuell / Rücken echt	Kopfteil manuell / Rücken echt
Preisgruppe 2				
Preisgruppe 3				
Preisgruppe 4				
Preisgruppe B				
Preisgruppe C				
Preisgruppe L				
Preisgruppe J				
Preisgruppe T				





Aufpreise

Kontrastnaht				
Holzfuß Eiche				
Armlehne klp.				

Abschlusssteile / Zubehör

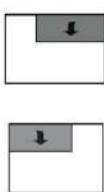
gültig ab 21.08.2023

Bitte beachten Sie, dass jedes Element mit einer Armlehne / Abschlusssteile aus technischen Gründen immer mit einem Basiselement kombiniert werden muss (z.B. Longchair, Umbauecke, Segmenteckteil ...). Elemente mit nur einer Armlehne / Abschlusselemente können nicht einzeln gestellt oder miteinander kombiniert werden.

Maße (ca. cm)				
Höhe	85			
Tiefe	111			
Sitzhöhe	47			
Sitztiefe	56			
				
Art.-Nr.	1091 / 1093	9612	9613	9735
Maße	111 x 117 cm	75 x 65 cm	110 x 65 cm	110 x 65 cm
	1-Sitzer mit Abschlussteil links / rechts	Hocker	Hockerbank	Hockerbank auf Rollen
Preise in EUR	Rücken echt	Nur in Soft erhältlich!	Nur in Soft erhältlich!	Nur in Soft erhältlich!
Preisgruppe 2				
Preisgruppe 3				
Preisgruppe 4				
Preisgruppe B				
Preisgruppe C				
Preisgruppe L				
Preisgruppe J				
Preisgruppe T				





Aufpreise

Kontrastnaht				
Holzfuß Eiche				

Abschlusssteile / Zubehör

gültig ab 21.08.2023

Bitte beachten Sie, dass jedes Element mit einer Armlehne / Abschlusssteile aus technischen Gründen immer mit einem Basiselement kombiniert werden muss (z.B. Longchair, Umbauecke, Segmenteckteil ...). Elemente mit nur einer Armlehne / Abschlusselemente können nicht einzeln gestellt oder miteinander kombiniert werden.

Maße (ca. cm)				
Höhe	85			
Tiefe	111			
Sitzhöhe	47			
Sitztiefe	56			
				
Art.-Nr.	7550	7552	7546	9009
Maße	45 x 55 cm	55 x 55 cm	75 x 75 cm	40 x 40 cm
	Flatterkissen rechteckig S	Flatterkissen quadratisch S	Flatterkissen quadratisch M	Kissen
Preise in EUR				





Preisgruppe 2				
Preisgruppe 3				
Preisgruppe 4				
Preisgruppe B				
Preisgruppe C				
Preisgruppe L				
Preisgruppe J				
Preisgruppe T				

Aufpreise

Abschlusssteile / Zubehör

gültig ab 21.08.2023

Bitte beachten Sie, dass jedes Element mit einer Armlehne / Abschlusssteile aus technischen Gründen immer mit einem Basiselement kombiniert werden muss (z.B. Longchair, Umbauecke, Segmenteckteil ...). Elemente mit nur einer Armlehne / Abschlusselemente können nicht einzeln gestellt oder miteinander kombiniert werden.

Maße (ca. cm) Höhe 85 Tiefe 111 Sitzhöhe 47 Sitztiefe 56				
Art.-Nr.	9205	9002	9055	9299
Maße	50 x 50 cm	60 x 40 cm	12 x 47 x 33 cm	15 x 48 x 15 cm
	Kissen	Kissen	Keilkissen	Armauflage
Preise in EUR				

Preisgruppe 2				
Preisgruppe 3				
Preisgruppe 4				
Preisgruppe B				
Preisgruppe C				
Preisgruppe L				
Preisgruppe J				
Preisgruppe T				

Aufpreise

Abschlusssteile / Zubehör

gültig ab 21.08.2023

Bitte beachten Sie, dass jedes Element mit einer Armlehne / Abschlusssteile aus technischen Gründen immer mit einem Basiselement kombiniert werden muss (z.B. Longchair, Umbauecke, Segmenteckteil ...). Elemente mit nur einer Armlehne / Abschlusselemente können nicht einzeln gestellt oder miteinander kombiniert werden.

Maße (ca. cm)				
Höhe	85			
Tiefe	111			
Sitzhöhe	47			
Sitztiefe	56			
Art.-Nr.	9046			
Maße	48 x 10 x 38 cm			
	Armlehnkissen			
Preise in EUR				

Preisgruppe 2				
Preisgruppe 3				
Preisgruppe 4				
Preisgruppe B				
Preisgruppe C				
Preisgruppe L				
Preisgruppe J				
Preisgruppe T				

Aufpreise

Aufpreise

gültig ab 21.08.2023

Bitte beachten Sie:

Die beschriebenen Typen mit Funktion enthalten den hier aufgeführten Aufpreis bereits.

Lediglich die Aufpreise für klappbare Armlehnen und die, die direkt unter den Typen aufgeführt sind, müssen addiert werden.

	Rücken echt in Leder 3-Sitzer	Rücken echt in Leder 2,5-Sitzer	Rücken echt (nur Leder) beim 1,5er m. AL.li.re.u.o.AL(SR 82) pro Sitzraster	Rücken echt (nur Leder) beim 1,5er medium m. AL.li. re.u.o.AL(SR 74) pro
--	----------------------------------	------------------------------------	--	---

Preisgruppe 2	-	-	-	-
Preisgruppe 3	-	-	-	-
Preisgruppe 4	-	-	-	-
Preisgruppe B				
Preisgruppe C				
Preisgruppe L				
Preisgruppe J				
Preisgruppe T				

	Motorische Relaxfunktion pro Sitzraster	Teilmotorische Relaxfunktion pro Sitzraster	Longchair Schlaffunktion motorisch	Longchair motorisch
--	---	---	--	---------------------

Preisgruppe 2				
Preisgruppe 3				
Preisgruppe 4				
Preisgruppe B				
Preisgruppe C				
Preisgruppe L				
Preisgruppe J				
Preisgruppe T				

Aufpreise

gültig ab 21.08.2023

Bitte beachten Sie:

Die beschriebenen Typen mit Funktion enthalten den hier aufgeführten Aufpreis bereits.

Lediglich die Aufpreise für klappbare Armlehnen und die, die direkt unter den Typen aufgeführt sind, müssen addiert werden.

	je Armlehne B und E klappbar			
--	---------------------------------	--	--	--

Preisgruppe 2				
Preisgruppe 3				
Preisgruppe 4				
Preisgruppe B				
Preisgruppe C				
Preisgruppe L				
Preisgruppe J				
Preisgruppe T				

--	--	--	--	--

Preisgruppe 2				
Preisgruppe 3				
Preisgruppe 4				
Preisgruppe B				
Preisgruppe C				
Preisgruppe L				
Preisgruppe J				
Preisgruppe T				

Sie sind anspruchsvoll? Gut so - Wir sind es auch!

Daher legen wir großen Wert auf Haltbarkeit, Materialgüte, Langlebigkeit, Sicherheit und Gesundheitsverträglichkeit!

Weil unsere Möbel den hohen Ansprüchen der Gütegemeinschaft Möbel e.V. gerecht werden ist unser gesamtes Sortiment mit dem Gütezeichen „Goldenes M“ und der höchstmöglichen Emissionsklasse A ausgezeichnet



... das geprüfte Möbel



Gütezeichen „Goldenes M“

Fast 50 Jahre Forschung, Laborprüfungen, Praxistests, Vergleiche und wissenschaftlicher Austausch stecken hinter dem RAL Gütezeichen „Goldenes M“.

- Geprüfte Qualität nach Güte- und Prüfbestimmungen RAL-GZ 430
- Garantierte Sicherheit durch aufwendige Labor- und Funktionsprüfungen
- Gesundes Wohnen durch strenge Grenzwerte für Schadstoffe - zum Teil strenger als der Gesetzgeber vorschreibt, die in unabhängigen Prüflaboren festgelegt wurden

Das „Goldene M“ bedeutet für den Möbelkäufer: Dies ist Qualität, auf die Sie sich verlassen können.

Emissionslabel

Ein Expertenkreis der Deutschen Gütegemeinschaft Möbel e.V. hat in Zusammenarbeit mit führenden Prüfinstituten wie dem TÜV Rheinland, der LGA Nürnberg und dem ECO-Institut ein Emissionslabel für Möbel entwickelt.

- Das Label gibt dem Verbraucher Informationen zur Schadstoffemission und soll ihn vor gesundheitlichen Beeinträchtigungen schützen
- Das gesamte Sortiment ist nach diesen Richtlinien klassifiziert
- Der Nachweis der Klassifizierungen erfolgt aufgrund der Einhaltung der Vergabegrundlage mit entsprechenden Schadstoffprüfungen von neutralen Prüfinstituten auf Basis der Anforderungen nach RAL-GZ 430 oder derer des Blauen Engels.

Unsere Produkte erfüllen die höchstmögliche Emissionsklasse „A“, was uns ein ruhiges Gewissen und Ihnen höchstmögliche Sicherheit in Bezug auf die Emissionswerte Ihres Polstermöbels bietet.

Blauer Engel und Longlife

gültig ab 21.08.2023

Sie sind anspruchsvoll? Gut so - Wir sind es auch!

Gerade in dem Bereich Leder ist uns ein verantwortungsbewusster Umgang mit Umwelt und Gesundheit sehr wichtig. Unsere Leder sind mit dem „Blauen Engel“ ausgezeichnet, da wir gezielt gesundheitlich unbedenkliche Polsterleder für unsere Möbel auswählen.

Damit unsere Kunden lange Freude an Ihrer Ledergarnitur haben, bieten wir nun die Möglichkeit bis zu 4 Wochen nach dem Kauf des Möbels eine zusätzliche 5-Jahre-Service-Garantie abzuschließen.



www.blauer-engel.de/uz148

Blauer Engel - Umweltfreundliche Polsterleder

Der Blaue Engel für emissionsarme Polsterleder signalisiert, dass bei den ausgezeichneten Ledern die Umwelt- und Gesundheitsbelastungen von der Produktion über die gesamte Nutzungsdauer, bis hin zur Verwertung und Entsorgung minimiert sind.

Folgende Lederqualitäten sind mit dem Blauen Engel ausgezeichnet:

Dickleder
Soft-Line

Der Blaue-Engel ist das weltweit erfolgreichste Umweltzeichen mit einer Markenbekanntheit von 92%!



Longlife



Longlife - 5-Jahres-Service-Garantie.

Mit den richtigen Reinigungs- und Pflegemitteln erhalten Sie den Wert Ihres Polstermöbels und haben lange Freude daran. Als Teil dieser 5-Jahre-Service-Garantie erhalten Sie eine professionelle, telefonische Beratung, gratis Spezialprodukte und einen kostenlosen Support.

Die Garantie kann für folgende Lederqualitäten abgeschlossen werden:

Dickleder
Mercury

Die Longlife 5-Jahres-Service-Garantie bietet Sicherheit für ein Polsterleder, das besonders langlebig und einfach zu pflegen ist!

OEKO-TEX® STANDARD 100

gültig ab 21.08.2023

Was ist OEKO-TEX® ?

Zahlreiche unserer Stoffe und Polstermaterialien sind mit dem STANDARD 100 by OEKO-TEX® Label ausgezeichnet. Ist ein textiler Artikel mit diesem Label ausgezeichnet, können Sie sich darauf verlassen, dass dieser Stoff bzw. das Polstermaterial auf Schadstoffe geprüft wurde und der Artikel somit gesundheitlich unbedenklich ist.

Die Auszeichnung bietet Ihnen folgende Vorteile:



(Beispiellabel)

- STANDARD 100 by OEKO-TEX® gehört zu den weltweitbekanntesten Labels für schadstoffgeprüfte Textilien. Es steht für Kundenvertrauen und hohe Produktsicherheit.
- Die Prüfung wird von unabhängigen OEKO-TEX® Instituten auf der Grundlage eines umfangreichen OEKO-TEX® Kriterienkataloges durchgeführt.
- Sie berücksichtigen im Prüfverfahren zahlreiche sowohl reglementierte wie nicht-reglementierte Substanzen, die der menschlichen Gesundheit schaden könnten.
- Vielfach gehen die gesetzten Grenzwerte für den STANDARD 100 über nationale und internationale Vorgaben hinaus.
- Der Kriterienkatalog wird mindestens einmal jährlich aktualisiert und um neue wissenschaftliche Erkenntnisse oder gesetzliche Vorgaben erweitert.

WEEE-Reg.-Nr. DE 34953752

Informationspflichten gemäß §18 Abs. 2 Elektro- und Elektronikgerätegesetz:

<https://www.bmu.de/themen/wasser-abfall-boden/abfallwirtschaft/statistiken/elektro-und-elektronikaltgeraete/>