

**Marcato2.1
Ausführung 1****Schwebetürenschränke**Höhe: **197/223/240 cm**Tiefe: **51/69 cm**Breite: **160-400 cm****Schwebetüren-Panoramaschränke**Höhe: **223/240 cm**Tiefe: **69 cm**Breite: **320-400 cm****Dreh-/Falttüren-Planungsschränke**Höhe: **197/223/240 cm**Tiefe: **62 cm**Breite: **50-100 cm****NEU 2020!****Rückwände in Stärke 5 mm****Inhalts-Übersicht:****Schwebetürenschränke standard**

- Ausführung 1	Seite 2-12
- Ausführung 2	Seite 13-23
- Ausführung 3	Seite 24-30
- Ausführung 4A	Seite 31-37
- Ausführung 4B	Seite 38-42
- Ausführung 5	Seite 43-49

**Schwebetürenschränke mit
20er-Außenregal**

- Ausführung 1	Seite 53-57
- Ausführung 2	Seite 58-62
- Ausführung 3	Seite 63-67
- Ausführung 4A	Seite 68-72
- Ausführung 4B	Seite 73-75
- Ausführung 5	Seite 76-80

**Schwebetürenschränke mit
40er-Wäschefach u. Garderobennische**

- Ausführung 1	Seite 83-89
- Ausführung 2	Seite 90-96
- Ausführung 3	Seite 97-103
- Ausführung 4A	Seite 104-110
- Ausführung 4B	Seite 111-114
- Ausführung 5	Seite 115-121

**Schwebetüren-Panoramaschränke
mit 2 Schubkästen mittig**

- Ausführung 1	Seite 124-125
- Ausführung 4A	Seite 126-127
- Ausführung 4B	Seite 128-129

**Dreh- und Falttüren-
Planungsschränke**

- Ausführung 1	Seite 133-142
- Ausführung 2	Seite 143-150
- Ausführung 3	Seite 151-158
- Ausführung 4A	Seite 159-166
- Ausführung 4B	Seite 167-171
- Ausführung 5	Seite 172-179

Maßanfertigung

- Schwebetüren	Seite 186-188
- Dreh-/Falttüren	Seite 189-193

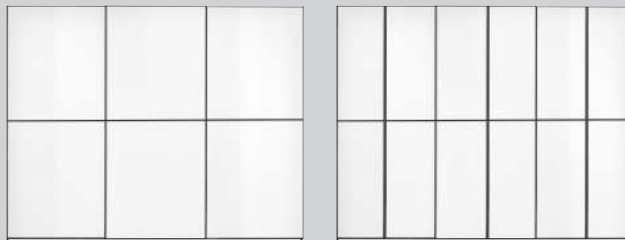
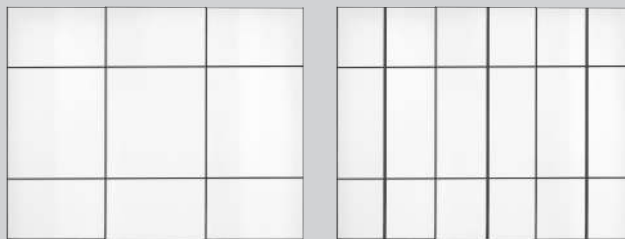
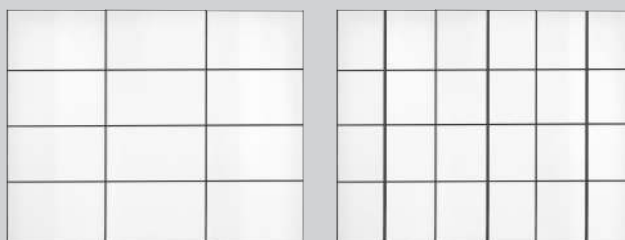
**Marcato2.2
Ausführung 2****Marcato2.3
Ausführung 3****Marcato2.4
Ausführung 4A
Ausführung 4B****Marcato2.5
Ausführung 5**

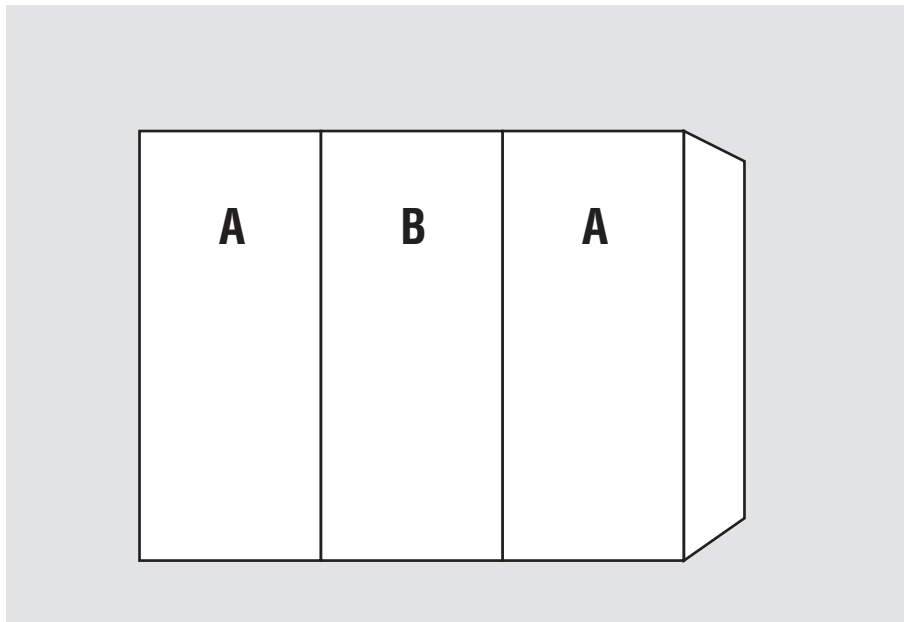
Schwebetürenschränke ohne Sprossen**Schwebetürenschränke**Höhe: **197/223/240 cm**Tiefe: **51/69 cm**Breite: **160-400 cm****Innendekor Birke-Nachbildung bzw.
Leinenoptik Twist****NEU 2020!****Rückwände in Stärke 5 mm****Innenausstattung
je Schrankelement**Höhe 197 cm, Tiefe 51 cm:
1 FachbodenHöhe 223/240 cm, Tiefe 51 cm:
2 FachbödenHöhe 197 cm, Tiefe 69 cm:
**1 Fachboden
1 Kleiderstange**Höhe 223/240 cm, Tiefe 69 cm:
**2 Fachböden
1 Kleiderstange**

1.+2. Farbe der Türen A und Farbe der Türen B wählen:	3. Korpusfarbe wählen:	5. Griffleistenfarbe wählen:
Preisgruppe PG 1 - Dekore P9 Polarweiß S9 Seidengrau Y1 Terra matt L1 Basalt M1 Sonoma-Eiche-Nachbildung U9 Riviera-Eiche-Nachbildung B1 Platin-Eiche-Nachbildung A1 Macadamia-Nussbaum-Nachbildung	P9 Polarweiß S9 Seidengrau Y1 Terra matt L1 Basalt M1 Sonoma-Eiche-Nachbildung U9 Riviera-Eiche-Nachbildung B1 Platin-Eiche-Nachbildung A1 Macadamia-Nussbaum-Nachbildung	301 alu-matt 302 chrom 324 schwarz
Preisgruppe PG 2 - Kristallspiegel G79 Kristallspiegel	4. Innenfarbe wählen: Z1 Birke-Nachbildung X1 Leinenoptik Twist	
Preisgruppe PG 3 - Gläser glänzend & Grauspiegel G28 Weißglas G77 Magnoliaglas G71 Glas Seidengrau G76 Fangoglas G98 Basaltglas G57 Grauspiegel		
Preisgruppe PG 4 - Gläser matt nur lieferbar für Schrankhöhen 223 und 240 cm G129 Weißglas matt G134 Glas Seidengrau matt G131 Fangoglas matt		

Ausführung 1

Marcato2.1





Höhe 197/223/240 cm

Schwebetürenschränke ohne Sprossen

Die vielfältigen Farbausführungen entnehmen Sie bitte der „Programm-Übersicht Ausführung 1“.

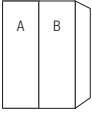
Rückwände in Stärke 5 mm

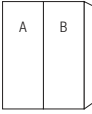
Breite 160 + 180 + 200 cm

Schwebetürenschränke		Höhe 197 cm		Höhe 223 cm		Höhe 240 cm		
Nutztiefe 40 bzw. 58 cm		preisgleich lieferbar in Tiefe 51 und Tiefe 69 cm						
  Breite 160 cm 2-türig 1 Tür A links 1 Tür B rechts	N°	B160 H197	Türen sind auch spiegelbildlich montierbar		B160 H223		B160 H240	
	N°	in Tiefe 51 cm: 37 160 71	in Tiefe 51 cm: 34 160 71	in Tiefe 51 cm: 31 160 71	in Tiefe 69 cm: 38 160 71	in Tiefe 69 cm: 35 160 71	in Tiefe 69 cm: 32 160 71	
Basispreis + Aufpreise Aufpreise siehe separate Tabelle		Basispreis:		Basispreis:		Basispreis:		
Preisinfo für Kombination alle Türen A + B aus der gleichen Preisgruppe		PG 1	PG 2	PG 1	PG 2	PG 1	PG 2	
		PG 3	PG 4	PG 3	PG 4	PG 3	PG 4	
  Breite 180 cm 2-türig 1 Tür A links 1 Tür B rechts		N°	B180 H197	Türen sind auch spiegelbildlich montierbar		B180 H223		B180 H240
N°	in Tiefe 51 cm: 37 180 71	in Tiefe 51 cm: 34 180 71	in Tiefe 51 cm: 31 180 71	in Tiefe 69 cm: 38 180 71	in Tiefe 69 cm: 35 180 71	in Tiefe 69 cm: 32 180 71		
Basispreis + Aufpreise Aufpreise siehe separate Tabelle		Basispreis:		Basispreis:		Basispreis:		
Preisinfo für Kombination alle Türen A + B aus der gleichen Preisgruppe		PG 1	PG 2	PG 1	PG 2	PG 1	PG 2	
		PG 3	PG 4	PG 3	PG 4	PG 3	PG 4	
  Breite 200 cm 2-türig 1 Tür A links 1 Tür B rechts		N°	B200 H197	Türen sind auch spiegelbildlich montierbar		B200 H223		B200 H240
N°	in Tiefe 51 cm: 37 200 71	in Tiefe 51 cm: 34 200 71	in Tiefe 51 cm: 31 200 71	in Tiefe 69 cm: 38 200 71	in Tiefe 69 cm: 35 200 71	in Tiefe 69 cm: 32 200 71		
Basispreis + Aufpreise Aufpreise siehe separate Tabelle		Basispreis:		Basispreis:		Basispreis:		
Preisinfo für Kombination alle Türen A + B aus der gleichen Preisgruppe		PG 1	PG 2	PG 1	PG 2	PG 1	PG 2	
		PG 3	PG 4	PG 3	PG 4	PG 3	PG 4	

Preisgruppen

Preisgruppe PG 1:	Dekore	Preisgruppe PG 3:	Gläser glänzend, Grauspiegel
Preisgruppe PG 2:	Kristallspiegel	Preisgruppe PG 4:	Gläser matt

Zusätzliche
Dämpfungsbeschläge
finden Sie auf den
nachfolgenden Seiten.

Aufpreise für Schränke bei Kombination der Türen A und B aus unterschiedlichen Preisgruppen:

Aufpreis ...	in PG 1	in PG 2	in PG 3	in PG 4	Art.-Nr.
... je 80er-Tür für Höhe 197, 223 und 240 cm	0,-				95 681
... je 90er-Tür für Höhe 197, 223 und 240 cm	0,-				95 682
... je 100er-Tür für Höhe 197, 223 und 240 cm	0,-				95 683

Ausführung 1

Marcato2.1

Höhe 197/223/240 cm

Schwebetürenschränke ohne Sprossen

Die vielfältigen Farbausführungen entnehmen Sie bitte der „Programm-Übersicht Ausführung 1“.

Rückwände in Stärke 5 mm

Breite 240 + 270 + 300 cm

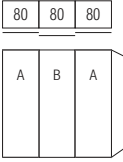
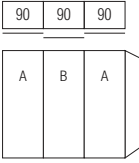
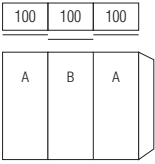
Schwebetürenschränke	Höhe 197 cm	Höhe 223 cm	Höhe 240 cm	
Nutztiefe 40 bzw. 58 cm	<u>preisgleich</u> lieferbar in Tiefe 51 und Tiefe 69 cm			
Breite 240 cm  3-türig 2 Türen A li+re 1 Tür B mittig	B240 H197 in Tiefe 51 cm: 37 240 71 in Tiefe 69 cm: 38 240 71	B240 H223 in Tiefe 51 cm: 34 240 71 in Tiefe 69 cm: 35 240 71	B240 H240 in Tiefe 51 cm: 31 240 71 in Tiefe 69 cm: 32 240 71	
	N°	N°	N°	
Basispreis + Aufpreise Aufpreise siehe separate Tabelle	Basispreis:	Basispreis:	Basispreis:	
Preisinfo für Kombination alle Türen A + B aus der <u>gleichen</u> Preisgruppe	PG 1	PG 2	PG 1	PG 2
	PG 3	PG 4	PG 3	PG 4
Breite 270 cm  3-türig 2 Türen A li+re 1 Tür B mittig	B270 H197 in Tiefe 51 cm: 37 270 71 in Tiefe 69 cm: 38 270 71	B270 H223 in Tiefe 51 cm: 34 270 71 in Tiefe 69 cm: 35 270 71	B270 H240 in Tiefe 51 cm: 31 270 71 in Tiefe 69 cm: 32 270 71	
	N°	N°	N°	
Basispreis + Aufpreise Aufpreise siehe separate Tabelle	Basispreis:	Basispreis:	Basispreis:	
Preisinfo für Kombination alle Türen A + B aus der <u>gleichen</u> Preisgruppe	PG 1	PG 2	PG 1	PG 2
	PG 3	PG 4	PG 3	PG 4
Breite 300 cm  3-türig 2 Türen A li+re 1 Tür B mittig	B300 H197 in Tiefe 51 cm: 37 300 71 in Tiefe 69 cm: 38 300 71	B300 H223 in Tiefe 51 cm: 34 300 71 in Tiefe 69 cm: 35 300 71	B300 H240 in Tiefe 51 cm: 31 300 71 in Tiefe 69 cm: 32 300 71	
	N°	N°	N°	
Basispreis + Aufpreise Aufpreise siehe separate Tabelle	Basispreis:	Basispreis:	Basispreis:	
Preisinfo für Kombination alle Türen A + B aus der <u>gleichen</u> Preisgruppe	PG 1	PG 2	PG 1	PG 2
	PG 3	PG 4	PG 3	PG 4

Preisgruppen

Preisgruppe PG 1:	Dekore	Preisgruppe PG 3:	Gläser glänzend, Grauspiegel
Preisgruppe PG 2:	Kristallspiegel	Preisgruppe PG 4:	Gläser matt

Zusätzliche
Dämpfungsbeschläge
finden Sie auf den
nachfolgenden Seiten.

Aufpreise für Schränke bei Kombination der Türen A und B aus unterschiedlichen Preisgruppen:

Aufpreis ...	in PG 1	in PG 2	in PG 3	in PG 4	Art.-Nr.
... je 80er-Tür für Höhe 197, 223 und 240 cm	0,-				95 681
... je 90er-Tür für Höhe 197, 223 und 240 cm	0,-				95 682
... je 100er-Tür für Höhe 197, 223 und 240 cm	0,-				95 683

Ausführung 1

Marcato2.1

Höhe 223/240 cm

Schwebetürenschränke ohne Sprossen

Die vielfältigen Farbausführungen entnehmen Sie bitte der „Programm-Übersicht Ausführung 1“.

Rückwände in Stärke 5 mm

Breite 320 + 360 + 400 cm

Schwebetürenschränke	Höhe 197 cm	Höhe 223 cm	Höhe 240 cm
Nutztiefe 58 cm		nur lieferbar in Tiefe 69 cm	
<p>Breite 320 cm</p> <p>4-türig 2 Türen A li+re 2 Türen B mittig</p>	N°	B320 H223 T69 35 320 71	B320 H240 T69 32 320 71
Basispreis + Aufpreise Aufpreise siehe separate Tabelle		Basispreis:	Basispreis:
Preisinfo für Kombination alle Türen A + B aus der <u>gleichen</u> Preisgruppe		PG 1 PG 2	PG 1 PG 2
		PG 3 PG 4	PG 3 PG 4
<p>Breite 360 cm</p> <p>4-türig 2 Türen A li+re 2 Türen B mittig</p>	N°	B360 H223 T69 35 360 71	B360 H240 T69 32 360 71
Basispreis + Aufpreise Aufpreise siehe separate Tabelle		Basispreis:	Basispreis:
Preisinfo für Kombination alle Türen A + B aus der <u>gleichen</u> Preisgruppe		PG 1 PG 2	PG 1 PG 2
		PG 3 PG 4	PG 3 PG 4
<p>Breite 400 cm</p> <p>4-türig 2 Türen A li+re 2 Türen B mittig</p>	N°	B400 H223 T69 35 400 71	B400 H240 T69 32 400 71
Basispreis + Aufpreise Aufpreise siehe separate Tabelle		Basispreis:	Basispreis:
Preisinfo für Kombination alle Türen A + B aus der <u>gleichen</u> Preisgruppe		PG 1 PG 2	PG 1 PG 2
		PG 3 PG 4	PG 3 PG 4

Preisgruppen

Preisgruppe PG 1:	Dekore	Preisgruppe PG 3:	Gläser glänzend, Grauspiegel
Preisgruppe PG 2:	Kristallspiegel	Preisgruppe PG 4:	Gläser matt

Zusätzliche
Dämpfungsbeschläge
finden Sie auf den
nachfolgenden Seiten.

Aufpreise für Schränke bei Kombination der Türen A und B aus unterschiedlichen Preisgruppen:

Aufpreis ...	in PG 1	in PG 2	in PG 3	in PG 4	Art.-Nr.
... je 80er-Tür für Höhe 223 und 240 cm	0,-				95 681
... je 90er-Tür für Höhe 223 und 240 cm	0,-				95 682
... je 100er-Tür für Höhe 223 und 240 cm	0,-				95 683

Ausführung 1

Marcato2.1

Höhe 223/240 cm

Schwebetüren-Panoramaschränke mit Synchronbeschlag ohne Sprossen

Die vielfältigen Farbausführungen entnehmen Sie bitte der „Programm-Übersicht Ausführung 1“.

Rückwände in Stärke 5 mm

Breite 320 + 360 + 400 cm (Panorama)

*Die Dämpfung beinhaltet die Soft-Abstoppung aller 4 Türen beim Öffnen und Schließen.

Der Synchronbeschlag erfordert eine zusätzliche Bauhöhe von ca. 2 cm, d.h. Schrank-Gesamthöhe ca. 225 bzw. 242 cm

Schwebetüren-Panoramaschränke	Höhe 197 cm	Höhe 223 cm	Höhe 240 cm					
mit Soft-Abstoppung* Nutztiefe 58 cm		nur lieferbar in Tiefe 69 cm						
<table border="1"> <tr> <td>80</td><td>40</td><td>80</td><td>40</td><td>80</td> </tr> </table> Breite 320 cm <p>4-türig 2 Türen A li+re 2 Türen B mittig</p>	80	40	80	40	80	N°	B320 H223 T69 mit Synchronbeschlag 35 321 71	B320 H240 T69 mit Synchronbeschlag 32 321 71
80	40	80	40	80				
Basispreis + Aufpreise Aufpreise siehe separate Tabelle		Basispreis:	Basispreis:					
Preisinfo für Kombination alle Türen A + B aus der gleichen Preisgruppe		PG 1	PG 2					
		PG 3	PG 4					
<table border="1"> <tr> <td>90</td><td>40</td><td>100</td><td>40</td><td>90</td> </tr> </table> Breite 360 cm <p>4-türig 2 Türen A li+re 2 Türen B mittig</p>	90	40	100	40	90	N°	B360 H223 T69 mit Synchronbeschlag 35 361 71	B360 H240 T69 mit Synchronbeschlag 32 361 71
90	40	100	40	90				
Basispreis + Aufpreise Aufpreise siehe separate Tabelle		Basispreis:	Basispreis:					
Preisinfo für Kombination alle Türen A + B aus der gleichen Preisgruppe		PG 1	PG 2					
		PG 3	PG 4					
<table border="1"> <tr> <td>100</td><td>50</td><td>100</td><td>50</td><td>100</td> </tr> </table> Breite 400 cm <p>4-türig 2 Türen A li+re 2 Türen B mittig</p>	100	50	100	50	100	N°	B400 H223 T69 mit Synchronbeschlag 35 401 71	B400 H240 T69 mit Synchronbeschlag 32 401 71
100	50	100	50	100				
Basispreis + Aufpreise Aufpreise siehe separate Tabelle		Basispreis:	Basispreis:					
Preisinfo für Kombination alle Türen A + B aus der gleichen Preisgruppe		PG 1	PG 2					
		PG 3	PG 4					

Preisgruppen

Preisgruppe PG 1:	Dekore	Preisgruppe PG 3:	Gläser glänzend, Grauspiegel
Preisgruppe PG 2:	Kristallspiegel	Preisgruppe PG 4:	Gläser matt

Aufpreise für Schränke bei Kombination der Türen A und B aus unterschiedlichen Preisgruppen:

Aufpreis ...	in PG 1	in PG 2	in PG 3	in PG 4	Art.-Nr.
... je 80er-Tür für Höhe 223 und 240 cm	0,-				95 681
... je 90er-Tür für Höhe 223 und 240 cm	0,-				95 682
... je 100er-Tür für Höhe 223 und 240 cm	0,-				95 683

Schwebetürenschränke ohne Sprossen (Vorzugstypen teilverspiegelt)

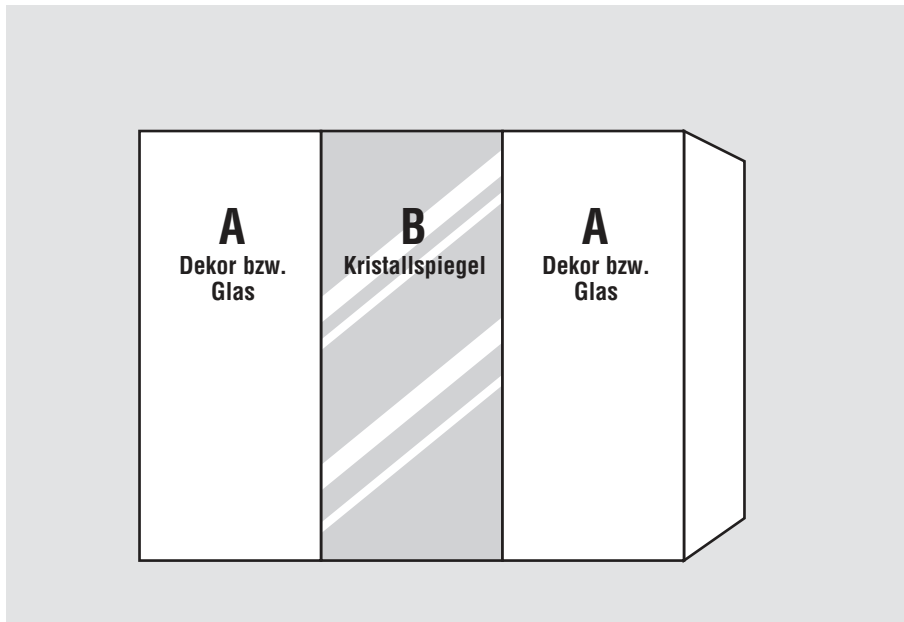
Vorzugstypen teilverspiegelt**Schwebetürenschränke**Höhe: **223/240 cm**Tiefe: **51/69 cm**Breite: **160-300 cm****Innendekor Birke-Nachbildung bzw. Leinenoptik Twist****NEU 2020!****Rückwände in Stärke 5 mm****Schrank-Innenausstattung und Beleuchtungen im Programm ZUBEHÖR****Innenausstattung je Schrankelement****Höhe 223/240 cm, Tiefe 51 cm:
2 Fachböden****Höhe 223/240 cm, Tiefe 69 cm:
2 Fachböden
1 Kleiderstange**

1. Farbe der Türen A wählen:	3. Korpusfarbe wählen:	5. Griffleistenfarbe wählen:
Preisgruppe PG 1 - Dekore P9 Polarweiß S9 Seidengrau Y1 Terra matt L1 Basalt M1 Sonoma-Eiche-Nachbildung U9 Riviera-Eiche-Nachbildung B1 Platin-Eiche-Nachbildung A1 Macadamia-Nussbaum-Nachbildung Preisgruppe PG 3 - Gläser glänzend G28 Weißglas G77 Magnoliaglas G71 Glas Seidengrau G76 Fangoglas G98 Basaltglas Preisgruppe PG 4 - Gläser matt G129 Weißglas matt G134 Glas Seidengrau matt G131 Fangoglas matt	P9 Polarweiß S9 Seidengrau Y1 Terra matt L1 Basalt M1 Sonoma-Eiche-Nachbildung U9 Riviera-Eiche-Nachbildung B1 Platin-Eiche-Nachbildung A1 Macadamia-Nussbaum-Nachbildung 4. Innenfarbe wählen: Z1 Birke-Nachbildung X1 Leinenoptik Twist	301 alu-matt 302 chrom 324 schwarz
2. Tür B: G79 Kristallspiegel		

Ausführung 1**Schwebetürenschränke ohne Sprossen (Vorzugstypen teilverspiegelt)**

Die vielfältigen Farbausführungen entnehmen Sie bitte der „Programm-Übersicht Ausführung 1“.

Rückwände in Stärke 5 mm

Vorzugstypen teilverspiegelt
Breite 160 bis 300 cm

Zusätzliche
Dämpfungsbeschläge
finden Sie auf den
nachfolgenden Seiten.

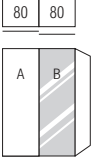
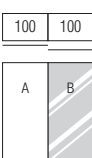
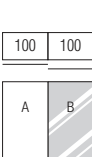
Schwebetürenschränke		Höhe 223 cm			Höhe 240 cm		
Nutztiefe 40 bzw. 58 cm		preisgleich lieferbar in Tiefe 51 und Tiefe 69 cm					
Breite 160 cm		B160 H223			B160 H240		
Türen sind auch spiegelbildlich montierbar		in Tiefe 51 cm:			in Tiefe 51 cm:		
in Tiefe 69 cm:		in Tiefe 69 cm:			in Tiefe 69 cm:		
 <p>2-türig 1 Tür A links 1 Spiegeltür B rechts</p>		PG 1	PG 3	PG 4	PG 1	PG 3	PG 4
Breite 180 cm		B180 H223			B180 H240		
Türen sind auch spiegelbildlich montierbar		in Tiefe 51 cm:			in Tiefe 51 cm:		
in Tiefe 69 cm:		in Tiefe 69 cm:			in Tiefe 69 cm:		
 <p>2-türig 1 Tür A links 1 Spiegeltür B rechts</p>		PG 1	PG 3	PG 4	PG 1	PG 3	PG 4
Breite 200 cm		B200 H223			B200 H240		
Türen sind auch spiegelbildlich montierbar		in Tiefe 51 cm:			in Tiefe 51 cm:		
in Tiefe 69 cm:		in Tiefe 69 cm:			in Tiefe 69 cm:		
 <p>2-türig 1 Tür A links 1 Spiegeltür B rechts</p>		PG 1	PG 3	PG 4	PG 1	PG 3	PG 4
Breite 240 cm		B240 H223			B240 H240		
Türen sind auch spiegelbildlich montierbar		in Tiefe 51 cm:			in Tiefe 51 cm:		
in Tiefe 69 cm:		in Tiefe 69 cm:			in Tiefe 69 cm:		
 <p>3-türig 2 Türen A li+re 1 Spiegeltür B mittig</p>		PG 1	PG 3	PG 4	PG 1	PG 3	PG 4
Breite 270 cm		B270 H223			B270 H240		
Türen sind auch spiegelbildlich montierbar		in Tiefe 51 cm:			in Tiefe 51 cm:		
in Tiefe 69 cm:		in Tiefe 69 cm:			in Tiefe 69 cm:		
 <p>3-türig 2 Türen A li+re 1 Spiegeltür B mittig</p>		PG 1	PG 3	PG 4	PG 1	PG 3	PG 4
Breite 300 cm		B300 H223			B300 H240		
Türen sind auch spiegelbildlich montierbar		in Tiefe 51 cm:			in Tiefe 51 cm:		
in Tiefe 69 cm:		in Tiefe 69 cm:			in Tiefe 69 cm:		
 <p>3-türig 2 Türen A li+re 1 Spiegeltür B mittig</p>		PG 1	PG 3	PG 4	PG 1	PG 3	PG 4

Schwebetürenschränke ohne Sprossen (Vorzugstypen teilverglast)

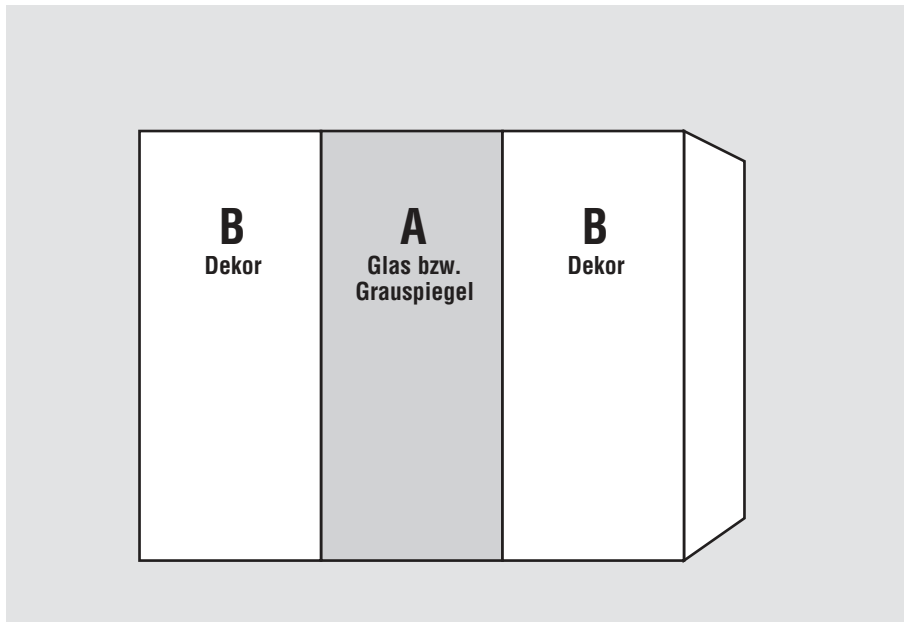
Vorzugstypen teilverglast**Schwebetürenschränke**Höhe: **223/240 cm**Tiefe: **51/69 cm**Breite: **160-300 cm****Innendekor Birke-Nachbildung bzw. Leinenoptik Twist****NEU 2020!****Rückwände in Stärke 5 mm****Schrank-Innenausstattung und Beleuchtungen im Programm ZUBEHÖR****Innenausstattung je Schrankelement****Höhe 223/240 cm, Tiefe 51 cm:
2 Fachböden****Höhe 223/240 cm, Tiefe 69 cm:
2 Fachböden
1 Kleiderstange**

1. Farbe der Tür A wählen:	3. Korpusfarbe wählen:	5. Griffleistenfarbe wählen:
Preisgruppe PG 3 - Gläser glänzend & Grauspiegel G28 Weißglas G77 Magnoliaglas G71 Glas Seidengrau G76 Fangoglas G98 Basaltglas G57 Grauspiegel Preisgruppe PG 4 - Gläser matt G129 Weißglas matt G134 Glas Seidengrau matt G131 Fangoglas matt	P9 Polarweiß S9 Seidengrau Y1 Terra matt L1 Basalt M1 Sonoma-Eiche-Nachbildung U9 Riviera-Eiche-Nachbildung B1 Platin-Eiche-Nachbildung A1 Macadamia-Nussbaum-Nachbildung	301 alu-matt 302 chrom 324 schwarz
2. Farbe der Türen B wählen: P9 Polarweiß S9 Seidengrau Y1 Terra matt L1 Basalt M1 Sonoma-Eiche-Nachbildung U9 Riviera-Eiche-Nachbildung B1 Platin-Eiche-Nachbildung A1 Macadamia-Nussbaum-Nachbildung	4. Innenfarbe wählen: Z1 Birke-Nachbildung X1 Leinenoptik Twist	

Ausführung 1**Schwebetürenschränke ohne Sprossen (Vorzugstypen teilverglast)**

Die vielfältigen Farbausführungen entnehmen Sie bitte der „Programm-Übersicht Ausführung 1“.

Rückwände in Stärke 5 mm

Vorzugstypen teilverglast**Breite 160 bis 300 cm**

Zusätzliche Dämpfungsbeschläge finden Sie auf den nachfolgenden Seiten.

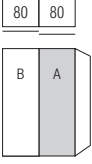
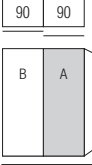
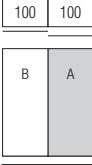
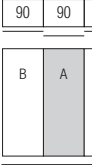
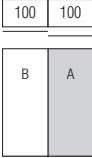
Schwebetürenschränke		Höhe 223 cm		Höhe 240 cm	
Nutztiefe 40 bzw. 58 cm		preisgleich lieferbar in Tiefe 51 und Tiefe 69 cm			
Breite 160 cm		B160 H223		B160 H240	
		Türen sind auch spiegelbildlich montierbar			
		in Tiefe 51 cm:		in Tiefe 51 cm:	
		34 160 91		31 160 91	
		in Tiefe 69 cm:		in Tiefe 69 cm:	
		35 160 91		32 160 91	
 <p>2-türig 1 Glas- bzw. Spiegeltür A rechts 1 Holztür B links</p>		PG 3	PG 4	PG 3	PG 4
Breite 180 cm		B180 H223		B180 H240	
		Türen sind auch spiegelbildlich montierbar			
		in Tiefe 51 cm:		in Tiefe 51 cm:	
		34 180 91		31 180 91	
		in Tiefe 69 cm:		in Tiefe 69 cm:	
		35 180 91		32 180 91	
 <p>2-türig 1 Glas- bzw. Spiegeltür A rechts 1 Holztür B links</p>		PG 3	PG 4	PG 3	PG 4
Breite 200 cm		B200 H223		B200 H240	
		Türen sind auch spiegelbildlich montierbar			
		in Tiefe 51 cm:		in Tiefe 51 cm:	
		34 200 91		31 200 91	
		in Tiefe 69 cm:		in Tiefe 69 cm:	
		35 200 91		32 200 91	
 <p>2-türig 1 Glas- bzw. Spiegeltür A rechts 1 Holztür B links</p>		PG 3	PG 4	PG 3	PG 4
Breite 240 cm		B240 H223		B240 H240	
		Türen sind auch spiegelbildlich montierbar			
		in Tiefe 51 cm:		in Tiefe 51 cm:	
		34 240 91		31 240 91	
		in Tiefe 69 cm:		in Tiefe 69 cm:	
		35 240 91		32 240 91	
 <p>3-türig 1 Glas- bzw. Spiegeltür A mittig 2 Holztüren B li+re</p>		PG 3	PG 4	PG 3	PG 4
Breite 270 cm		B270 H223		B270 H240	
		Türen sind auch spiegelbildlich montierbar			
		in Tiefe 51 cm:		in Tiefe 51 cm:	
		34 270 91		31 270 91	
		in Tiefe 69 cm:		in Tiefe 69 cm:	
		35 270 91		32 270 91	
 <p>3-türig 1 Glas- bzw. Spiegeltür A mittig 2 Holztüren B li+re</p>		PG 3	PG 4	PG 3	PG 4
Breite 300 cm		B300 H223		B300 H240	
		Türen sind auch spiegelbildlich montierbar			
		in Tiefe 51 cm:		in Tiefe 51 cm:	
		34 300 91		31 300 91	
		in Tiefe 69 cm:		in Tiefe 69 cm:	
		35 300 91		32 300 91	
 <p>3-türig 1 Glas- bzw. Spiegeltür A mittig 2 Holztüren B li+re</p>		PG 3	PG 4	PG 3	PG 4

Marcato2.1

Höhe 197/223/240 cm

Ausführung 1

Dämpfungsbeschläge für Schwebetürenschränke

Dämpfungsbeschläge			Dämpfungsbeschläge			
nicht einsetzbar in Kombination mit Synchronöffnung			nicht einsetzbar in Kombination mit Synchronöffnung			
Dämpfungsbeschläge (2er-Set) für Schwebetüren zur zusätzlichen Soft-Abstoppung der beiden Außentüren; bei allen 4-türigen Schränken (Br. 320-400 cm) auch zur Dämpfung der beiden Mitteltüren beim Schließen einsetzbar	N°	91 257 18	Zusätzliche Öffnungs- und Kollisionsdämpfung für alle 2-türigen Schränke (Breite 160 bis 200 cm); zieht die Türen in Offen-Position und dämpft die Türen untereinander	N°	91 262 18	
				Zusätzliche Öffnungs-, Kollisions- und Mitteltürdämpfung für alle 3-türigen Schränke (Breite 240 bis 300 cm); zieht die Türen in Offen-Position, dämpft die Türen untereinander und zentriert die Mitteltür beim Schließen	N°	91 263 18
					Zusätzliche Öffnungs- und Kollisionsdämpfung für alle 4-türigen Schränke (Breite 320 bis 400 cm); zieht die Türen in Offen-Position und dämpft die Türen untereinander	N°

Passende Profilkränze ohne/mit Beleuchtung finden Sie auf der Seite „Profilkränze für Schwebetürenschränke“.

Passende Betten, Nachtschränke, Kommoden, Spiegel usw. finden Sie in den Programmen SONYO, SONYO+, AKARO und ALEGRO2.

Praktische Zubehörteile wie Schubkasteneinsätze, Krawatten- und Hosenhalter usw. finden Sie im Programm ZUBEHÖR.

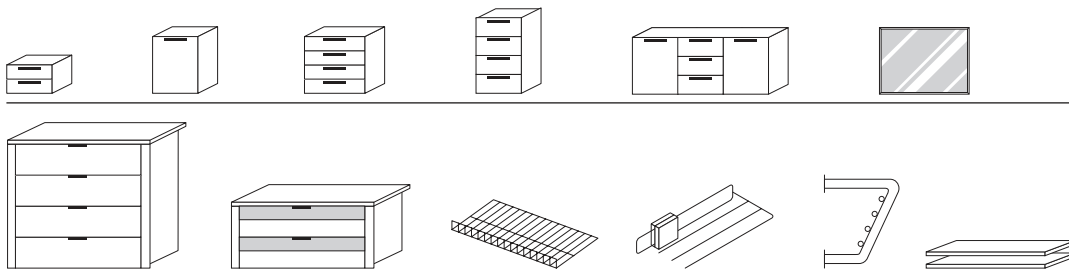

Ausführung 1

Marcato2.1

Höhe 197/223/240 cm

50er-Drehtürenschränke zum Anstellen li+re an Schwebetürenschränke - ohne Sprossen

1. Farbe der Türen wählen:	2. Korpusfarbe und Farbe der Verbindungsstollen wählen:	Rückwände in Stärke 5 mm
Preisgruppe PG 1 - Dekore P9 Polarweiß S9 Seidengrau Y1 Terra matt L1 Basalt M1 Sonoma-Eiche-Nachbildung U9 Riviera-Eiche-Nachbildung B1 Platin-Eiche-Nachbildung A1 Macadamia-Nussbaum-Nachbildung Preisgruppe PG 2 - Kristallspiegel G79 Kristallspiegel Preisgruppe PG 3 - Gläser glänzend & Grauspiegel G28 Weißglas G77 Magnoliaglas G71 Glas Seidengrau G76 Fangoglas G98 Basaltglas G57 Grauspiegel Preisgruppe PG 4 - Gläser matt nur lieferbar für Schrankhöhen 223 und 240 cm G129 Weißglas matt G134 Glas Seidengrau matt G131 Fangoglas matt	P9 Polarweiß S9 Seidengrau Y1 Terra matt L1 Basalt M1 Sonoma-Eiche-Nachbildung U9 Riviera-Eiche-Nachbildung B1 Platin-Eiche-Nachbildung A1 Macadamia-Nussbaum-Nachbildung 3. Innenfarbe wählen: Z1 Birke-Nachbildung X1 Leinenoptik Twist 4. Griffleistenfarbe wählen: 301 alu-matt 302 chrom 324 schwarz	

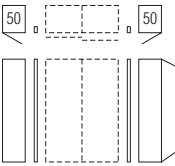
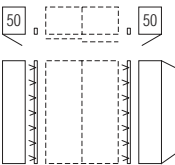
Drehtüren-Anstellschränke	Höhe 197 cm	Höhe 223 cm	Höhe 240 cm
mit Soft-Abstopfung zum Anstellen links und rechts an Schwebetürenschränke Nutztiefe 58 cm			
 Anstellschränke 2er-Set 1-türig, Breite 50 cm inkl. Verbindungsstollen ohne Beleuchtung	B2x54 H197 T69 78 522 01 PG 1 PG 2 PG 3 PG 4 ---	B2x54 H223 T69 75 522 01 PG 1 PG 2 PG 3 PG 4	B2x54 H240 T69 72 522 01 PG 1 PG 2 PG 3 PG 4
 Anstellschränke 2er-Set 1-türig, Breite 50 cm inkl. Verbindungsstollen mit LED-Lichtband*	B2x54 H197 T69 78 523 01 PG 1 PG 2 PG 3 PG 4 ---	B2x54 H223 T69 75 523 01 PG 1 PG 2 PG 3 PG 4	B2x54 H240 T69 72 523 01 PG 1 PG 2 PG 3 PG 4

Dreh- und Schwebetürenschränke können **nicht unmittelbar nebeneinander** gestellt, sondern müssen konstruktiv bedingt **durch Verbindungsstollen** ohne/mit Beleuchtung **unterbrochen** werden. Bei **Einsatz der Verbindungsstollen** können die Schränke **nicht mit Profilkranz** ausgestattet werden.

*Dimmbare LED-Beleuchtung (A+; BEL118-Wessel) mit nicht austauschbaren Leuchtmitteln, Aktivierung per Fernbedienung

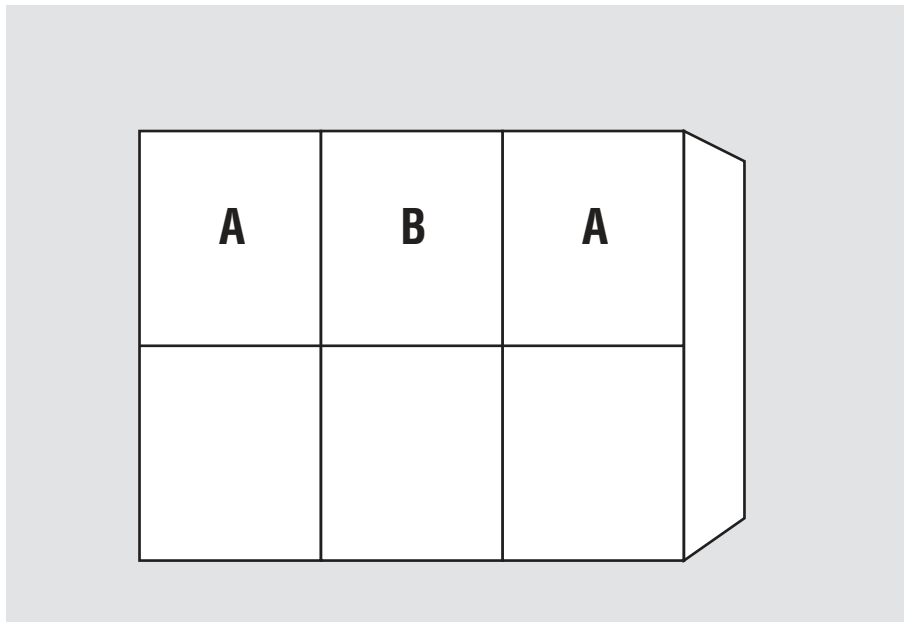
Schwebetürenschränke mit 3 waagerechten Sprossen**Schwebetürenschränke**Höhe: **197/223/240 cm**Tiefe: **51/69 cm**Breite: **160-400 cm****Innendekor Birke-Nachbildung bzw.
Leinenoptik Twist****NEU 2020!****Rückwände in Stärke 5 mm****Innenausstattung
je Schrankelement**Höhe 197 cm, Tiefe 51 cm:
1 FachbodenHöhe 223/240 cm, Tiefe 51 cm:
2 FachbödenHöhe 197 cm, Tiefe 69 cm:
**1 Fachboden
1 Kleiderstange**Höhe 223/240 cm, Tiefe 69 cm:
**2 Fachböden
1 Kleiderstange**

1.+2. Farbe der Türen A und Farbe der Türen B wählen:	3. Korpusfarbe wählen:	5. Griffleisten- und Türsprossenfarbe wählen:
Preisgruppe PG 1 - Dekore P9 Polarweiß S9 Seidengrau Y1 Terra matt L1 Basalt M1 Sonoma-Eiche-Nachbildung U9 Riviera-Eiche-Nachbildung B1 Platin-Eiche-Nachbildung A1 Macadamia-Nussbaum-Nachbildung	P9 Polarweiß S9 Seidengrau Y1 Terra matt L1 Basalt M1 Sonoma-Eiche-Nachbildung U9 Riviera-Eiche-Nachbildung B1 Platin-Eiche-Nachbildung A1 Macadamia-Nussbaum-Nachbildung	301 alu-matt 302 chrom 324 schwarz
Preisgruppe PG 2 - Kristallspiegel G79 Kristallspiegel Preisgruppe PG 3 - Gläser glänzend & Grauspiegel G28 Weißglas G77 Magnoliaglas G71 Glas Seidengrau G76 Fangoglas G98 Basaltglas G57 Grauspiegel Preisgruppe PG 4 - Gläser matt nur lieferbar für Schrankhöhen 223 und 240 cm G129 Weißglas matt G134 Glas Seidengrau matt G131 Fangoglas matt	4. Innenfarbe wählen: Z1 Birke-Nachbildung X1 Leinenoptik Twist	

Ausführung 2

Marcato2.2

Höhe 197/223/240 cm

Schwebetürenschränke mit 3 waagerechten Sprossen

Die vielfältigen Farbausführungen entnehmen Sie bitte der „Programm-Übersicht Ausführung 2“.

Rückwände in Stärke 5 mm

Breite 160 + 180 + 200 cm

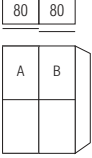
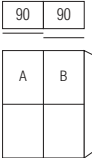
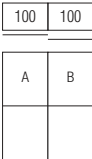
Schwebetürenschränke		Höhe 197 cm		Höhe 223 cm		Höhe 240 cm		
Nutztiefe 40 bzw. 58 cm		<u>preisgleich</u> lieferbar in Tiefe 51 und Tiefe 69 cm						
 <p>Breite 160 cm</p> <p>2-türig 1 Tür A links 1 Tür B rechts</p>	N°	B160 H197	Türen sind auch spiegelbildlich montierbar		B160 H223		B160 H240	
	N°	in Tiefe 51 cm: 37 160 72	in Tiefe 51 cm: 34 160 72	in Tiefe 51 cm: 31 160 72	in Tiefe 69 cm: 38 160 72	in Tiefe 69 cm: 35 160 72	in Tiefe 69 cm: 32 160 72	
Basispreis + Aufpreise Aufpreise siehe separate Tabelle		Basispreis:		Basispreis:		Basispreis:		
Preisinfo für Kombination alle Türen A + B aus der <u>gleichen</u> Preisgruppe		PG 1	PG 2	PG 1	PG 2	PG 1	PG 2	
		PG 3	PG 4	PG 3	PG 4	PG 3	PG 4	
 <p>Breite 180 cm</p> <p>2-türig 1 Tür A links 1 Tür B rechts</p>		N°	B180 H197	Türen sind auch spiegelbildlich montierbar		B180 H223		B180 H240
N°	in Tiefe 51 cm: 37 180 72	in Tiefe 51 cm: 34 180 72	in Tiefe 51 cm: 31 180 72	in Tiefe 69 cm: 38 180 72	in Tiefe 69 cm: 35 180 72	in Tiefe 69 cm: 32 180 72		
Basispreis + Aufpreise Aufpreise siehe separate Tabelle		Basispreis:		Basispreis:		Basispreis:		
Preisinfo für Kombination alle Türen A + B aus der <u>gleichen</u> Preisgruppe		PG 1	PG 2	PG 1	PG 2	PG 1	PG 2	
		PG 3	PG 4	PG 3	PG 4	PG 3	PG 4	
 <p>Breite 200 cm</p> <p>2-türig 1 Tür A links 1 Tür B rechts</p>		N°	B200 H197	Türen sind auch spiegelbildlich montierbar		B200 H223		B200 H240
N°	in Tiefe 51 cm: 37 200 72	in Tiefe 51 cm: 34 200 72	in Tiefe 51 cm: 31 200 72	in Tiefe 69 cm: 38 200 72	in Tiefe 69 cm: 35 200 72	in Tiefe 69 cm: 32 200 72		
Basispreis + Aufpreise Aufpreise siehe separate Tabelle		Basispreis:		Basispreis:		Basispreis:		
Preisinfo für Kombination alle Türen A + B aus der <u>gleichen</u> Preisgruppe		PG 1	PG 2	PG 1	PG 2	PG 1	PG 2	
		PG 3	PG 4	PG 3	PG 4	PG 3	PG 4	

Preisgruppen

Preisgruppe PG 1:	Dekore	Preisgruppe PG 3:	Gläser glänzend, Grauspiegel
Preisgruppe PG 2:	Kristallspiegel	Preisgruppe PG 4:	Gläser matt

Zusätzliche
Dämpfungsbeschläge
finden Sie auf den
nachfolgenden Seiten.

Aufpreise für Schränke bei Kombination der Türen A und B aus unterschiedlichen Preisgruppen:

Aufpreis ...	in PG 1	in PG 2	in PG 3	in PG 4	Art.-Nr.
... je 80er-Tür für Höhe 197, 223 und 240 cm	0,-				95 681
... je 90er-Tür für Höhe 197, 223 und 240 cm	0,-				95 682
... je 100er-Tür für Höhe 197, 223 und 240 cm	0,-				95 683

Ausführung 2

Marcato2.2

Höhe 197/223/240 cm

Schwebetürenschränke mit 3 waagerechten Sprossen

Die vielfältigen Farbausführungen entnehmen Sie bitte der „Programm-Übersicht Ausführung 2“.

Rückwände in Stärke 5 mm

Breite 240 + 270 + 300 cm

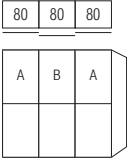
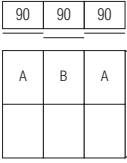
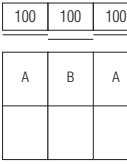
Schwebetürenschränke	Höhe 197 cm	Höhe 223 cm	Höhe 240 cm	
Nutztiefe 40 bzw. 58 cm	preisgleich lieferbar in Tiefe 51 und Tiefe 69 cm			
Breite 240 cm  3-türig 2 Türen A li+re 1 Tür B mittig	B240 H197 in Tiefe 51 cm: 37 240 72 in Tiefe 69 cm: 38 240 72	B240 H223 in Tiefe 51 cm: 34 240 72 in Tiefe 69 cm: 35 240 72	B240 H240 in Tiefe 51 cm: 31 240 72 in Tiefe 69 cm: 32 240 72	
	N°	N°	N°	
Basispreis + Aufpreise Aufpreise siehe separate Tabelle	Basispreis:	Basispreis:	Basispreis:	
Preisinfo für Kombination alle Türen A + B aus der gleichen Preisgruppe	PG 1	PG 2	PG 1	PG 2
	PG 3	PG 4	PG 3	PG 4
Breite 270 cm  3-türig 2 Türen A li+re 1 Tür B mittig	B270 H197 in Tiefe 51 cm: 37 270 72 in Tiefe 69 cm: 38 270 72	B270 H223 in Tiefe 51 cm: 34 270 72 in Tiefe 69 cm: 35 270 72	B270 H240 in Tiefe 51 cm: 31 270 72 in Tiefe 69 cm: 32 270 72	
	N°	N°	N°	
Basispreis + Aufpreise Aufpreise siehe separate Tabelle	Basispreis:	Basispreis:	Basispreis:	
Preisinfo für Kombination alle Türen A + B aus der gleichen Preisgruppe	PG 1	PG 2	PG 1	PG 2
	PG 3	PG 4	PG 3	PG 4
Breite 300 cm  3-türig 2 Türen A li+re 1 Tür B mittig	B300 H197 in Tiefe 51 cm: 37 300 72 in Tiefe 69 cm: 38 300 72	B300 H223 in Tiefe 51 cm: 34 300 72 in Tiefe 69 cm: 35 300 72	B300 H240 in Tiefe 51 cm: 31 300 72 in Tiefe 69 cm: 32 300 72	
	N°	N°	N°	
Basispreis + Aufpreise Aufpreise siehe separate Tabelle	Basispreis:	Basispreis:	Basispreis:	
Preisinfo für Kombination alle Türen A + B aus der gleichen Preisgruppe	PG 1	PG 2	PG 1	PG 2
	PG 3	PG 4	PG 3	PG 4

Preisgruppen

Preisgruppe PG 1:	Dekore	Preisgruppe PG 3:	Gläser glänzend, Grauspiegel
Preisgruppe PG 2:	Kristallspiegel	Preisgruppe PG 4:	Gläser matt

Zusätzliche
Dämpfungsbeschläge
finden Sie auf den
nachfolgenden Seiten.

Aufpreise für Schränke bei Kombination der Türen A und B aus unterschiedlichen Preisgruppen:

Aufpreis ...	in PG 1	in PG 2	in PG 3	in PG 4	Art.-Nr.
... je 80er-Tür für Höhe 197, 223 und 240 cm	0,-				95 681
... je 90er-Tür für Höhe 197, 223 und 240 cm	0,-				95 682
... je 100er-Tür für Höhe 197, 223 und 240 cm	0,-				95 683

Ausführung 2

Marcato2.2

Höhe 223/240 cm

Schwebetürenschränke mit 3 waagerechten Sprossen

Die vielfältigen Farbausführungen entnehmen Sie bitte der „Programm-Übersicht Ausführung 2“.

Rückwände in Stärke 5 mm

Breite 320 + 360 + 400 cm

Schwebetürenschränke		Höhe 197 cm	Höhe 223 cm	Höhe 240 cm
Nutztiefe 58 cm			nur lieferbar in Tiefe 69 cm	
<p>Breite 320 cm</p> <p>4-türig 2 Türen A li+re 2 Türen B mittig</p>	N°	B320 H223 T69 35 320 72	B320 H240 T69 32 320 72	
Basispreis + Aufpreise Aufpreise siehe separate Tabelle			Basispreis:	Basispreis:
Preisinfo für Kombination alle Türen A + B aus der <u>gleichen</u> Preisgruppe			PG 1 PG 2	PG 1 PG 2
			PG 3 PG 4	PG 3 PG 4
<p>Breite 360 cm</p> <p>4-türig 2 Türen A li+re 2 Türen B mittig</p>	N°	B360 H223 T69 35 360 72	B360 H240 T69 32 360 72	
Basispreis + Aufpreise Aufpreise siehe separate Tabelle			Basispreis:	Basispreis:
Preisinfo für Kombination alle Türen A + B aus der <u>gleichen</u> Preisgruppe			PG 1 PG 2	PG 1 PG 2
			PG 3 PG 4	PG 3 PG 4
<p>Breite 400 cm</p> <p>4-türig 2 Türen A li+re 2 Türen B mittig</p>	N°	B400 H223 T69 35 400 72	B400 H240 T69 32 400 72	
Basispreis + Aufpreise Aufpreise siehe separate Tabelle			Basispreis:	Basispreis:
Preisinfo für Kombination alle Türen A + B aus der <u>gleichen</u> Preisgruppe			PG 1 PG 2	PG 1 PG 2
			PG 3 PG 4	PG 3 PG 4

Preisgruppen

Preisgruppe PG 1:	Dekore	Preisgruppe PG 3:	Gläser glänzend, Grauspiegel
Preisgruppe PG 2:	Kristallspiegel	Preisgruppe PG 4:	Gläser matt

Zusätzliche
Dämpfungsbeschläge
finden Sie auf den
nachfolgenden Seiten.

Aufpreise für Schränke bei Kombination der Türen A und B aus unterschiedlichen Preisgruppen:

Aufpreis ...	in PG 1	in PG 2	in PG 3	in PG 4	Art.-Nr.
... je 80er-Tür für Höhe 223 und 240 cm	0,-				95 681
... je 90er-Tür für Höhe 223 und 240 cm	0,-				95 682
... je 100er-Tür für Höhe 223 und 240 cm	0,-				95 683

Ausführung 2

Marcato2.2

Höhe 223/240 cm

Schwebetüren-Panoramaschränke mit Synchronbeschlag und 3 waagerechten Sprossen

Die vielfältigen Farbausführungen entnehmen Sie bitte der „Programm-Übersicht Ausführung 2“.

Rückwände in Stärke 5 mm

Breite 320 + 360 + 400 cm (Panorama)

*Die Dämpfung beinhaltet die Soft-Abstoppung aller 4 Türen beim Öffnen und Schließen.

Der Synchronbeschlag erfordert eine zusätzliche Bauhöhe von ca. 2 cm, d.h. Schrank-Gesamthöhe ca. 225 bzw. 242 cm

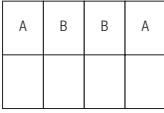
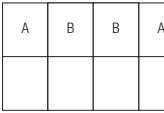
Schwebetüren-Panoramaschränke	Höhe 197 cm	Höhe 223 cm	Höhe 240 cm					
mit Soft-Abstoppung* Nutztiefe 58 cm		nur lieferbar in Tiefe 69 cm						
<table border="1"> <tr> <td>80</td><td>40</td><td>80</td><td>40</td><td>80</td> </tr> </table> Breite 320 cm  4-türig 2 Türen A li+re 2 Türen B mittig	80	40	80	40	80	N°	B320 H223 T69 mit Synchronbeschlag 35 321 72	B320 H240 T69 mit Synchronbeschlag 32 321 72
80	40	80	40	80				
Basispreis + Aufpreise Aufpreise siehe separate Tabelle		Basispreis:	Basispreis:					
Preisinfo für Kombination alle Türen A + B aus der gleichen Preisgruppe		PG 1	PG 2					
		PG 3	PG 4					
<table border="1"> <tr> <td>90</td><td>40</td><td>100</td><td>40</td><td>90</td> </tr> </table> Breite 360 cm  4-türig 2 Türen A li+re 2 Türen B mittig	90	40	100	40	90	N°	B360 H223 T69 mit Synchronbeschlag 35 361 72	B360 H240 T69 mit Synchronbeschlag 32 361 72
90	40	100	40	90				
Basispreis + Aufpreise Aufpreise siehe separate Tabelle		Basispreis:	Basispreis:					
Preisinfo für Kombination alle Türen A + B aus der gleichen Preisgruppe		PG 1	PG 2					
		PG 3	PG 4					
<table border="1"> <tr> <td>100</td><td>50</td><td>100</td><td>50</td><td>100</td> </tr> </table> Breite 400 cm  4-türig 2 Türen A li+re 2 Türen B mittig	100	50	100	50	100	N°	B400 H223 T69 mit Synchronbeschlag 35 401 72	B400 H240 T69 mit Synchronbeschlag 32 401 72
100	50	100	50	100				
Basispreis + Aufpreise Aufpreise siehe separate Tabelle		Basispreis:	Basispreis:					
Preisinfo für Kombination alle Türen A + B aus der gleichen Preisgruppe		PG 1	PG 2					
		PG 3	PG 4					

Preisgruppen

Preisgruppe PG 1:	Dekore	Preisgruppe PG 3:	Gläser glänzend, Grauspiegel
Preisgruppe PG 2:	Kristallspiegel	Preisgruppe PG 4:	Gläser matt

Aufpreise für Schränke bei Kombination der Türen A und B aus unterschiedlichen Preisgruppen:

Aufpreis ...	in PG 1	in PG 2	in PG 3	in PG 4	Art.-Nr.
... je 80er-Tür für Höhe 223 und 240 cm	0,-				95 681
... je 90er-Tür für Höhe 223 und 240 cm	0,-				95 682
... je 100er-Tür für Höhe 223 und 240 cm	0,-				95 683

Schwebetürenschränke mit 3 waagrecht Sprossen (Vorzugstypen teilverspiegelt)

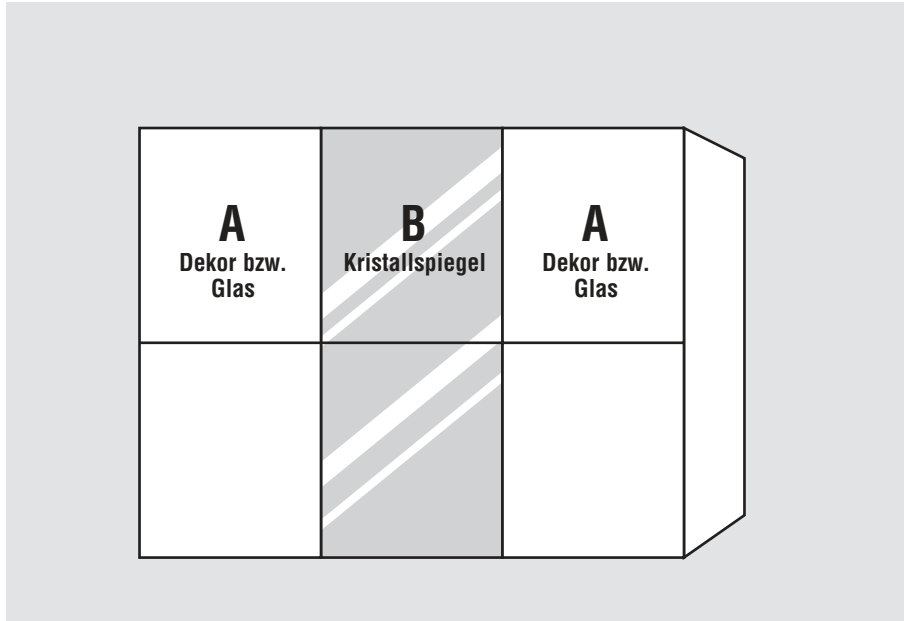
Vorzugstypen teilverspiegelt**Schwebetürenschränke**Höhe: **223/240 cm**Tiefe: **51/69 cm**Breite: **160-300 cm****Innendekor Birke-Nachbildung bzw. Leinenoptik Twist****NEU 2020!****Rückwände in Stärke 5 mm****Schrank-Innenausstattung und Beleuchtungen im Programm ZUBEHÖR****Innenausstattung je Schrankelement****Höhe 223/240 cm, Tiefe 51 cm: 2 Fachböden****Höhe 223/240 cm, Tiefe 69 cm: 2 Fachböden
1 Kleiderstange**

1. Farbe der Türen A wählen:	3. Korpusfarbe wählen:	5. Griffleisten- und Türsprossenfarbe wählen:
Preisgruppe PG 1 - Dekore P9 Polarweiß S9 Seidengrau Y1 Terra matt L1 Basalt M1 Sonoma-Eiche-Nachbildung U9 Riviera-Eiche-Nachbildung B1 Platin-Eiche-Nachbildung A1 Macadamia-Nussbaum-Nachbildung Preisgruppe PG 3 - Gläser glänzend G28 Weißglas G77 Magnoliaglas G71 Glas Seidengrau G76 Fangoglas G98 Basaltglas Preisgruppe PG 4 - Gläser matt G129 Weißglas matt G134 Glas Seidengrau matt G131 Fangoglas matt	P9 Polarweiß S9 Seidengrau Y1 Terra matt L1 Basalt M1 Sonoma-Eiche-Nachbildung U9 Riviera-Eiche-Nachbildung B1 Platin-Eiche-Nachbildung A1 Macadamia-Nussbaum-Nachbildung 4. Innenfarbe wählen: Z1 Birke-Nachbildung X1 Leinenoptik Twist	301 alu-matt 302 chrom 324 schwarz
2. Tür B: G79 Kristallspiegel		

Ausführung 2**Schwebetürenschränke mit 3 waagerechten Sprossen (Vorzugstypen teilverspiegelt)**

Die vielfältigen Farbausführungen entnehmen Sie bitte der „Programm-Übersicht Ausführung 2“.

Rückwände in Stärke 5 mm

Vorzugstypen teilverspiegelt**Breite 160 bis 300 cm**

Zusätzliche Dämpfungsbeschläge finden Sie auf den nachfolgenden Seiten.

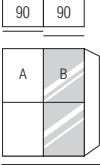
Schwebetürenschränke		Höhe 223 cm			Höhe 240 cm		
Nutztiefe 40 bzw. 58 cm		preisgleich lieferbar in Tiefe 51 und Tiefe 69 cm					
Breite 160 cm		B160 H223			B160 H240		
Türen sind auch spiegelbildlich montierbar		in Tiefe 51 cm:			in Tiefe 51 cm:		
in Tiefe 69 cm:		in Tiefe 69 cm:			in Tiefe 69 cm:		
 <p>2-türig 1 Tür A links 1 Spiegeltür B rechts</p>		PG 1	PG 3	PG 4	PG 1	PG 3	PG 4
Breite 180 cm		B180 H223			B180 H240		
Türen sind auch spiegelbildlich montierbar		in Tiefe 51 cm:			in Tiefe 51 cm:		
in Tiefe 69 cm:		in Tiefe 69 cm:			in Tiefe 69 cm:		
 <p>2-türig 1 Tür A links 1 Spiegeltür B rechts</p>		PG 1	PG 3	PG 4	PG 1	PG 3	PG 4
Breite 200 cm		B200 H223			B200 H240		
Türen sind auch spiegelbildlich montierbar		in Tiefe 51 cm:			in Tiefe 51 cm:		
in Tiefe 69 cm:		in Tiefe 69 cm:			in Tiefe 69 cm:		
 <p>2-türig 1 Tür A links 1 Spiegeltür B rechts</p>		PG 1	PG 3	PG 4	PG 1	PG 3	PG 4
Breite 240 cm		B240 H223			B240 H240		
Türen sind auch spiegelbildlich montierbar		in Tiefe 51 cm:			in Tiefe 51 cm:		
in Tiefe 69 cm:		in Tiefe 69 cm:			in Tiefe 69 cm:		
 <p>3-türig 2 Türen A li+re 1 Spiegeltür B mittig</p>		PG 1	PG 3	PG 4	PG 1	PG 3	PG 4
Breite 270 cm		B270 H223			B270 H240		
Türen sind auch spiegelbildlich montierbar		in Tiefe 51 cm:			in Tiefe 51 cm:		
in Tiefe 69 cm:		in Tiefe 69 cm:			in Tiefe 69 cm:		
 <p>3-türig 2 Türen A li+re 1 Spiegeltür B mittig</p>		PG 1	PG 3	PG 4	PG 1	PG 3	PG 4
Breite 300 cm		B300 H223			B300 H240		
Türen sind auch spiegelbildlich montierbar		in Tiefe 51 cm:			in Tiefe 51 cm:		
in Tiefe 69 cm:		in Tiefe 69 cm:			in Tiefe 69 cm:		
 <p>3-türig 2 Türen A li+re 1 Spiegeltür B mittig</p>		PG 1	PG 3	PG 4	PG 1	PG 3	PG 4

Schwebetürenschränke mit 3 waagerechten Sprossen (Vorzugstypen teilverglast)

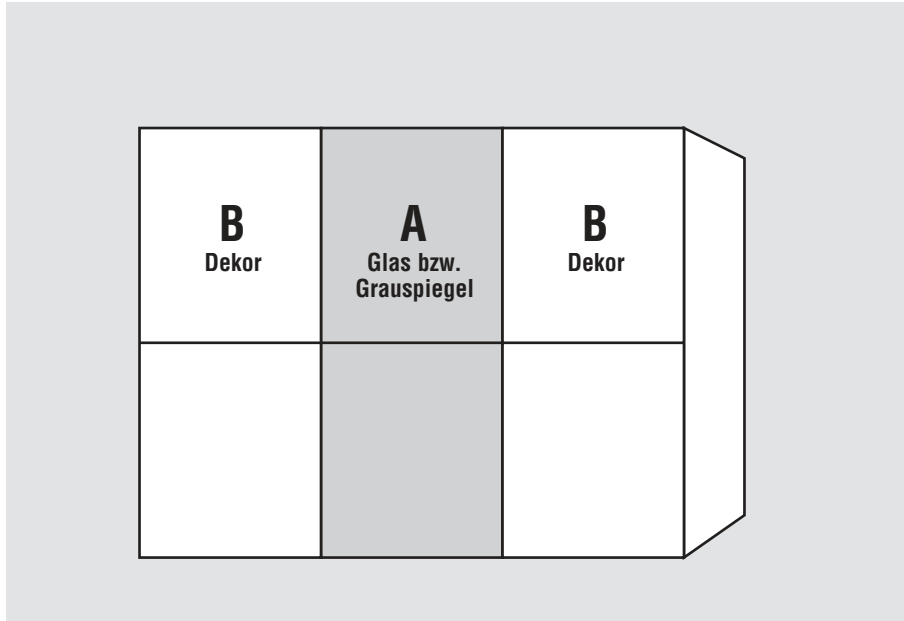
Vorzugstypen teilverglast**Schwebetürenschränke**Höhe: **223/240 cm**Tiefe: **51/69 cm**Breite: **160-300 cm****Innendekor Birke-Nachbildung bzw. Leinenoptik Twist****NEU 2020!****Rückwände in Stärke 5 mm****Schrank-Innenausstattung und Beleuchtungen im Programm ZUBEHÖR****Innenausstattung****je Schrankelement****Höhe 223/240 cm, Tiefe 51 cm:
2 Fachböden****Höhe 223/240 cm, Tiefe 69 cm:
2 Fachböden
1 Kleiderstange**

1. Farbe der Tür A wählen:	3. Korpusfarbe wählen:	5. Griffleisten- und Türsprossenfarbe wählen:
Preisgruppe PG 3 - Gläser glänzend & Grauspiegel G28 Weißglas G77 Magnoliaglas G71 Glas Seidengrau G76 Fangoglas G98 Basaltglas G57 Grauspiegel Preisgruppe PG 4 - Gläser matt G129 Weißglas matt G134 Glas Seidengrau matt G131 Fangoglas matt	P9 Polarweiß S9 Seidengrau Y1 Terra matt L1 Basalt M1 Sonoma-Eiche-Nachbildung U9 Riviera-Eiche-Nachbildung B1 Platin-Eiche-Nachbildung A1 Macadamia-Nussbaum-Nachbildung	301 alu-matt 302 chrom 324 schwarz
2. Farbe der Türen B wählen: P9 Polarweiß S9 Seidengrau Y1 Terra matt L1 Basalt M1 Sonoma-Eiche-Nachbildung U9 Riviera-Eiche-Nachbildung B1 Platin-Eiche-Nachbildung A1 Macadamia-Nussbaum-Nachbildung	4. Innenfarbe wählen: Z1 Birke-Nachbildung X1 Leinenoptik Twist	

Schwebetürenschränke mit 3 waagerechten Sprossen (Vorzugstypen teilverglast)

Die vielfältigen Farbausführungen entnehmen Sie bitte der „Programm-Übersicht Ausführung 2“.

Rückwände in Stärke 5 mm

Vorzugstypen teilverglast

Breite 160 bis 300 cm

Zusätzliche Dämpfungsbeschläge finden Sie auf den nachfolgenden Seiten.

Schwebetürenschränke		Höhe 223 cm		Höhe 240 cm	
Nutztiefe 40 bzw. 58 cm		preisgleich lieferbar in Tiefe 51 und Tiefe 69 cm			
Breite 160 cm		B160 H223		B160 H240	
		Türen sind auch spiegelbildlich montierbar			
		in Tiefe 51 cm:		in Tiefe 51 cm:	
		34 160 92		31 160 92	
		in Tiefe 69 cm:		in Tiefe 69 cm:	
		35 160 92		32 160 92	
 <p>2-türig 1 Glas- bzw. Spiegeltür A rechts 1 Holztür B links</p>		PG 3	PG 4	PG 3	PG 4
Breite 180 cm		B180 H223		B180 H240	
		Türen sind auch spiegelbildlich montierbar			
		in Tiefe 51 cm:		in Tiefe 51 cm:	
		34 180 92		31 180 92	
		in Tiefe 69 cm:		in Tiefe 69 cm:	
		35 180 92		32 180 92	
 <p>2-türig 1 Glas- bzw. Spiegeltür A rechts 1 Holztür B links</p>		PG 3	PG 4	PG 3	PG 4
Breite 200 cm		B200 H223		B200 H240	
		Türen sind auch spiegelbildlich montierbar			
		in Tiefe 51 cm:		in Tiefe 51 cm:	
		34 200 92		31 200 92	
		in Tiefe 69 cm:		in Tiefe 69 cm:	
		35 200 92		32 200 92	
 <p>2-türig 1 Glas- bzw. Spiegeltür A rechts 1 Holztür B links</p>		PG 3	PG 4	PG 3	PG 4
Breite 240 cm		B240 H223		B240 H240	
		in Tiefe 51 cm:		in Tiefe 51 cm:	
		34 240 92		31 240 92	
		in Tiefe 69 cm:		in Tiefe 69 cm:	
		35 240 92		32 240 92	
 <p>3-türig 1 Glas- bzw. Spiegeltür A mittig 2 Holztüren B li+re</p>		PG 3	PG 4	PG 3	PG 4
Breite 270 cm		B270 H223		B270 H240	
		in Tiefe 51 cm:		in Tiefe 51 cm:	
		34 270 92		31 270 92	
		in Tiefe 69 cm:		in Tiefe 69 cm:	
		35 270 92		32 270 92	
 <p>3-türig 1 Glas- bzw. Spiegeltür A mittig 2 Holztüren B li+re</p>		PG 3	PG 4	PG 3	PG 4
Breite 300 cm		B300 H223		B300 H240	
		in Tiefe 51 cm:		in Tiefe 51 cm:	
		34 300 92		31 300 92	
		in Tiefe 69 cm:		in Tiefe 69 cm:	
		35 300 92		32 300 92	
 <p>3-türig 1 Glas- bzw. Spiegeltür A mittig 2 Holztüren B li+re</p>		PG 3	PG 4	PG 3	PG 4

Ausführung 2

Marcato2.2

Höhe 197/223/240 cm

Dämpfungsbeschläge für Schwebetürenschränke

Dämpfungsbeschläge		
nicht einsetzbar in Kombination mit Synchronöffnung		
Dämpfungsbeschläge (2er-Set) für Schwebetüren zur zusätzlichen Soft-Abstopppung der beiden Außentüren; bei allen 4-türigen Schränken (Br. 320-400 cm) auch zur Dämpfung der beiden Mitteltüren beim Schließen einsetzbar	N°	91 257 18

Dämpfungsbeschläge		
nicht einsetzbar in Kombination mit Synchronöffnung		
Zusätzliche Öffnungs- und Kollisionsdämpfung für alle 2-türigen Schränke (Breite 160 bis 200 cm); zieht die Türen in Offen-Position und dämpft die Türen untereinander	N°	91 262 18
Zusätzliche Öffnungs-, Kollisions- und Mitteltürdämpfung für alle 3-türigen Schränke (Breite 240 bis 300 cm); zieht die Türen in Offen-Position, dämpft die Türen untereinander und zentriert die Mitteltür beim Schließen	N°	91 263 18
Zusätzliche Öffnungs- und Kollisionsdämpfung für alle 4-türigen Schränke (Breite 320 bis 400 cm); zieht die Türen in Offen-Position und dämpft die Türen untereinander	N°	91 269 18

Passende Profilkränze ohne/mit Beleuchtung finden Sie auf der Seite „Profilkränze für Schwebetürenschränke“.

Passende Betten, Nachtschränke, Kommoden, Spiegel usw. finden Sie in den Programmen SONYO, SONYO+, AKARO und ALEGRO2.

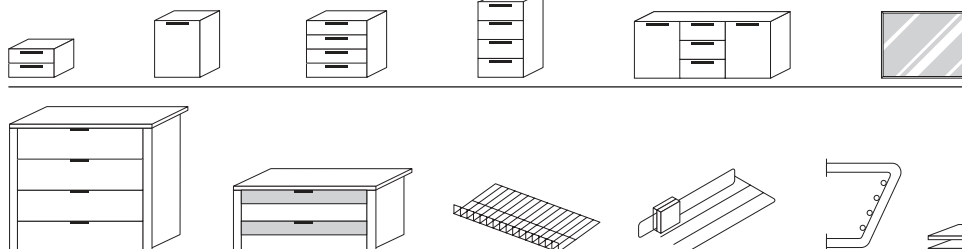

Praktische Zubehörteile wie Schubkasteneinsätze, Krawatten- und Hosenhalter usw. finden Sie im Programm ZUBEHÖR.

Ausführung 2

Marcato2.2

Höhe 197/223/240 cm

50er-Drehtürenschränke zum Anstellen li+re an Schwebetürenschränke - 3 waagerechte Sprossen

1. Farbe der Türen wählen:	2. Korpusfarbe und Farbe der Verbindungsstollen wählen:	Rückwände in Stärke 5 mm
Preisgruppe PG 1 - Dekore P9 Polarweiß S9 Seidengrau Y1 Terra matt L1 Basalt M1 Sonoma-Eiche-Nachbildung U9 Riviera-Eiche-Nachbildung B1 Platin-Eiche-Nachbildung A1 Macadamia-Nussbaum-Nachbildung Preisgruppe PG 2 - Kristallspiegel G79 Kristallspiegel Preisgruppe PG 3 - Gläser glänzend & Grauspiegel G28 Weißglas G77 Magnoliaglas G71 Glas Seidengrau G76 Fangoglas G98 Basaltglas G57 Grauspiegel Preisgruppe PG 4 - Gläser matt nur lieferbar für Schrankhöhen 223 und 240 cm G129 Weißglas matt G134 Glas Seidengrau matt G131 Fangoglas matt	P9 Polarweiß S9 Seidengrau Y1 Terra matt L1 Basalt M1 Sonoma-Eiche-Nachbildung U9 Riviera-Eiche-Nachbildung B1 Platin-Eiche-Nachbildung A1 Macadamia-Nussbaum-Nachbildung 3. Innenfarbe wählen: Z1 Birke-Nachbildung X1 Leinenoptik Twist 4. Griffleisten- und Türsprossenfarbe wählen: 301 alu-matt 302 chrom 324 schwarz	

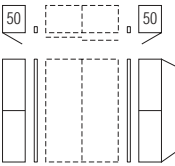
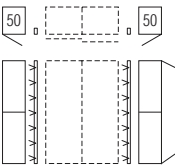
Drehtüren-Anstellschränke	Höhe 197 cm	Höhe 223 cm	Höhe 240 cm
mit Soft-Abstopfung zum Anstellen links und rechts an Schwebetürenschränke Nutztiefe 58 cm			
 Anstellschränke 2er-Set 1-türig, Breite 50 cm inkl. Verbindungsstollen ohne Beleuchtung	B2x54 H197 T69 78 522 02 PG 1 PG 2 PG 3 PG 4 ---	B2x54 H223 T69 75 522 02 PG 1 PG 2 PG 3 PG 4	B2x54 H240 T69 72 522 02 PG 1 PG 2 PG 3 PG 4
 Anstellschränke 2er-Set 1-türig, Breite 50 cm inkl. Verbindungsstollen mit LED-Lichtband*	B2x54 H197 T69 78 523 02 PG 1 PG 2 PG 3 PG 4 ---	B2x54 H223 T69 75 523 02 PG 1 PG 2 PG 3 PG 4	B2x54 H240 T69 72 523 02 PG 1 PG 2 PG 3 PG 4

Dreh- und Schwebetürenschränke können **nicht unmittelbar nebeneinander** gestellt, sondern müssen konstruktiv bedingt **durch Verbindungsstollen** ohne/mit Beleuchtung **unterbrochen** werden. Bei **Einsatz der Verbindungsstollen** können die Schränke **nicht mit Profilkranz** ausgestattet werden.

*Dimmbare LED-Beleuchtung (A+; BEL118-Wessel) mit nicht austauschbaren Leuchtmitteln, Aktivierung per Fernbedienung

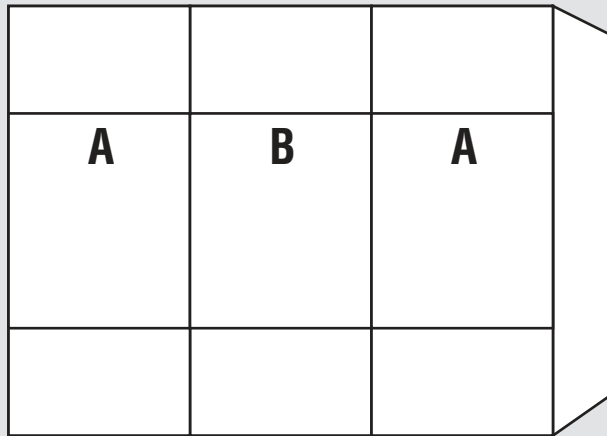
Schwebetürenschränke mit 4 waagerechten Sprossen**Schwebetürenschränke**Höhe: **197/223/240 cm**Tiefe: **51/69 cm**Breite: **160-400 cm****Innendekor Birke-Nachbildung bzw.
Leinenoptik Twist****NEU 2020!****Rückwände in Stärke 5 mm****Innenausstattung
je Schrankelement**Höhe 197 cm, Tiefe 51 cm:
1 FachbodenHöhe 223/240 cm, Tiefe 51 cm:
2 FachbödenHöhe 197 cm, Tiefe 69 cm:
**1 Fachboden
1 Kleiderstange**Höhe 223/240 cm, Tiefe 69 cm:
**2 Fachböden
1 Kleiderstange**

1.+2. Farbe der Türen A und Farbe der Türen B wählen:	3. Korpusfarbe wählen:	5. Griffleisten- und Türsprossenfarbe wählen:
<p>Preisgruppe PG 1 - Dekore</p> <p>P9 Polarweiß S9 Seidengrau Y1 Terra matt L1 Basalt M1 Sonoma-Eiche-Nachbildung U9 Riviera-Eiche-Nachbildung B1 Platin-Eiche-Nachbildung A1 Macadamia-Nussbaum-Nachbildung</p> <p>Preisgruppe PG 2 - Kristallspiegel</p> <p>G79 Kristallspiegel</p> <p>Preisgruppe PG 3 - Gläser glänzend & Grauspiegel</p> <p>G28 Weißglas G77 Magnoliaglas G71 Glas Seidengrau G76 Fangoglas G98 Basaltglas G57 Grauspiegel</p> <p>Preisgruppe PG 4 - Gläser matt nur lieferbar für Schrankhöhen 223 und 240 cm</p> <p>G129 Weißglas matt G134 Glas Seidengrau matt G131 Fangoglas matt</p>	<p>P9 Polarweiß S9 Seidengrau Y1 Terra matt L1 Basalt M1 Sonoma-Eiche-Nachbildung U9 Riviera-Eiche-Nachbildung B1 Platin-Eiche-Nachbildung A1 Macadamia-Nussbaum-Nachbildung</p> <hr/> <p>4. Innenfarbe wählen:</p> <p>Z1 Birke-Nachbildung X1 Leinenoptik Twist</p>	<p>301 alu-matt 302 chrom 324 schwarz</p>

Ausführung 3

Marcato2.3

Höhe 197/223/240 cm

Schwebetürenschränke mit 4 waagerechten Sprossen

Die vielfältigen Farbausführungen entnehmen Sie bitte der „Programm-Übersicht Ausführung 3“.

Rückwände in Stärke 5 mm

Breite 160 + 180 + 200 cm

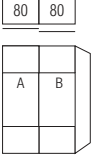
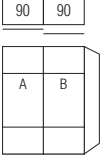
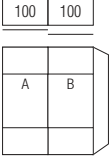
Schwebetürenschränke		Höhe 197 cm		Höhe 223 cm		Höhe 240 cm	
Nutztiefe 40 bzw. 58 cm		preisgleich lieferbar in Tiefe 51 und Tiefe 69 cm					
Breite 160 cm		B160 H197		B160 H223		B160 H240	
 <p>2-türig 1 Tür A links 1 Tür B rechts</p>		<p>Türen sind auch spiegelbildlich montierbar</p> <p>in Tiefe 51 cm: 37 160 73</p> <p>in Tiefe 69 cm: 38 160 73</p>		<p>in Tiefe 51 cm: 34 160 73</p> <p>in Tiefe 69 cm: 35 160 73</p>		<p>in Tiefe 51 cm: 31 160 73</p> <p>in Tiefe 69 cm: 32 160 73</p>	
Basispreis + Aufpreise Aufpreise siehe separate Tabelle		Basispreis:		Basispreis:		Basispreis:	
Preisinfo für Kombination alle Türen A + B aus der gleichen Preisgruppe		PG 1	PG 2	PG 1	PG 2	PG 1	PG 2
		PG 3	PG 4	PG 3	PG 4	PG 3	PG 4
Breite 180 cm		B180 H197		B180 H223		B180 H240	
 <p>2-türig 1 Tür A links 1 Tür B rechts</p>		<p>Türen sind auch spiegelbildlich montierbar</p> <p>in Tiefe 51 cm: 37 180 73</p> <p>in Tiefe 69 cm: 38 180 73</p>		<p>in Tiefe 51 cm: 34 180 73</p> <p>in Tiefe 69 cm: 35 180 73</p>		<p>in Tiefe 51 cm: 31 180 73</p> <p>in Tiefe 69 cm: 32 180 73</p>	
Basispreis + Aufpreise Aufpreise siehe separate Tabelle		Basispreis:		Basispreis:		Basispreis:	
Preisinfo für Kombination alle Türen A + B aus der gleichen Preisgruppe		PG 1	PG 2	PG 1	PG 2	PG 1	PG 2
		PG 3	PG 4	PG 3	PG 4	PG 3	PG 4
Breite 200 cm		B200 H197		B200 H223		B200 H240	
 <p>2-türig 1 Tür A links 1 Tür B rechts</p>		<p>Türen sind auch spiegelbildlich montierbar</p> <p>in Tiefe 51 cm: 37 200 73</p> <p>in Tiefe 69 cm: 38 200 73</p>		<p>in Tiefe 51 cm: 34 200 73</p> <p>in Tiefe 69 cm: 35 200 73</p>		<p>in Tiefe 51 cm: 31 200 73</p> <p>in Tiefe 69 cm: 32 200 73</p>	
Basispreis + Aufpreise Aufpreise siehe separate Tabelle		Basispreis:		Basispreis:		Basispreis:	
Preisinfo für Kombination alle Türen A + B aus der gleichen Preisgruppe		PG 1	PG 2	PG 1	PG 2	PG 1	PG 2
		PG 3	PG 4	PG 3	PG 4	PG 3	PG 4

Preisgruppen

Preisgruppe PG 1:	Dekore	Preisgruppe PG 3:	Gläser glänzend, Grauspiegel
Preisgruppe PG 2:	Kristallspiegel	Preisgruppe PG 4:	Gläser matt

Zusätzliche
Dämpfungsbeschläge
finden Sie auf den
nachfolgenden Seiten.

Aufpreise für Schränke bei Kombination der Türen A und B aus unterschiedlichen Preisgruppen:

Aufpreis ...	in PG 1	in PG 2	in PG 3	in PG 4	Art.-Nr.
... je 80er-Tür für Höhe 197, 223 und 240 cm	0,-				95 681
... je 90er-Tür für Höhe 197, 223 und 240 cm	0,-				95 682
... je 100er-Tür für Höhe 197, 223 und 240 cm	0,-				95 683

Ausführung 3

Marcato2.3

Höhe 197/223/240 cm

Schwebetürenschränke mit 4 waagerechten Sprossen

Die vielfältigen Farbausführungen entnehmen Sie bitte der „Programm-Übersicht Ausführung 3“.

Rückwände in Stärke 5 mm

Breite 240 + 270 + 300 cm

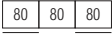
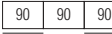
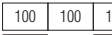
Schwebetürenschränke	Höhe 197 cm	Höhe 223 cm	Höhe 240 cm	
Nutztiefe 40 bzw. 58 cm	<u>preisgleich</u> lieferbar in Tiefe 51 und Tiefe 69 cm			
 Breite 240 cm 3-türig 2 Türen A li+re 1 Tür B mittig	B240 H197 in Tiefe 51 cm: 37 240 73 in Tiefe 69 cm: 38 240 73	B240 H223 in Tiefe 51 cm: 34 240 73 in Tiefe 69 cm: 35 240 73	B240 H240 in Tiefe 51 cm: 31 240 73 in Tiefe 69 cm: 32 240 73	
	N°	N°	N°	
Basispreis + Aufpreise Aufpreise siehe separate Tabelle	Basispreis:	Basispreis:	Basispreis:	
Preisinfo für Kombination alle Türen A + B aus der <u>gleichen</u> Preisgruppe	PG 1	PG 2	PG 1	PG 2
	PG 3	PG 4	PG 3	PG 4
 Breite 270 cm 3-türig 2 Türen A li+re 1 Tür B mittig	B270 H197 in Tiefe 51 cm: 37 270 73 in Tiefe 69 cm: 38 270 73	B270 H223 in Tiefe 51 cm: 34 270 73 in Tiefe 69 cm: 35 270 73	B270 H240 in Tiefe 51 cm: 31 270 73 in Tiefe 69 cm: 32 270 73	
	N°	N°	N°	
Basispreis + Aufpreise Aufpreise siehe separate Tabelle	Basispreis:	Basispreis:	Basispreis:	
Preisinfo für Kombination alle Türen A + B aus der <u>gleichen</u> Preisgruppe	PG 1	PG 2	PG 1	PG 2
	PG 3	PG 4	PG 3	PG 4
 Breite 300 cm 3-türig 2 Türen A li+re 1 Tür B mittig	B300 H197 in Tiefe 51 cm: 37 300 73 in Tiefe 69 cm: 38 300 73	B300 H223 in Tiefe 51 cm: 34 300 73 in Tiefe 69 cm: 35 300 73	B300 H240 in Tiefe 51 cm: 31 300 73 in Tiefe 69 cm: 32 300 73	
	N°	N°	N°	
Basispreis + Aufpreise Aufpreise siehe separate Tabelle	Basispreis:	Basispreis:	Basispreis:	
Preisinfo für Kombination alle Türen A + B aus der <u>gleichen</u> Preisgruppe	PG 1	PG 2	PG 1	PG 2
	PG 3	PG 4	PG 3	PG 4

Preisgruppen			
Preisgruppe PG 1:	Dekore	Preisgruppe PG 3:	Gläser glänzend, Grauspiegel
Preisgruppe PG 2:	Kristallspiegel	Preisgruppe PG 4:	Gläser matt

Zusätzliche
Dämpfungsbeschläge
finden Sie auf den
nachfolgenden Seiten.

Aufpreise für Schränke bei Kombination der Türen A und B aus unterschiedlichen Preisgruppen:

Aufpreis ...	in PG 1	in PG 2	in PG 3	in PG 4	Art.-Nr.
... je 80er-Tür für Höhe 197, 223 und 240 cm	0,-				95 681
... je 90er-Tür für Höhe 197, 223 und 240 cm	0,-				95 682
... je 100er-Tür für Höhe 197, 223 und 240 cm	0,-				95 683

Ausführung 3

Marcato2.3

Höhe 223/240 cm

Schwebetürenschränke mit 4 waagerechten Sprossen

Die vielfältigen Farbausführungen entnehmen Sie bitte der „Programm-Übersicht Ausführung 3“.

Rückwände in Stärke 5 mm

Breite 320 + 360 + 400 cm

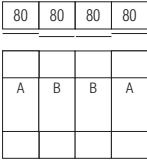
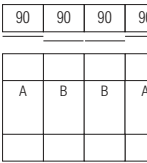
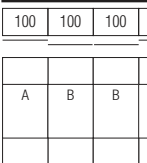
Schwebetürenschränke	Höhe 197 cm	Höhe 223 cm	Höhe 240 cm
Nutztiefe 58 cm		nur lieferbar in Tiefe 69 cm	
 Breite 320 cm 4-türig 2 Türen A li+re 2 Türen B mittig	N°	B320 H223 T69 35 320 73	B320 H240 T69 32 320 73
Basispreis + Aufpreise Aufpreise siehe separate Tabelle		Basispreis:	Basispreis:
Preisinfo für Kombination alle Türen A + B aus der gleichen Preisgruppe		PG 1 PG 2	PG 1 PG 2
		PG 3 PG 4	PG 3 PG 4
 Breite 360 cm 4-türig 2 Türen A li+re 2 Türen B mittig	N°	B360 H223 T69 35 360 73	B360 H240 T69 32 360 73
Basispreis + Aufpreise Aufpreise siehe separate Tabelle		Basispreis:	Basispreis:
Preisinfo für Kombination alle Türen A + B aus der gleichen Preisgruppe		PG 1 PG 2	PG 1 PG 2
		PG 3 PG 4	PG 3 PG 4
 Breite 400 cm 4-türig 2 Türen A li+re 2 Türen B mittig	N°	B400 H223 T69 35 400 73	B400 H240 T69 32 400 73
Basispreis + Aufpreise Aufpreise siehe separate Tabelle		Basispreis:	Basispreis:
Preisinfo für Kombination alle Türen A + B aus der gleichen Preisgruppe		PG 1 PG 2	PG 1 PG 2
		PG 3 PG 4	PG 3 PG 4

Preisgruppen

Preisgruppe PG 1:	Dekore	Preisgruppe PG 3:	Gläser glänzend, Grauspiegel
Preisgruppe PG 2:	Kristallspiegel	Preisgruppe PG 4:	Gläser matt

Zusätzliche
Dämpfungsbeschläge
finden Sie auf den
nachfolgenden Seiten.

Aufpreise für Schränke bei Kombination der Türen A und B aus unterschiedlichen Preisgruppen:

Aufpreis ...	in PG 1	in PG 2	in PG 3	in PG 4	Art.-Nr.
... je 80er-Tür für Höhe 223 und 240 cm	0,-				95 681
... je 90er-Tür für Höhe 223 und 240 cm	0,-				95 682
... je 100er-Tür für Höhe 223 und 240 cm	0,-				95 683

Ausführung 3

Dämpfungsbeschläge für Schwebetürenschränke

Dämpfungsbeschläge		
nicht einsetzbar in Kombination mit Synchronöffnung		
Dämpfungsbeschläge (2er-Set) für Schwebetüren zur zusätzlichen Soft-Abstoppung der beiden Außentüren; bei allen 4-türigen Schränken (Br. 320-400 cm) auch zur Dämpfung der beiden Mitteltüren beim Schließen einsetzbar	N°	91 257 18

Dämpfungsbeschläge		
nicht einsetzbar in Kombination mit Synchronöffnung		
Zusätzliche Öffnungs- und Kollisionsdämpfung für alle 2-türigen Schränke (Breite 160 bis 200 cm); zieht die Türen in Offen-Position und dämpft die Türen untereinander	N°	91 262 18
Zusätzliche Öffnungs-, Kollisions- und Mitteltürdämpfung für alle 3-türigen Schränke (Breite 240 bis 300 cm); zieht die Türen in Offen-Position, dämpft die Türen untereinander und zentriert die Mitteltür beim Schließen	N°	91 263 18
Zusätzliche Öffnungs- und Kollisionsdämpfung für alle 4-türigen Schränke (Breite 320 bis 400 cm); zieht die Türen in Offen-Position und dämpft die Türen untereinander	N°	91 269 18

Passende Profilkränze ohne/mit Beleuchtung finden Sie auf der Seite „Profilkränze für Schwebetürenschränke“.

Passende Betten, Nachtschränke, Kommoden, Spiegel usw. finden Sie in den Programmen SONYO, SONYO+, AKARO und ALEGRO2.

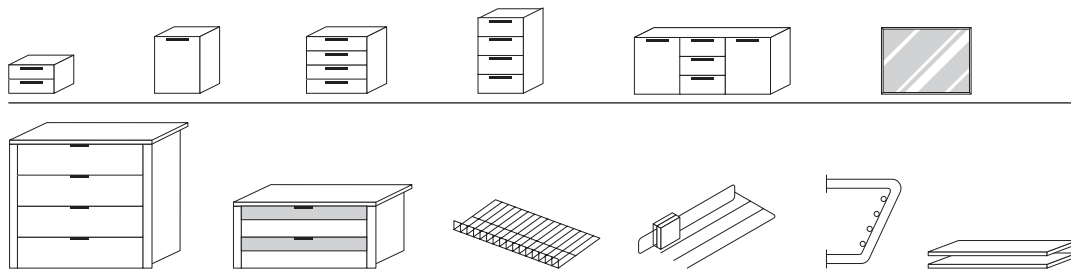

Praktische Zubehörteile wie Schubkasteneinsätze, Krawatten- und Hosenhalter usw. finden Sie im Programm ZUBEHÖR.

Ausführung 3

Marcato2.3

Höhe 223/240 cm

Schwebetüren-Panoramaschränke mit Synchronbeschlag und 4 waagerechten Sprossen

Die vielfältigen Farbausführungen entnehmen Sie bitte der „Programm-Übersicht Ausführung 3“.

Rückwände in Stärke 5 mm

Breite 320 + 360 + 400 cm (Panorama)

*Die Dämpfung beinhaltet die Soft-Abstoppung aller 4 Türen beim Öffnen und Schließen.

Der Synchronbeschlag erfordert eine zusätzliche Bauhöhe von ca. 2 cm, d.h. Schrank-Gesamthöhe ca. 225 bzw. 242 cm

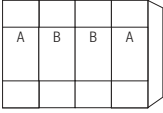
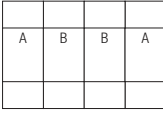
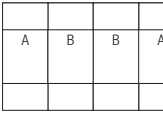
Schwebetüren-Panoramaschränke	Höhe 197 cm	Höhe 223 cm	Höhe 240 cm					
mit Soft-Abstoppung* Nutztiefe 58 cm		nur lieferbar in Tiefe 69 cm						
<table border="1"> <tr> <td>80</td> <td>40</td> <td>80</td> <td>40</td> <td>80</td> </tr> </table> Breite 320 cm  4-türig 2 Türen A li+re 2 Türen B mittig	80	40	80	40	80	N°	B320 H223 T69 mit Synchronbeschlag 35 321 73	B320 H240 T69 mit Synchronbeschlag 32 321 73
80	40	80	40	80				
Basispreis + Aufpreise Aufpreise siehe separate Tabelle		Basispreis:	Basispreis:					
Preisinfo für Kombination alle Türen A + B aus der gleichen Preisgruppe		PG 1	PG 2					
		PG 3	PG 4					
<table border="1"> <tr> <td>90</td> <td>40</td> <td>100</td> <td>40</td> <td>90</td> </tr> </table> Breite 360 cm  4-türig 2 Türen A li+re 2 Türen B mittig	90	40	100	40	90	N°	B360 H223 T69 mit Synchronbeschlag 35 361 73	B360 H240 T69 mit Synchronbeschlag 32 361 73
90	40	100	40	90				
Basispreis + Aufpreise Aufpreise siehe separate Tabelle		Basispreis:	Basispreis:					
Preisinfo für Kombination alle Türen A + B aus der gleichen Preisgruppe		PG 1	PG 2					
		PG 3	PG 4					
<table border="1"> <tr> <td>100</td> <td>50</td> <td>100</td> <td>50</td> <td>100</td> </tr> </table> Breite 400 cm  4-türig 2 Türen A li+re 2 Türen B mittig	100	50	100	50	100	N°	B400 H223 T69 mit Synchronbeschlag 35 401 73	B400 H240 T69 mit Synchronbeschlag 32 401 73
100	50	100	50	100				
Basispreis + Aufpreise Aufpreise siehe separate Tabelle		Basispreis:	Basispreis:					
Preisinfo für Kombination alle Türen A + B aus der gleichen Preisgruppe		PG 1	PG 2					
		PG 3	PG 4					

Preisgruppen			
Preisgruppe PG 1:	Dekore	Preisgruppe PG 3:	Gläser glänzend, Grauspiegel
Preisgruppe PG 2:	Kristallspiegel	Preisgruppe PG 4:	Gläser matt

Aufpreise für Schränke bei Kombination der Türen A und B aus unterschiedlichen Preisgruppen:

Aufpreis ...	in PG 1	in PG 2	in PG 3	in PG 4	Art.-Nr.
... je 80er-Tür für Höhe 223 und 240 cm	0,-				95 681
... je 90er-Tür für Höhe 223 und 240 cm	0,-				95 682
... je 100er-Tür für Höhe 223 und 240 cm	0,-				95 683

Ausführung 3

Marcato2.3

Höhe 197/223/240 cm

50er-Drehtürenschränke zum Anstellen li+re an Schwebetürenschränke - 4 waagerechte Sprossen

1. Farbe der Türen wählen:	2. Korpusfarbe und Farbe der Verbindungsstollen wählen:	Rückwände in Stärke 5 mm
Preisgruppe PG 1 - Dekore P9 Polarweiß S9 Seidengrau Y1 Terra matt L1 Basalt M1 Sonoma-Eiche-Nachbildung U9 Riviera-Eiche-Nachbildung B1 Platin-Eiche-Nachbildung A1 Macadamia-Nussbaum-Nachbildung Preisgruppe PG 2 - Kristallspiegel G79 Kristallspiegel Preisgruppe PG 3 - Gläser glänzend & Grauspiegel G28 Weißglas G77 Magnoliaglas G71 Glas Seidengrau G76 Fangoglas G98 Basaltglas G57 Grauspiegel Preisgruppe PG 4 - Gläser matt nur lieferbar für Schrankhöhen 223 und 240 cm G129 Weißglas matt G134 Glas Seidengrau matt G131 Fangoglas matt	P9 Polarweiß S9 Seidengrau Y1 Terra matt L1 Basalt M1 Sonoma-Eiche-Nachbildung U9 Riviera-Eiche-Nachbildung B1 Platin-Eiche-Nachbildung A1 Macadamia-Nussbaum-Nachbildung 3. Innenfarbe wählen: Z1 Birke-Nachbildung X1 Leinenoptik Twist 4. Griffleisten- und Türsprossenfarbe wählen: 301 alu-matt 302 chrom 324 schwarz	

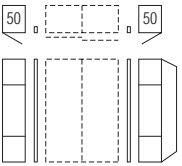
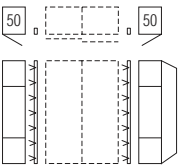
Drehtüren-Anstellschränke	Höhe 197 cm	Höhe 223 cm	Höhe 240 cm
mit Soft-Abstopfung zum Anstellen links und rechts an Schwebetürenschränke Nutztiefe 58 cm  N° Anstellschränke 2er-Set 1-türig, Breite 50 cm inkl. Verbindungsstollen ohne Beleuchtung	B2x54 H197 T69 78 522 03 PG 1 PG 2 PG 3 PG 4 ---	B2x54 H223 T69 75 522 03 PG 1 PG 2 PG 3 PG 4	B2x54 H240 T69 72 522 03 PG 1 PG 2 PG 3 PG 4
 N° Anstellschränke 2er-Set 1-türig, Breite 50 cm inkl. Verbindungsstollen mit LED-Lichtband*	B2x54 H197 T69 78 523 03 PG 1 PG 2 PG 3 PG 4 ---	B2x54 H223 T69 75 523 03 PG 1 PG 2 PG 3 PG 4	B2x54 H240 T69 72 523 03 PG 1 PG 2 PG 3 PG 4

Dreh- und Schwebetürenschränke können **nicht unmittelbar nebeneinander** gestellt, sondern müssen konstruktiv bedingt **durch Verbindungsstollen** ohne/mit Beleuchtung **unterbrochen** werden. Bei **Einsatz der Verbindungsstollen** können die Schränke **nicht mit Profilkranz** ausgestattet werden.

*Dimmbare LED-Beleuchtung (A+; BEL118-Wessel) mit nicht austauschbaren Leuchtmitteln, Aktivierung per Fernbedienung

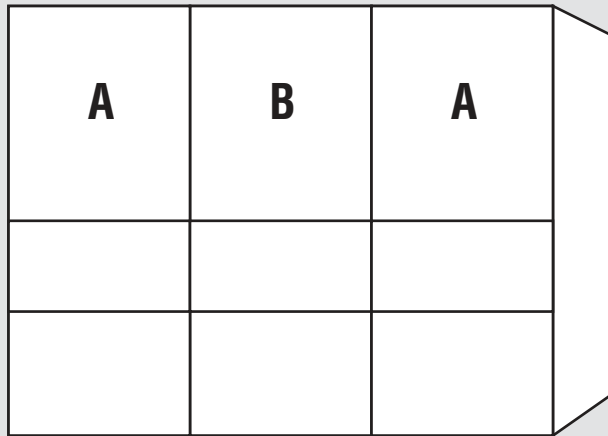
Schwebetürenschränke mit 4 waagerechten Sprossen (ohne Bauchbinde)**Schwebetürenschränke**Höhe: **197/223/240 cm**Tiefe: **51/69 cm**Breite: **160-400 cm****Innendekor Birke-Nachbildung bzw.
Leinenoptik Twist****NEU 2020!****Rückwände in Stärke 5 mm****Innenausstattung
je Schrankelement****Höhe 197 cm, Tiefe 51 cm:****1 Fachboden****Höhe 223/240 cm, Tiefe 51 cm:****2 Fachböden****Höhe 197 cm, Tiefe 69 cm:****1 Fachboden****1 Kleiderstange****Höhe 223/240 cm, Tiefe 69 cm:****2 Fachböden****1 Kleiderstange**

1.+2. Farbe der Türen A und Farbe der Türen B wählen:	3. Korpusfarbe wählen:	5. Griffleisten- und Türsprossenfarbe wählen:
<p>Preisgruppe PG 1 - Dekore</p> <p>P9 Polarweiß S9 Seidengrau Y1 Terra matt L1 Basalt M1 Sonoma-Eiche-Nachbildung U9 Riviera-Eiche-Nachbildung B1 Platin-Eiche-Nachbildung A1 Macadamia-Nussbaum-Nachbildung</p> <p>Preisgruppe PG 2 - Kristallspiegel</p> <p>G79 Kristallspiegel</p> <p>Preisgruppe PG 3 - Gläser glänzend & Grauspiegel</p> <p>G28 Weißglas G77 Magnoliaglas G71 Glas Seidengrau G76 Fangoglas G98 Basaltglas G57 Grauspiegel</p> <p>Preisgruppe PG 4 - Gläser matt nur lieferbar für Schrankhöhen 223 und 240 cm</p> <p>G129 Weißglas matt G134 Glas Seidengrau matt G131 Fangoglas matt</p>	<p>P9 Polarweiß S9 Seidengrau Y1 Terra matt L1 Basalt M1 Sonoma-Eiche-Nachbildung U9 Riviera-Eiche-Nachbildung B1 Platin-Eiche-Nachbildung A1 Macadamia-Nussbaum-Nachbildung</p> <hr/> <p>4. Innenfarbe wählen:</p> <p>Z1 Birke-Nachbildung X1 Leinenoptik Twist</p>	<p>301 alu-matt 302 chrom 324 schwarz</p>

Ausführung 4A

Marcato2.4

Höhe 197/223/240 cm

Schwebetürenschränke mit 4 waagerechten Sprossen (ohne Bauchbinde)

Die vielfältigen Farbausführungen entnehmen Sie bitte der „Programm-Übersicht Ausführung 4A“.

Rückwände in Stärke 5 mm

Breite 160 + 180 + 200 cm

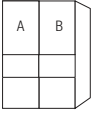
Schwebetürenschränke		Höhe 197 cm		Höhe 223 cm		Höhe 240 cm	
Nutztiefe 40 bzw. 58 cm		preisgleich lieferbar in Tiefe 51 und Tiefe 69 cm					
 	Breite 160 cm		Türen sind auch spiegelbildlich montierbar				
	2-türig 1 Tür A links 1 Tür B rechts	N°	B160 H197 in Tiefe 51 cm: 37 160 74 in Tiefe 69 cm: 38 160 74	N°	B160 H223 in Tiefe 51 cm: 34 160 74 in Tiefe 69 cm: 35 160 74	N°	B160 H240 in Tiefe 51 cm: 31 160 74 in Tiefe 69 cm: 32 160 74
Basispreis + Aufpreise Aufpreise siehe separate Tabelle		Basispreis:		Basispreis:		Basispreis:	
Preisinfo für Kombination alle Türen A + B aus der gleichen Preisgruppe		PG 1	PG 2	PG 1	PG 2	PG 1	PG 2
		PG 3	PG 4	PG 3	PG 4	PG 3	PG 4

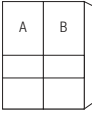
 	Breite 180 cm		Türen sind auch spiegelbildlich montierbar				
	2-türig 1 Tür A links 1 Tür B rechts	N°	B180 H197 in Tiefe 51 cm: 37 180 74 in Tiefe 69 cm: 38 180 74	N°	B180 H223 in Tiefe 51 cm: 34 180 74 in Tiefe 69 cm: 35 180 74	N°	B180 H240 in Tiefe 51 cm: 31 180 74 in Tiefe 69 cm: 32 180 74
Basispreis + Aufpreise Aufpreise siehe separate Tabelle		Basispreis:		Basispreis:		Basispreis:	
Preisinfo für Kombination alle Türen A + B aus der gleichen Preisgruppe		PG 1	PG 2	PG 1	PG 2	PG 1	PG 2
		PG 3	PG 4	PG 3	PG 4	PG 3	PG 4

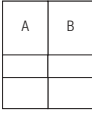
 	Breite 200 cm		Türen sind auch spiegelbildlich montierbar				
	2-türig 1 Tür A links 1 Tür B rechts	N°	B200 H197 in Tiefe 51 cm: 37 200 74 in Tiefe 69 cm: 38 200 74	N°	B200 H223 in Tiefe 51 cm: 34 200 74 in Tiefe 69 cm: 35 200 74	N°	B200 H240 in Tiefe 51 cm: 31 200 74 in Tiefe 69 cm: 32 200 74
Basispreis + Aufpreise Aufpreise siehe separate Tabelle		Basispreis:		Basispreis:		Basispreis:	
Preisinfo für Kombination alle Türen A + B aus der gleichen Preisgruppe		PG 1	PG 2	PG 1	PG 2	PG 1	PG 2
		PG 3	PG 4	PG 3	PG 4	PG 3	PG 4

Preisgruppen

Preisgruppe PG 1:	Dekore	Preisgruppe PG 3:	Gläser glänzend, Grauspiegel
Preisgruppe PG 2:	Kristallspiegel	Preisgruppe PG 4:	Gläser matt

Zusätzliche
Dämpfungsbeschläge
finden Sie auf den
nachfolgenden Seiten.

Aufpreise für Schränke bei Kombination der Türen A und B aus unterschiedlichen Preisgruppen:

Aufpreis ...	in PG 1	in PG 2	in PG 3	in PG 4	Art.-Nr.
... je 80er-Tür für Höhe 197, 223 und 240 cm	0,-				95 681
... je 90er-Tür für Höhe 197, 223 und 240 cm	0,-				95 682
... je 100er-Tür für Höhe 197, 223 und 240 cm	0,-				95 683

Ausführung 4A

Marcato2.4

Höhe 197/223/240 cm

Schwebetürenschränke mit 4 waagerechten Sprossen (ohne Bauchbinde)

Die vielfältigen Farbausführungen entnehmen Sie bitte der „Programm-Übersicht Ausführung 4A“.

Rückwände in Stärke 5 mm

Breite 240 + 270 + 300 cm

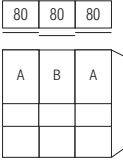
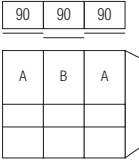
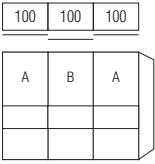
Schwebetürenschränke	Höhe 197 cm	Höhe 223 cm	Höhe 240 cm	
Nutztiefe 40 bzw. 58 cm	preisgleich lieferbar in Tiefe 51 und Tiefe 69 cm			
Breite 240 cm  3-türig 2 Türen A li+re 1 Tür B mittig	B240 H197 in Tiefe 51 cm: 37 240 74 in Tiefe 69 cm: 38 240 74	B240 H223 in Tiefe 51 cm: 34 240 74 in Tiefe 69 cm: 35 240 74	B240 H240 in Tiefe 51 cm: 31 240 74 in Tiefe 69 cm: 32 240 74	
	N°	N°	N°	
Basispreis + Aufpreise Aufpreise siehe separate Tabelle	Basispreis:	Basispreis:	Basispreis:	
Preisinfo für Kombination alle Türen A + B aus der gleichen Preisgruppe	PG 1	PG 2	PG 1	PG 2
	PG 3	PG 4	PG 3	PG 4
Breite 270 cm  3-türig 2 Türen A li+re 1 Tür B mittig	B270 H197 in Tiefe 51 cm: 37 270 74 in Tiefe 69 cm: 38 270 74	B270 H223 in Tiefe 51 cm: 34 270 74 in Tiefe 69 cm: 35 270 74	B270 H240 in Tiefe 51 cm: 31 270 74 in Tiefe 69 cm: 32 270 74	
	N°	N°	N°	
Basispreis + Aufpreise Aufpreise siehe separate Tabelle	Basispreis:	Basispreis:	Basispreis:	
Preisinfo für Kombination alle Türen A + B aus der gleichen Preisgruppe	PG 1	PG 2	PG 1	PG 2
	PG 3	PG 4	PG 3	PG 4
Breite 300 cm  3-türig 2 Türen A li+re 1 Tür B mittig	B300 H197 in Tiefe 51 cm: 37 300 74 in Tiefe 69 cm: 38 300 74	B300 H223 in Tiefe 51 cm: 34 300 74 in Tiefe 69 cm: 35 300 74	B300 H240 in Tiefe 51 cm: 31 300 74 in Tiefe 69 cm: 32 300 74	
	N°	N°	N°	
Basispreis + Aufpreise Aufpreise siehe separate Tabelle	Basispreis:	Basispreis:	Basispreis:	
Preisinfo für Kombination alle Türen A + B aus der gleichen Preisgruppe	PG 1	PG 2	PG 1	PG 2
	PG 3	PG 4	PG 3	PG 4

Preisgruppen

Preisgruppe PG 1:	Dekore	Preisgruppe PG 3:	Gläser glänzend, Grauspiegel
Preisgruppe PG 2:	Kristallspiegel	Preisgruppe PG 4:	Gläser matt

Zusätzliche
Dämpfungsbeschläge
finden Sie auf den
nachfolgenden Seiten.

Aufpreise für Schränke bei Kombination der Türen A und B aus unterschiedlichen Preisgruppen:

Aufpreis ...	in PG 1	in PG 2	in PG 3	in PG 4	Art.-Nr.
... je 80er-Tür für Höhe 197, 223 und 240 cm	0,-				95 681
... je 90er-Tür für Höhe 197, 223 und 240 cm	0,-				95 682
... je 100er-Tür für Höhe 197, 223 und 240 cm	0,-				95 683

Ausführung 4A

Marcato2.4

Höhe 223/240 cm

Schwebetürenschränke mit 4 waagerechten Sprossen (ohne Bauchbinde)

Die vielfältigen Farbausführungen entnehmen Sie bitte der „Programm-Übersicht Ausführung 4A“.

Rückwände in Stärke 5 mm

Breite 320 + 360 + 400 cm

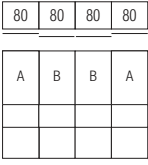
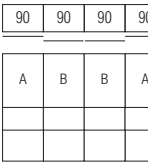
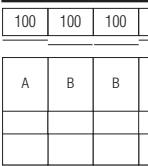
Schwebetürenschränke	Höhe 197 cm	Höhe 223 cm	Höhe 240 cm
Nutztiefe 58 cm		nur lieferbar in Tiefe 69 cm	
 Breite 320 cm 4-türig 2 Türen A li+re 2 Türen B mittig	N°	B320 H223 T69 35 320 74	B320 H240 T69 32 320 74
Basispreis + Aufpreise Aufpreise siehe separate Tabelle		Basispreis:	Basispreis:
Preisinfo für Kombination alle Türen A + B aus der gleichen Preisgruppe		PG 1 PG 2	PG 1 PG 2
		PG 3 PG 4	PG 3 PG 4
 Breite 360 cm 4-türig 2 Türen A li+re 2 Türen B mittig	N°	B360 H223 T69 35 360 74	B360 H240 T69 32 360 74
Basispreis + Aufpreise Aufpreise siehe separate Tabelle		Basispreis:	Basispreis:
Preisinfo für Kombination alle Türen A + B aus der gleichen Preisgruppe		PG 1 PG 2	PG 1 PG 2
		PG 3 PG 4	PG 3 PG 4
 Breite 400 cm 4-türig 2 Türen A li+re 2 Türen B mittig	N°	B400 H223 T69 35 400 74	B400 H240 T69 32 400 74
Basispreis + Aufpreise Aufpreise siehe separate Tabelle		Basispreis:	Basispreis:
Preisinfo für Kombination alle Türen A + B aus der gleichen Preisgruppe		PG 1 PG 2	PG 1 PG 2
		PG 3 PG 4	PG 3 PG 4

Preisgruppen

Preisgruppe PG 1:	Dekore	Preisgruppe PG 3:	Gläser glänzend, Grauspiegel
Preisgruppe PG 2:	Kristallspiegel	Preisgruppe PG 4:	Gläser matt

Zusätzliche
Dämpfungsbeschläge
finden Sie auf den
nachfolgenden Seiten.

Aufpreise für Schränke bei Kombination der Türen A und B aus unterschiedlichen Preisgruppen:

Aufpreis ...	in PG 1	in PG 2	in PG 3	in PG 4	Art.-Nr.
... je 80er-Tür für Höhe 223 und 240 cm	0,-				95 681
... je 90er-Tür für Höhe 223 und 240 cm	0,-				95 682
... je 100er-Tür für Höhe 223 und 240 cm	0,-				95 683

Dämpfungsbeschläge für Schwebetürenschränke

Dämpfungsbeschläge		
nicht einsetzbar in Kombination mit Synchronöffnung		
Dämpfungsbeschläge (2er-Set) für Schwebetüren zur zusätzlichen Soft-Abstopfung der beiden Außentüren; bei allen 4-türigen Schränken (Br. 320-400 cm) auch zur Dämpfung der beiden Mitteltüren beim Schließen einsetzbar	N°	91 257 18

Dämpfungsbeschläge		
nicht einsetzbar in Kombination mit Synchronöffnung		
Zusätzliche Öffnungs- und Kollisionsdämpfung für alle 2-türigen Schränke (Breite 160 bis 200 cm); zieht die Türen in Offen-Position und dämpft die Türen untereinander	N°	91 262 18
Zusätzliche Öffnungs-, Kollisions- und Mitteltürdämpfung für alle 3-türigen Schränke (Breite 240 bis 300 cm); zieht die Türen in Offen-Position, dämpft die Türen untereinander und zentriert die Mitteltür beim Schließen	N°	91 263 18
Zusätzliche Öffnungs- und Kollisionsdämpfung für alle 4-türigen Schränke (Breite 320 bis 400 cm); zieht die Türen in Offen-Position und dämpft die Türen untereinander	N°	91 269 18

Passende Profilkränze ohne/mit Beleuchtung finden Sie auf der Seite „Profilkränze für Schwebetürenschränke“.

Passende Betten, Nachtschränke, Kommoden, Spiegel usw. finden Sie in den Programmen SONYO, SONYO+, AKARO und ALEGRO2.

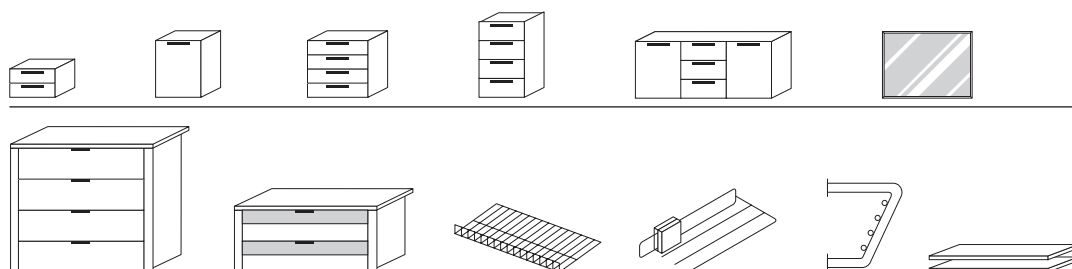

Praktische Zubehörteile wie Schubkasteneinsätze, Krawatten- und Hosenhalter usw. finden Sie im Programm ZUBEHÖR.

Ausführung 4A

Marcato2.4

Höhe 223/240 cm

Schwebetüren-Panoramaschränke mit Synchronbeschlag und 4 waagerechten Sprossen (ohne Bauchbinde)

Die vielfältigen Farbausführungen entnehmen Sie bitte der „Programm-Übersicht Ausführung 4A“.

Rückwände in Stärke 5 mm

Breite 320 + 360 + 400 cm (Panorama)

*Die Dämpfung beinhaltet die Soft-Abstoppung aller 4 Türen beim Öffnen und Schließen.

Der Synchronbeschlag erfordert eine zusätzliche Bauhöhe von ca. 2 cm, d.h. Schrank-Gesamthöhe ca. 225 bzw. 242 cm

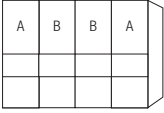
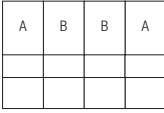
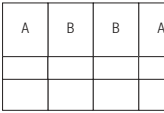
Schwebetüren-Panoramaschränke	Höhe 197 cm	Höhe 223 cm	Höhe 240 cm					
mit Soft-Abstoppung* Nutztiefe 58 cm		nur lieferbar in Tiefe 69 cm						
<table border="1"> <tr> <td>80</td><td>40</td><td>80</td><td>40</td><td>80</td> </tr> </table> Breite 320 cm  4-türig 2 Türen A li+re 2 Türen B mittig	80	40	80	40	80	N°	B320 H223 T69 mit Synchronbeschlag 35 321 74	B320 H240 T69 mit Synchronbeschlag 32 321 74
80	40	80	40	80				
Basispreis + Aufpreise Aufpreise siehe separate Tabelle		Basispreis:	Basispreis:					
Preisinfo für Kombination alle Türen A + B aus der gleichen Preisgruppe		PG 1	PG 2					
		PG 3	PG 4					
<table border="1"> <tr> <td>90</td><td>40</td><td>100</td><td>40</td><td>90</td> </tr> </table> Breite 360 cm  4-türig 2 Türen A li+re 2 Türen B mittig	90	40	100	40	90	N°	B360 H223 T69 mit Synchronbeschlag 35 361 74	B360 H240 T69 mit Synchronbeschlag 32 361 74
90	40	100	40	90				
Basispreis + Aufpreise Aufpreise siehe separate Tabelle		Basispreis:	Basispreis:					
Preisinfo für Kombination alle Türen A + B aus der gleichen Preisgruppe		PG 1	PG 2					
		PG 3	PG 4					
<table border="1"> <tr> <td>100</td><td>50</td><td>100</td><td>50</td><td>100</td> </tr> </table> Breite 400 cm  4-türig 2 Türen A li+re 2 Türen B mittig	100	50	100	50	100	N°	B400 H223 T69 mit Synchronbeschlag 35 401 74	B400 H240 T69 mit Synchronbeschlag 32 401 74
100	50	100	50	100				
Basispreis + Aufpreise Aufpreise siehe separate Tabelle		Basispreis:	Basispreis:					
Preisinfo für Kombination alle Türen A + B aus der gleichen Preisgruppe		PG 1	PG 2					
		PG 3	PG 4					

Preisgruppen

Preisgruppe PG 1:	Dekore	Preisgruppe PG 3:	Gläser glänzend, Grauspiegel
Preisgruppe PG 2:	Kristallspiegel	Preisgruppe PG 4:	Gläser matt

Aufpreise für Schränke bei Kombination der Türen A und B aus unterschiedlichen Preisgruppen:

Aufpreis ...	in PG 1	in PG 2	in PG 3	in PG 4	Art.-Nr.
... je 80er-Tür für Höhe 223 und 240 cm	0,-				95 681
... je 90er-Tür für Höhe 223 und 240 cm	0,-				95 682
... je 100er-Tür für Höhe 223 und 240 cm	0,-				95 683

Ausführung 4A

50er-Drehtürenschränke zum Anstellen li+re an Schwebetürenschränke - 4 waagerechte Sprossen (ohne Bauchbinde)

1. Farbe der Türen wählen:	2. Korpusfarbe und Farbe der Verbindungsstollen wählen:	Rückwände in Stärke 5 mm
<p>Preisgruppe PG 1 - Dekore</p> <p>P9 Polarweiß S9 Seidengrau Y1 Terra matt L1 Basalt M1 Sonoma-Eiche-Nachbildung U9 Riviera-Eiche-Nachbildung B1 Platin-Eiche-Nachbildung A1 Macadamia-Nussbaum-Nachbildung</p> <p>Preisgruppe PG 2 - Kristallspiegel</p> <p>G79 Kristallspiegel</p> <p>Preisgruppe PG 3 - Gläser glänzend & Grauspiegel</p> <p>G28 Weißglas G77 Magnoliaglas G71 Glas Seidengrau G76 Fangoglas G98 Basaltglas G57 Grauspiegel</p> <p>Preisgruppe PG 4 - Gläser matt nur lieferbar für Schrankhöhen 223 und 240 cm</p> <p>G129 Weißglas matt G134 Glas Seidengrau matt G131 Fangoglas matt</p>	<p>P9 Polarweiß S9 Seidengrau Y1 Terra matt L1 Basalt M1 Sonoma-Eiche-Nachbildung U9 Riviera-Eiche-Nachbildung B1 Platin-Eiche-Nachbildung A1 Macadamia-Nussbaum-Nachbildung</p> <p>3. Innenfarbe wählen:</p> <p>Z1 Birke-Nachbildung X1 Leinenoptik Twist</p> <p>4. Griffleisten- und Türsprossenfarbe wählen:</p> <p>301 alu-matt 302 chrom 324 schwarz</p>	

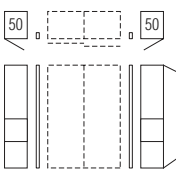
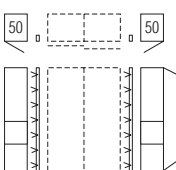
Drehtüren-Anstellschränke	Höhe 197 cm	Höhe 223 cm	Höhe 240 cm
<p>mit Soft-Abstopfung zum Anstellen links und rechts an Schwebetürenschränke Nutztiefe 58 cm</p>  <p>Anstellschränke 2er-Set 1-türig, Breite 50 cm inkl. Verbindungsstollen ohne Beleuchtung</p>	<p>B2x54 H197 T69</p> <p>78 522 04</p> <p>PG 1 PG 2</p> <p>PG 3 PG 4</p> <p style="text-align: center;">---</p>	<p>B2x54 H223 T69</p> <p>75 522 04</p> <p>PG 1 PG 2</p> <p>PG 3 PG 4</p> <p style="text-align: center;">---</p>	<p>B2x54 H240 T69</p> <p>72 522 04</p> <p>PG 1 PG 2</p> <p>PG 3 PG 4</p> <p style="text-align: center;">---</p>
	N°		
 <p>Anstellschränke 2er-Set 1-türig, Breite 50 cm inkl. Verbindungsstollen mit LED-Lichtband*</p>	<p>B2x54 H197 T69</p> <p>78 523 04</p> <p>PG 1 PG 2</p> <p>PG 3 PG 4</p> <p style="text-align: center;">---</p>	<p>B2x54 H223 T69</p> <p>75 523 04</p> <p>PG 1 PG 2</p> <p>PG 3 PG 4</p> <p style="text-align: center;">---</p>	<p>B2x54 H240 T69</p> <p>72 523 04</p> <p>PG 1 PG 2</p> <p>PG 3 PG 4</p> <p style="text-align: center;">---</p>
	N°		

Dreh- und Schwebetürenschränke können **nicht unmittelbar nebeneinander** gestellt, sondern müssen konstruktiv bedingt **durch Verbindungsstollen** ohne/mit Beleuchtung **unterbrochen** werden. Bei **Einsatz der Verbindungsstollen** können die Schränke **nicht mit Profilkranz** ausgestattet werden.

*Dimmbare LED-Beleuchtung (A+; BEL118-Wessel) mit nicht austauschbaren Leuchtmitteln, Aktivierung per Fernbedienung

Schwebetürenschränke mit 4 waagerechten Sprossen und Dekor-Bauchbinde**Schwebetürenschränke**Höhe: **197/223/240 cm**Tiefe: **51/69 cm**Breite: **160-400 cm****Innendekor Birke-Nachbildung bzw. Leinenoptik Twist****NEU 2020!**

Rückwände in Stärke 5 mm

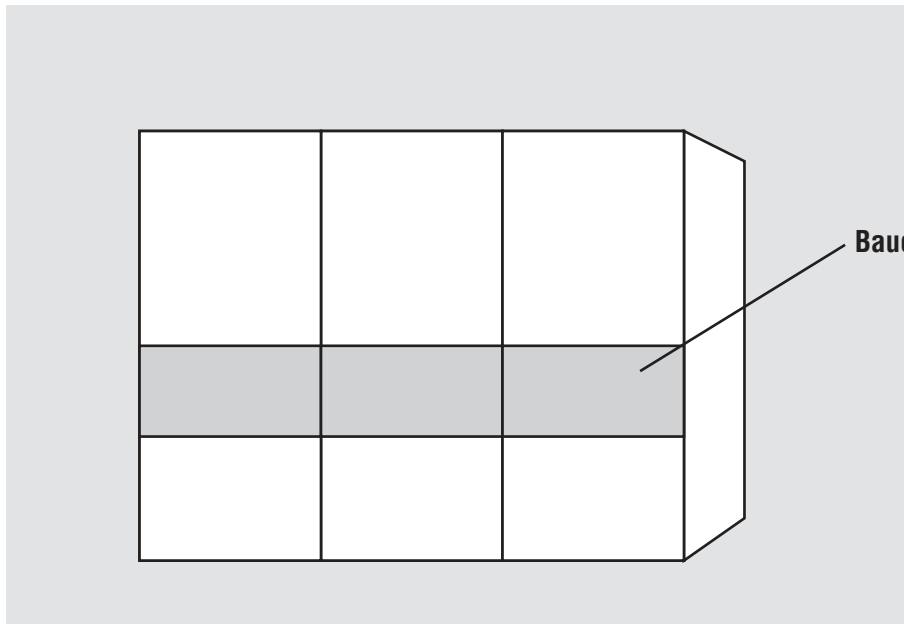
Innenausstattung je SchrankelementHöhe 197 cm, Tiefe 51 cm:
1 FachbodenHöhe 223/240 cm, Tiefe 51 cm:
2 FachbödenHöhe 197 cm, Tiefe 69 cm:
1 Fachboden
1 KleiderstangeHöhe 223/240 cm, Tiefe 69 cm:
2 Fachböden
1 Kleiderstange**Bauchbinde**

1. Farbe der Türen wählen:	2. Farbe der Bauchbinde wählen:	4. Innenfarbe wählen:
Preisgruppe PG 1 - Dekore P9 Polarweiß S9 Seidengrau Y1 Terra matt L1 Basalt	M1 Sonoma-Eiche-Nachbildung U9 Riviera-Eiche-Nachbildung B1 Platin-Eiche-Nachbildung A1 Macadamia-Nussbaum-Nachbildung	Z1 Birke-Nachbildung X1 Leinenoptik Twist
Preisgruppe PG 2 - Kristallspiegel G79 Kristallspiegel	3. Korpusfarbe wählen: P9 Polarweiß S9 Seidengrau Y1 Terra matt L1 Basalt	5. Griffleisten- und Türsprossenfarbe wählen: 301 alu-matt 302 chrom 324 schwarz
Preisgruppe PG 3 - Gläser glänzend & Grauspiegel G28 Weißglas G77 Magnoliaglas G71 Glas Seidengrau G76 Fangoglas G98 Basaltglas G57 Grauspiegel	M1 Sonoma-Eiche-Nachbildung U9 Riviera-Eiche-Nachbildung B1 Platin-Eiche-Nachbildung A1 Macadamia-Nussbaum-Nachbildung	
Preisgruppe PG 4 - Gläser matt nur lieferbar für Schrankhöhen 223 und 240 cm G129 Weißglas matt G134 Glas Seidengrau matt G131 Fangoglas matt		

Ausführung 4B

Marcato2.4

Höhe 197/223/240 cm

Schwebetürenschränke mit 4 waagerechten Sprossen und Dekor-Bauchbinde

Die vielfältigen Farbausführungen entnehmen Sie bitte der „Programm-Übersicht Ausführung 4B“.

Rückwände in Stärke 5 mm

Zusätzliche
Dämpfungsbeschläge
finden Sie auf den
nachfolgenden Seiten.

Breite 160 bis 270 cm

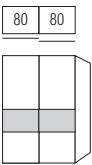
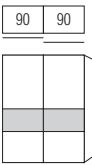
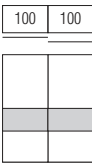
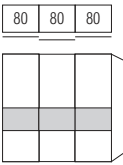
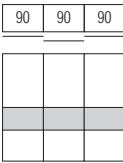
Schwebetürenschränke		Höhe 197 cm		Höhe 223 cm		Höhe 240 cm	
Nutztiefe 40 bzw. 58 cm							
Breite 160 cm		B160 H197		B160 H223		B160 H240	
preisgleich lieferbar in Tiefe 51 und Tiefe 69 cm	N°	in Tiefe 51 cm: 37 160 68		in Tiefe 51 cm: 34 160 68		in Tiefe 51 cm: 31 160 68	
	N°	in Tiefe 69 cm: 38 160 68		in Tiefe 69 cm: 35 160 68		in Tiefe 69 cm: 32 160 68	
	PG 1	PG 2	PG 1	PG 2	PG 1	PG 2	
	PG 3	PG 4	PG 3	PG 4	PG 3	PG 4	
2-türig mit Bauchbinde		---					
Breite 180 cm		B180 H197		B180 H223		B180 H240	
preisgleich lieferbar in Tiefe 51 und Tiefe 69 cm	N°	in Tiefe 51 cm: 37 180 68		in Tiefe 51 cm: 34 180 68		in Tiefe 51 cm: 31 180 68	
	N°	in Tiefe 69 cm: 38 180 68		in Tiefe 69 cm: 35 180 68		in Tiefe 69 cm: 32 180 68	
	PG 1	PG 2	PG 1	PG 2	PG 1	PG 2	
	PG 3	PG 4	PG 3	PG 4	PG 3	PG 4	
2-türig mit Bauchbinde		---					
Breite 200 cm		B200 H197		B200 H223		B200 H240	
preisgleich lieferbar in Tiefe 51 und Tiefe 69 cm	N°	in Tiefe 51 cm: 37 200 68		in Tiefe 51 cm: 34 200 68		in Tiefe 51 cm: 31 200 68	
	N°	in Tiefe 69 cm: 38 200 68		in Tiefe 69 cm: 35 200 68		in Tiefe 69 cm: 32 200 68	
	PG 1	PG 2	PG 1	PG 2	PG 1	PG 2	
	PG 3	PG 4	PG 3	PG 4	PG 3	PG 4	
2-türig mit Bauchbinde		---					
Breite 240 cm		B240 H197		B240 H223		B240 H240	
preisgleich lieferbar in Tiefe 51 und Tiefe 69 cm	N°	in Tiefe 51 cm: 37 240 68		in Tiefe 51 cm: 34 240 68		in Tiefe 51 cm: 31 240 68	
	N°	in Tiefe 69 cm: 38 240 68		in Tiefe 69 cm: 35 240 68		in Tiefe 69 cm: 32 240 68	
	PG 1	PG 2	PG 1	PG 2	PG 1	PG 2	
	PG 3	PG 4	PG 3	PG 4	PG 3	PG 4	
3-türig mit Bauchbinde		---					
Breite 270 cm		B270 H197		B270 H223		B270 H240	
preisgleich lieferbar in Tiefe 51 und Tiefe 69 cm	N°	in Tiefe 51 cm: 37 270 68		in Tiefe 51 cm: 34 270 68		in Tiefe 51 cm: 31 270 68	
	N°	in Tiefe 69 cm: 38 270 68		in Tiefe 69 cm: 35 270 68		in Tiefe 69 cm: 32 270 68	
	PG 1	PG 2	PG 1	PG 2	PG 1	PG 2	
	PG 3	PG 4	PG 3	PG 4	PG 3	PG 4	
3-türig mit Bauchbinde		---					

Ausführung 4B

Marcato2.4

Höhe 197/223/240 cm

Schwebetürenschränke mit 4 waagerechten Sprossen und Dekor-Bauchbinde

Die vielfältigen Farbausführungen entnehmen Sie bitte der „Programm-Übersicht Ausführung 4B“.

Rückwände in Stärke 5 mm

Breite 300 bis 400 cm

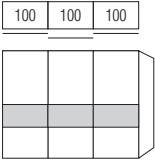
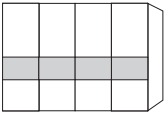
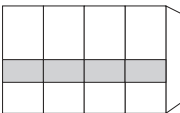
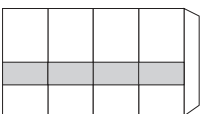
Schwebetürenschränke		Höhe 197 cm		Höhe 223 cm		Höhe 240 cm	
Nutztiefe 40 bzw. 58 cm							
Breite 300 cm		B300 H197		B300 H223		B300 H240	
preisgleich lieferbar in Tiefe 51 und Tiefe 69 cm		in Tiefe 51 cm: 37 300 68		in Tiefe 51 cm: 34 300 68		in Tiefe 51 cm: 31 300 68	
N°		in Tiefe 69 cm: 38 300 68		in Tiefe 69 cm: 35 300 68		in Tiefe 69 cm: 32 300 68	
 3-türig mit Bauchbinde		PG 1	PG 2	PG 1	PG 2	PG 1	PG 2
		PG 3	PG 4	PG 3	PG 4	PG 3	PG 4
Breite 320 cm		B320 H223 T69		B320 H223 T69		B320 H240 T69	
nur lieferbar in Tiefe 69 cm		35 320 68		35 320 68		32 320 68	
N°		PG 1		PG 2		PG 1	
 4-türig mit Bauchbinde		PG 3		PG 4		PG 3	
		PG 4		PG 4		PG 4	
Breite 360 cm		B360 H223 T69		B360 H223 T69		B360 H240 T69	
nur lieferbar in Tiefe 69 cm		35 360 68		35 360 68		32 360 68	
N°		PG 1		PG 2		PG 1	
 4-türig mit Bauchbinde		PG 3		PG 4		PG 3	
		PG 4		PG 4		PG 4	
Breite 400 cm		B400 H223 T69		B400 H223 T69		B400 H240 T69	
nur lieferbar in Tiefe 69 cm		35 400 68		35 400 68		32 400 68	
N°		PG 1		PG 2		PG 1	
 4-türig mit Bauchbinde		PG 3		PG 4		PG 3	
		PG 4		PG 4		PG 4	
Dämpfungsbeschläge				Dämpfungsbeschläge			
nicht einsetzbar in Kombination mit Synchronöffnung				nicht einsetzbar in Kombination mit Synchronöffnung			
Dämpfungsbeschläge (2er-Set) für Schwebetüren				Zusätzliche Öffnungs- und Kollisionsdämpfung für alle 2-türigen Schränke			
zur zusätzlichen Soft-Abstopfung der beiden Außentüren; bei allen 4-türigen Schränken (Br. 320-400 cm) auch zur Dämpfung der beiden Mitteltüren beim Schließen einsetzbar		N°		Zusätzliche Öffnungs-, Kollisions- und Mitteltürdämpfung für alle 3-türigen Schränke (Breite 240 bis 300 cm); zieht die Türen in Offen-Position, dämpft die Türen untereinander und zentriert die Mitteltür beim Schließen		N°	
		91 257 18				91 262 18	
						91 263 18	
Passende Profilkränze ohne/mit Beleuchtung finden Sie auf der Seite „Profilkränze für Schwebetürenschränke“.				Zusätzliche Öffnungs- und Kollisionsdämpfung für alle 4-türigen Schränke			
				(Breite 320 bis 400 cm); zieht die Türen in Offen-Position und dämpft die Türen untereinander		N°	
						91 269 18	



Schwebetüren-Panoramaschränke mit Synchronbeschlag mit 4 waagerechten Sprossen und Dekor-Bauchbinde

Die vielfältigen Farbausführungen entnehmen Sie bitte der „Programm-Übersicht Ausführung 4B“.

Rückwände in Stärke 5 mm

Breite 320 + 360 + 400 cm (Panorama)

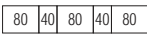
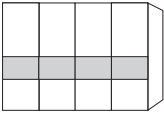
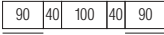
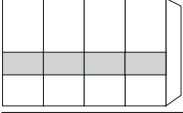
*Die Dämpfung beinhaltet die Soft-Abstoppung aller 4 Türen beim Öffnen und Schließen.
Der Synchronbeschlag erfordert eine zusätzliche Bauhöhe von ca. 2 cm, d.h. Schrank-Gesamthöhe ca. 225 bzw. 242 cm

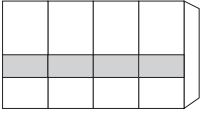
Schwebetüren-Panoramaschränke	Höhe 197 cm	Höhe 223 cm	Höhe 240 cm
mit Soft-Abstoppung* Nutztiefe 58 cm			
Breite 320 cm nur lieferbar in Tiefe 69 cm		B320 H223 T69 mit Synchronbeschlag	B320 H240 T69 mit Synchronbeschlag
 N°		35 321 68	32 321 68
 4-türig mit Bauchbinde		PG 1 PG 2	PG 1 PG 2
		PG 3 PG 4	PG 3 PG 4
Breite 360 cm nur lieferbar in Tiefe 69 cm		B360 H223 T69 mit Synchronbeschlag	B360 H240 T69 mit Synchronbeschlag
 N°		35 361 68	32 361 68
 4-türig mit Bauchbinde		PG 1 PG 2	PG 1 PG 2
		PG 3 PG 4	PG 3 PG 4
Breite 400 cm nur lieferbar in Tiefe 69 cm		B400 H223 T69 mit Synchronbeschlag	B400 H240 T69 mit Synchronbeschlag
 N°		35 401 68	32 401 68
 4-türig mit Bauchbinde		PG 1 PG 2	PG 1 PG 2
		PG 3 PG 4	PG 3 PG 4

Passende Profilkränze ohne/mit Beleuchtung finden Sie auf der Seite „Profilkränze für Schwebetürenschränke“.

Passende Betten, Nachtschränke, Kommoden, Spiegel usw. finden Sie in den Programmen SONYO, SONYO+, AKARO und ALEGRO2.

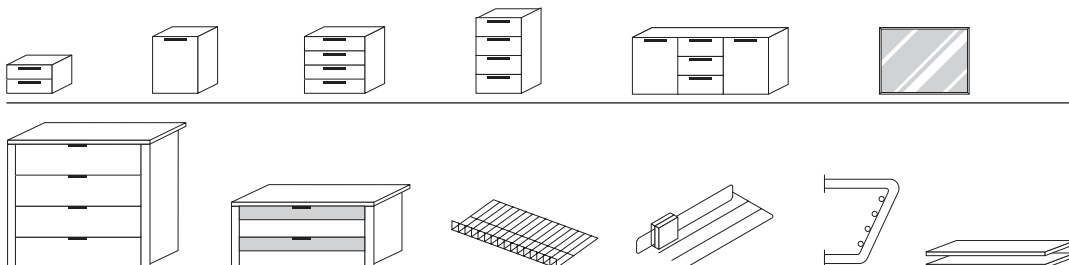

Praktische Zubehörteile wie Schubkasteneinsätze, Krawatten- und Hosenhalter usw. finden Sie im Programm ZUBEHÖR.

Ausführung 4B

50er-Drehtürenschr. zum Anstellen li+re an Schwebetürenschränke - 4 waagerechte Sprossen und Dekor-Bauchbinde

1. Farbe der Türen wählen:	3. Korpusfarbe und Farbe der Verbindungsstollen wählen:	Rückwände in Stärke 5 mm
<p>Preisgruppe PG 1 - Dekore</p> <p>P9 Polarweiß S9 Seidengrau Y1 Terra matt L1 Basalt</p> <p>Preisgruppe PG 2 - Kristallspiegel</p> <p>G79 Kristallspiegel</p> <p>Preisgruppe PG 3 - Gläser glänzend & Grauspiegel</p> <p>G28 Weißglas G77 Magnoliaglas G71 Glas Seidengrau G76 Fangoglas G98 Basaltglas G57 Grauspiegel</p> <p>Preisgruppe PG 4 - Gläser matt nur lieferbar für Schrankhöhen 223 und 240 cm</p> <p>G129 Weißglas matt G134 Glas Seidengrau matt G131 Fangoglas matt</p>	<p>P9 Polarweiß S9 Seidengrau Y1 Terra matt L1 Basalt M1 Sonoma-Eiche-Nachbildung U9 Riviera-Eiche-Nachbildung B1 Platin-Eiche-Nachbildung A1 Macadamia-Nussbaum-Nachbildung</p>	
	4. Innenfarbe wählen:	
	<p>Z1 Birke-Nachbildung X1 Leinenoptik Twist</p>	
	5. Griffleisten- und Türsprossenfarbe wählen:	
	<p>301 alu-matt 302 chrom 324 schwarz</p>	
4. Farbe der Bauchbinde wählen:		
<p>M1 Sonoma-Eiche-Nachbildung U9 Riviera-Eiche-Nachbildung B1 Platin-Eiche-Nachbildung A1 Macadamia-Nussbaum-Nachbildung</p>		

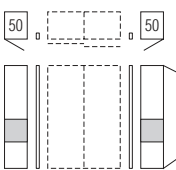
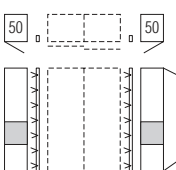
Drehtüren-Anstellschränke	Höhe 197 cm	Höhe 223 cm	Höhe 240 cm	
<p>mit Soft-Abstopfung zum Anstellen links und rechts an Schwebetürenschränke Nutztiefe 58 cm</p>	<p>B2x54 H197 T69</p>	<p>B2x54 H223 T69</p>	<p>B2x54 H240 T69</p>	
	<p>78 522 08</p> <p>PG 1 PG 2</p> <hr/> <p>PG 3 PG 4</p> <p style="text-align: center;">---</p>	<p>75 522 08</p> <p>PG 1 PG 2</p> <hr/> <p>PG 3 PG 4</p> <p style="text-align: center;">---</p>	<p>72 522 08</p> <p>PG 1 PG 2</p> <hr/> <p>PG 3 PG 4</p> <p style="text-align: center;">---</p>	
<p> Anstellschränke 2er-Set 1-türig, Breite 50 cm inkl. Verbindungsstollen ohne Beleuchtung</p>	<p>B2x54 H197 T69</p>	<p>B2x54 H223 T69</p>	<p>B2x54 H240 T69</p>	
	<p>78 523 08</p> <p>PG 1 PG 2</p> <hr/> <p>PG 3 PG 4</p> <p style="text-align: center;">---</p>	<p>75 523 08</p> <p>PG 1 PG 2</p> <hr/> <p>PG 3 PG 4</p> <p style="text-align: center;">---</p>	<p>72 523 08</p> <p>PG 1 PG 2</p> <hr/> <p>PG 3 PG 4</p> <p style="text-align: center;">---</p>	
<p> Anstellschränke 2er-Set 1-türig, Breite 50 cm inkl. Verbindungsstollen mit LED-Lichtband*</p>	<p>B2x54 H197 T69</p>	<p>B2x54 H223 T69</p>	<p>B2x54 H240 T69</p>	
	<p>78 523 08</p> <p>PG 1 PG 2</p> <hr/> <p>PG 3 PG 4</p> <p style="text-align: center;">---</p>	<p>75 523 08</p> <p>PG 1 PG 2</p> <hr/> <p>PG 3 PG 4</p> <p style="text-align: center;">---</p>	<p>72 523 08</p> <p>PG 1 PG 2</p> <hr/> <p>PG 3 PG 4</p> <p style="text-align: center;">---</p>	

Dreh- und Schwebetürenschränke können **nicht unmittelbar nebeneinander** gestellt, sondern müssen konstruktiv bedingt **durch Verbindungsstollen** ohne/mit Beleuchtung **unterbrochen** werden. Bei **Einsatz der Verbindungsstollen** können die Schränke **nicht mit Profilkranz** ausgestattet werden.

*Dimmbare LED-Beleuchtung (A+; BEL118-Wessel) mit nicht austauschbaren Leuchtmitteln, Aktivierung per Fernbedienung

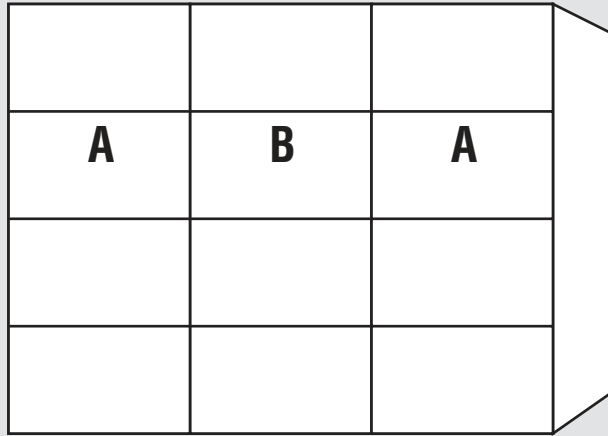
Schwebetürenschränke mit 5 waagerechten Sprossen**Schwebetürenschränke**Höhe: **197/223/240 cm**Tiefe: **51/69 cm**Breite: **160-400 cm****Innendekor Birke-Nachbildung bzw.
Leinenoptik Twist****NEU 2020!****Rückwände in Stärke 5 mm****Innenausstattung
je Schrankelement****Höhe 197 cm, Tiefe 51 cm:****1 Fachboden****Höhe 223/240 cm, Tiefe 51 cm:****2 Fachböden****Höhe 197 cm, Tiefe 69 cm:****1 Fachboden****1 Kleiderstange****Höhe 223/240 cm, Tiefe 69 cm:****2 Fachböden****1 Kleiderstange**

1.+2. Farbe der Türen A und Farbe der Türen B wählen:	3. Korpusfarbe wählen:	5. Griffleisten- und Türsprossenfarbe wählen:
<p>Preisgruppe PG 1 - Dekore</p> <p>P9 Polarweiß S9 Seidengrau Y1 Terra matt L1 Basalt M1 Sonoma-Eiche-Nachbildung U9 Riviera-Eiche-Nachbildung B1 Platin-Eiche-Nachbildung A1 Macadamia-Nussbaum-Nachbildung</p> <p>Preisgruppe PG 2 - Kristallspiegel</p> <p>G79 Kristallspiegel</p> <p>Preisgruppe PG 3 - Gläser glänzend & Grauspiegel</p> <p>G28 Weißglas G77 Magnoliaglas G71 Glas Seidengrau G76 Fangoglas G98 Basaltglas G57 Grauspiegel</p> <p>Preisgruppe PG 4 - Gläser matt nur lieferbar für Schrankhöhen 223 und 240 cm</p> <p>G129 Weißglas matt G134 Glas Seidengrau matt G131 Fangoglas matt</p>	<p>P9 Polarweiß S9 Seidengrau Y1 Terra matt L1 Basalt M1 Sonoma-Eiche-Nachbildung U9 Riviera-Eiche-Nachbildung B1 Platin-Eiche-Nachbildung A1 Macadamia-Nussbaum-Nachbildung</p> <hr/> <p>4. Innenfarbe wählen:</p> <p>Z1 Birke-Nachbildung X1 Leinenoptik Twist</p>	<p>301 alu-matt 302 chrom 324 schwarz</p>

Ausführung 5

Marcato2.5

Höhe 197/223/240 cm

Schwebetürenschränke mit 5 waagerechten Sprossen

Die vielfältigen Farbausführungen entnehmen Sie bitte der „Programm-Übersicht Ausführung 5“.

Rückwände in Stärke 5 mm

Breite 160 + 180 + 200 cm

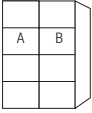
Schwebetürenschränke		Höhe 197 cm		Höhe 223 cm		Höhe 240 cm	
Nutztiefe 40 bzw. 58 cm		<u>preisgleich</u> lieferbar in Tiefe 51 und Tiefe 69 cm					
  Breite 160 cm 2-türig 1 Tür A links 1 Tür B rechts	N°	B160 H197 in Tiefe 51 cm: 37 160 75 in Tiefe 69 cm: 38 160 75		Türen sind auch spiegelbildlich montierbar B160 H223 in Tiefe 51 cm: 34 160 75 in Tiefe 69 cm: 35 160 75		B160 H240 in Tiefe 51 cm: 31 160 75 in Tiefe 69 cm: 32 160 75	
	N°	Basispreis:		Basispreis:		Basispreis:	
Basispreis + Aufpreise Aufpreise siehe separate Tabelle		PG 1	PG 2	PG 1	PG 2	PG 1	PG 2
Preisinfo für Kombination alle Türen A + B aus der <u>gleichen</u> Preisgruppe		PG 3	PG 4	PG 3	PG 4	PG 3	PG 4

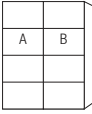
  Breite 180 cm 2-türig 1 Tür A links 1 Tür B rechts	N°	B180 H197 in Tiefe 51 cm: 37 180 75 in Tiefe 69 cm: 38 180 75		Türen sind auch spiegelbildlich montierbar B180 H223 in Tiefe 51 cm: 34 180 75 in Tiefe 69 cm: 35 180 75		B180 H240 in Tiefe 51 cm: 31 180 75 in Tiefe 69 cm: 32 180 75	
	N°	Basispreis:		Basispreis:		Basispreis:	
Basispreis + Aufpreise Aufpreise siehe separate Tabelle		PG 1	PG 2	PG 1	PG 2	PG 1	PG 2
Preisinfo für Kombination alle Türen A + B aus der <u>gleichen</u> Preisgruppe		PG 3	PG 4	PG 3	PG 4	PG 3	PG 4

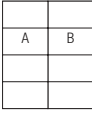
  Breite 200 cm 2-türig 1 Tür A links 1 Tür B rechts	N°	B200 H197 in Tiefe 51 cm: 37 200 75 in Tiefe 69 cm: 38 200 75		Türen sind auch spiegelbildlich montierbar B200 H223 in Tiefe 51 cm: 34 200 75 in Tiefe 69 cm: 35 200 75		B200 H240 in Tiefe 51 cm: 31 200 75 in Tiefe 69 cm: 32 200 75	
	N°	Basispreis:		Basispreis:		Basispreis:	
Basispreis + Aufpreise Aufpreise siehe separate Tabelle		PG 1	PG 2	PG 1	PG 2	PG 1	PG 2
Preisinfo für Kombination alle Türen A + B aus der <u>gleichen</u> Preisgruppe		PG 3	PG 4	PG 3	PG 4	PG 3	PG 4

Preisgruppen

Preisgruppe PG 1:	Dekore	Preisgruppe PG 3:	Gläser glänzend, Grauspiegel
Preisgruppe PG 2:	Kristallspiegel	Preisgruppe PG 4:	Gläser matt

Zusätzliche
Dämpfungsbeschläge
finden Sie auf den
nachfolgenden Seiten.

Aufpreise für Schränke bei Kombination der Türen A und B aus unterschiedlichen Preisgruppen:

Aufpreis ...	in PG 1	in PG 2	in PG 3	in PG 4	Art.-Nr.
... je 80er-Tür für Höhe 197, 223 und 240 cm	0,-				95 681
... je 90er-Tür für Höhe 197, 223 und 240 cm	0,-				95 682
... je 100er-Tür für Höhe 197, 223 und 240 cm	0,-				95 683

Ausführung 5

Marcato2.5

Höhe 197/223/240 cm

Schwebetürenschränke mit 5 waagerechten Sprossen

Die vielfältigen Farbausführungen entnehmen Sie bitte der „Programm-Übersicht Ausführung 5“.

Rückwände in Stärke 5 mm

Breite 240 + 270 + 300 cm

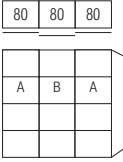
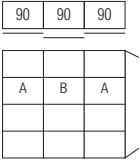
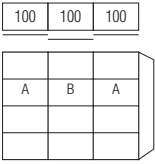
Schwebetürenschränke	Höhe 197 cm	Höhe 223 cm	Höhe 240 cm	
Nutztiefe 40 bzw. 58 cm	<u>preisgleich</u> lieferbar in Tiefe 51 und Tiefe 69 cm			
Breite 240 cm  3-türig 2 Türen A li+re 1 Tür B mittig	B240 H197 in Tiefe 51 cm: 37 240 75 in Tiefe 69 cm: 38 240 75	B240 H223 in Tiefe 51 cm: 34 240 75 in Tiefe 69 cm: 35 240 75	B240 H240 in Tiefe 51 cm: 31 240 75 in Tiefe 69 cm: 32 240 75	
	N°	N°	N°	
Basispreis + Aufpreise Aufpreise siehe separate Tabelle	Basispreis:	Basispreis:	Basispreis:	
Preisinfo für Kombination alle Türen A + B aus der <u>gleichen</u> Preisgruppe	PG 1	PG 2	PG 1	PG 2
	PG 3	PG 4	PG 3	PG 4
Breite 270 cm  3-türig 2 Türen A li+re 1 Tür B mittig	B270 H197 in Tiefe 51 cm: 37 270 75 in Tiefe 69 cm: 38 270 75	B270 H223 in Tiefe 51 cm: 34 270 75 in Tiefe 69 cm: 35 270 75	B270 H240 in Tiefe 51 cm: 31 270 75 in Tiefe 69 cm: 32 270 75	
	N°	N°	N°	
Basispreis + Aufpreise Aufpreise siehe separate Tabelle	Basispreis:	Basispreis:	Basispreis:	
Preisinfo für Kombination alle Türen A + B aus der <u>gleichen</u> Preisgruppe	PG 1	PG 2	PG 1	PG 2
	PG 3	PG 4	PG 3	PG 4
Breite 300 cm  3-türig 2 Türen A li+re 1 Tür B mittig	B300 H197 in Tiefe 51 cm: 37 300 75 in Tiefe 69 cm: 38 300 75	B300 H223 in Tiefe 51 cm: 34 300 75 in Tiefe 69 cm: 35 300 75	B300 H240 in Tiefe 51 cm: 31 300 75 in Tiefe 69 cm: 32 300 75	
	N°	N°	N°	
Basispreis + Aufpreise Aufpreise siehe separate Tabelle	Basispreis:	Basispreis:	Basispreis:	
Preisinfo für Kombination alle Türen A + B aus der <u>gleichen</u> Preisgruppe	PG 1	PG 2	PG 1	PG 2
	PG 3	PG 4	PG 3	PG 4

Preisgruppen

Preisgruppe PG 1:	Dekore	Preisgruppe PG 3:	Gläser glänzend, Grauspiegel
Preisgruppe PG 2:	Kristallspiegel	Preisgruppe PG 4:	Gläser matt

Zusätzliche
Dämpfungsbeschläge
finden Sie auf den
nachfolgenden Seiten.

Aufpreise für Schränke bei Kombination der Türen A und B aus unterschiedlichen Preisgruppen:

Aufpreis ...	in PG 1	in PG 2	in PG 3	in PG 4	Art.-Nr.
... je 80er-Tür für Höhe 197, 223 und 240 cm	0,-				95 681
... je 90er-Tür für Höhe 197, 223 und 240 cm	0,-				95 682
... je 100er-Tür für Höhe 197, 223 und 240 cm	0,-				95 683

Ausführung 5

Marcato2.5

Höhe 223/240 cm

Schwebetürenschränke mit 5 waagerechten Sprossen

Die vielfältigen Farbausführungen entnehmen Sie bitte der „Programm-Übersicht Ausführung 5“.

Rückwände in Stärke 5 mm

Breite 320 + 360 + 400 cm

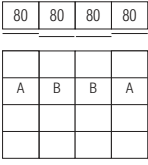
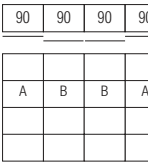
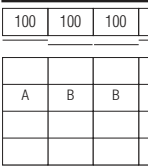
Schwebetürenschränke	Höhe 197 cm	Höhe 223 cm	Höhe 240 cm
Nutztiefe 58 cm		nur lieferbar in Tiefe 69 cm	
 Breite 320 cm N° 4-türig 2 Türen A li+re 2 Türen B mittig		B320 H223 T69 35 320 75	B320 H240 T69 32 320 75
Basispreis + Aufpreise Aufpreise siehe separate Tabelle		Basispreis:	Basispreis:
Preisinfo für Kombination alle Türen A + B aus der gleichen Preisgruppe		PG 1 PG 2	PG 1 PG 2
		PG 3 PG 4	PG 3 PG 4
 Breite 360 cm N° 4-türig 2 Türen A li+re 2 Türen B mittig		B360 H223 T69 35 360 75	B360 H240 T69 32 360 75
Basispreis + Aufpreise Aufpreise siehe separate Tabelle		Basispreis:	Basispreis:
Preisinfo für Kombination alle Türen A + B aus der gleichen Preisgruppe		PG 1 PG 2	PG 1 PG 2
		PG 3 PG 4	PG 3 PG 4
 Breite 400 cm N° 4-türig 2 Türen A li+re 2 Türen B mittig		B400 H223 T69 35 400 75	B400 H240 T69 32 400 75
Basispreis + Aufpreise Aufpreise siehe separate Tabelle		Basispreis:	Basispreis:
Preisinfo für Kombination alle Türen A + B aus der gleichen Preisgruppe		PG 1 PG 2	PG 1 PG 2
		PG 3 PG 4	PG 3 PG 4

Preisgruppen

Preisgruppe PG 1:	Dekore	Preisgruppe PG 3:	Gläser glänzend, Grauspiegel
Preisgruppe PG 2:	Kristallspiegel	Preisgruppe PG 4:	Gläser matt

Zusätzliche
Dämpfungsbeschläge
finden Sie auf den
nachfolgenden Seiten.

Aufpreise für Schränke bei Kombination der Türen A und B aus unterschiedlichen Preisgruppen:

Aufpreis ...	in PG 1	in PG 2	in PG 3	in PG 4	Art.-Nr.
... je 80er-Tür für Höhe 223 und 240 cm	0,-				95 681
... je 90er-Tür für Höhe 223 und 240 cm	0,-				95 682
... je 100er-Tür für Höhe 223 und 240 cm	0,-				95 683

Ausführung 5

Dämpfungsbeschläge für Schwebetürenschränke

Dämpfungsbeschläge

nicht einsetzbar in Kombination mit Synchronöffnung

Dämpfungsbeschläge (2er-Set) für Schwebetüren

zur zusätzlichen Soft-Abstopfung der beiden Außentüren; bei allen 4-türigen Schränken (Br. 320-400 cm) auch zur Dämpfung der beiden Mitteltüren beim Schließen einsetzbar

N°

91 257 18

Dämpfungsbeschläge

nicht einsetzbar in Kombination mit Synchronöffnung

Zusätzliche Öffnungs- und Kollisionsdämpfung für alle 2-türigen Schränke (Breite 160 bis 200 cm); zieht die Türen in Offen-Position und dämpft die Türen untereinander

N°

91 262 18

Zusätzliche Öffnungs-, Kollisions- und Mitteltürdämpfung für alle 3-türigen Schränke (Breite 240 bis 300 cm); zieht die Türen in Offen-Position, dämpft die Türen untereinander und zentriert die Mitteltür beim Schließen

N°

91 263 18

Zusätzliche Öffnungs- und Kollisionsdämpfung für alle 4-türigen Schränke (Breite 320 bis 400 cm); zieht die Türen in Offen-Position und dämpft die Türen untereinander

N°

91 269 18

Passende Profilkränze ohne/mit Beleuchtung finden Sie auf der Seite „Profilkränze für Schwebetürenschränke“.

Passende Betten, Nachtschränke, Kommoden, Spiegel usw. finden Sie in den Programmen SONYO, SONYO+, AKARO und ALEGRO2.

Praktische Zubehörteile wie Schubkasteneinsätze, Krawatten- und Hosenhalter usw. finden Sie im Programm ZUBEHÖR.

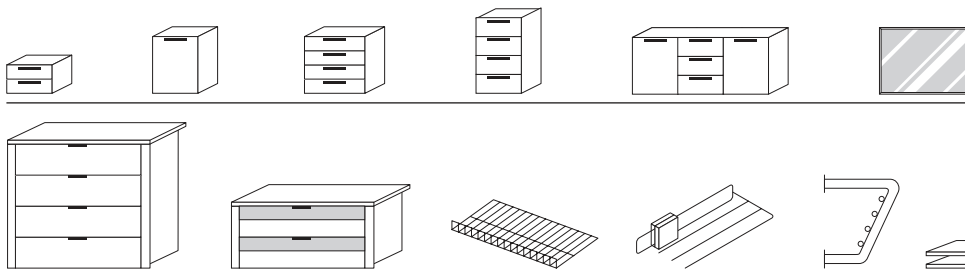

Ausführung 5

Marcato2.5

Höhe 223/240 cm

Schwebetüren-Panoramaschränke mit Synchronbeschlag und 5 waagerechten Sprossen

Die vielfältigen Farbausführungen entnehmen Sie bitte der „Programm-Übersicht Ausführung 5“.

Rückwände in Stärke 5 mm

Breite 320 + 360 + 400 cm (Panorama)

*Die Dämpfung beinhaltet die Soft-Abstoppung aller 4 Türen beim Öffnen und Schließen.

Der Synchronbeschlag erfordert eine zusätzliche Bauhöhe von ca. 2 cm, d.h. Schrank-Gesamthöhe ca. 225 bzw. 242 cm

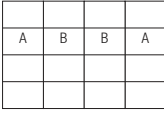
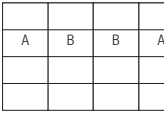
Schwebetüren-Panoramaschränke	Höhe 197 cm	Höhe 223 cm	Höhe 240 cm					
mit Soft-Abstoppung* Nutztiefe 58 cm		nur lieferbar in Tiefe 69 cm						
<table border="1"> <tr> <td>80</td><td>40</td><td>80</td><td>40</td><td>80</td> </tr> </table> Breite 320 cm  4-türig 2 Türen A li+re 2 Türen B mittig	80	40	80	40	80	N°	B320 H223 T69 mit Synchronbeschlag 35 321 75	B320 H240 T69 mit Synchronbeschlag 32 321 75
80	40	80	40	80				
Basispreis + Aufpreise Aufpreise siehe separate Tabelle		Basispreis:	Basispreis:					
Preisinfo für Kombination alle Türen A + B aus der gleichen Preisgruppe		PG 1	PG 2					
		PG 3	PG 4					
<table border="1"> <tr> <td>90</td><td>40</td><td>100</td><td>40</td><td>90</td> </tr> </table> Breite 360 cm  4-türig 2 Türen A li+re 2 Türen B mittig	90	40	100	40	90	N°	B360 H223 T69 mit Synchronbeschlag 35 361 75	B360 H240 T69 mit Synchronbeschlag 32 361 75
90	40	100	40	90				
Basispreis + Aufpreise Aufpreise siehe separate Tabelle		Basispreis:	Basispreis:					
Preisinfo für Kombination alle Türen A + B aus der gleichen Preisgruppe		PG 1	PG 2					
		PG 3	PG 4					
<table border="1"> <tr> <td>100</td><td>50</td><td>100</td><td>50</td><td>100</td> </tr> </table> Breite 400 cm  4-türig 2 Türen A li+re 2 Türen B mittig	100	50	100	50	100	N°	B400 H223 T69 mit Synchronbeschlag 35 401 75	B400 H240 T69 mit Synchronbeschlag 32 401 75
100	50	100	50	100				
Basispreis + Aufpreise Aufpreise siehe separate Tabelle		Basispreis:	Basispreis:					
Preisinfo für Kombination alle Türen A + B aus der gleichen Preisgruppe		PG 1	PG 2					
		PG 3	PG 4					

Preisgruppen

Preisgruppe PG 1:	Dekore	Preisgruppe PG 3:	Gläser glänzend, Grauspiegel
Preisgruppe PG 2:	Kristallspiegel	Preisgruppe PG 4:	Gläser matt

Aufpreise für Schränke bei Kombination der Türen A und B aus unterschiedlichen Preisgruppen:

Aufpreis ...	in PG 1	in PG 2	in PG 3	in PG 4	Art.-Nr.
... je 80er-Tür für Höhe 223 und 240 cm	0,-				95 681
... je 90er-Tür für Höhe 223 und 240 cm	0,-				95 682
... je 100er-Tür für Höhe 223 und 240 cm	0,-				95 683

Ausführung 5

50er-Drehtürenschränke zum Anstellen li+re an Schwebetürenschränke - 5 waagerechte Sprossen

<p>1. Farbe der Türen wählen:</p> <p>Preisgruppe PG 1 - Dekore P9 Polarweiß S9 Seidengrau Y1 Terra matt L1 Basalt M1 Sonoma-Eiche-Nachbildung U9 Riviera-Eiche-Nachbildung B1 Platin-Eiche-Nachbildung A1 Macadamia-Nussbaum-Nachbildung</p> <p>Preisgruppe PG 2 - Kristallspiegel G79 Kristallspiegel</p> <p>Preisgruppe PG 3 - Gläser glänzend & Grauspiegel G28 Weißglas G77 Magnoliaglas G71 Glas Seidengrau G76 Fangoglas G98 Basaltglas G57 Grauspiegel</p> <p>Preisgruppe PG 4 - Gläser matt nur lieferbar für Schrankhöhen 223 und 240 cm G129 Weißglas matt G134 Glas Seidengrau matt G131 Fangoglas matt</p>	<p>2. Korpusfarbe und Farbe der Verbindungsstollen wählen:</p> <p>P9 Polarweiß S9 Seidengrau Y1 Terra matt L1 Basalt M1 Sonoma-Eiche-Nachbildung U9 Riviera-Eiche-Nachbildung B1 Platin-Eiche-Nachbildung A1 Macadamia-Nussbaum-Nachbildung</p> <p>3. Innenfarbe wählen:</p> <p>Z1 Birke-Nachbildung X1 Leinenoptik Twist</p> <p>4. Griffleisten- und Türsprossenfarbe wählen:</p> <p>301 alu-matt 302 chrom 324 schwarz</p>	<p>Rückwände in Stärke 5 mm</p>
--	--	---------------------------------

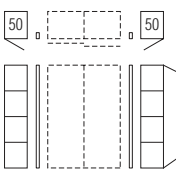
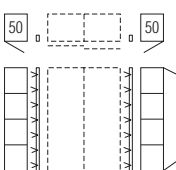
Drehtüren-Anstellschränke	Höhe 197 cm	Höhe 223 cm	Höhe 240 cm
mit Soft-Abstopfung zum Anstellen links und rechts an Schwebetürenschränke Nutztiefe 58 cm			
 <p>N°</p> <p>Anstellschränke 2er-Set 1-türig, Breite 50 cm inkl. Verbindungsstollen ohne Beleuchtung</p>	B2x54 H197 T69 78 522 05 PG 1 PG 2	B2x54 H223 T69 75 522 05 PG 1 PG 2	B2x54 H240 T69 72 522 05 PG 1 PG 2
	PG 3 PG 4 ---	PG 3 PG 4	PG 3 PG 4
 <p>N°</p> <p>Anstellschränke 2er-Set 1-türig, Breite 50 cm inkl. Verbindungsstollen mit LED-Lichtband*</p>	B2x54 H197 T69 78 523 05 PG 1 PG 2	B2x54 H223 T69 75 523 05 PG 1 PG 2	B2x54 H240 T69 72 523 05 PG 1 PG 2
	PG 3 PG 4 ---	PG 3 PG 4	PG 3 PG 4

Dreh- und Schwebetürenschränke können **nicht unmittelbar nebeneinander** gestellt, sondern müssen konstruktiv bedingt **durch Verbindungsstollen** ohne/mit Beleuchtung **unterbrochen** werden. Bei **Einsatz der Verbindungsstollen** können die Schränke **nicht mit Profilkranz** ausgestattet werden.

*Dimmbare LED-Beleuchtung (A+; BEL118-Wessel) mit nicht austauschbaren Leuchtmitteln, Aktivierung per Fernbedienung

für alle Ausführungen

Marcato2.0









Höhe 197/223/240 cm

Profilkränze mit seitlichen Retouren für Schwebetürenschränke

Farbausführung wählen:

P9 Polarweiß	M1 Sonoma-Eiche-Nachbildung
S9 Seidengrau	U9 Riviera-Eiche-Nachbildung
Y1 Terra matt	B1 Platin-Eiche-Nachbildung
L1 Basalt	A1 Macadamia-Nussbaum-Nachbildung

*Dimmbare LED-Beleuchtung (A+; BEL36-Koch) mit nicht austauschbaren Leuchtmitteln, Aktivierung per Fernbedienung

Profilkränze	für Schranktiefe 51 cm		für Schranktiefe 69 cm	
	ohne Beleuchtung	mit LED-Beleuchtung*	ohne Beleuchtung	mit LED-Beleuchtung*
 für Schrankbreite 160 cm	B160 H3,2 T18 98 160 30	B160 H3,2 T18 2 Leuchten 98 160 35	B160 H3,2 T18 98 160 20	B160 H3,2 T18 2 Leuchten 98 160 25
 für Schrankbreite 180 cm	B180 H3,2 T18 98 180 30	B180 H3,2 T18 2 Leuchten 98 180 35	B180 H3,2 T18 98 180 20	B180 H3,2 T18 2 Leuchten 98 180 25
 für Schrankbreite 200 cm	B200 H3,2 T18 98 200 30	B200 H3,2 T18 2 Leuchten 98 200 35	B200 H3,2 T18 98 200 20	B200 H3,2 T18 2 Leuchten 98 200 25
 für Schrankbreite 240 cm	B240 H3,2 T18 98 240 30	B240 H3,2 T18 3 Leuchten 98 240 35	B240 H3,2 T18 98 240 20	B240 H3,2 T18 3 Leuchten 98 240 25
 für Schrankbreite 270 cm	B270 H3,2 T18 98 270 30	B270 H3,2 T18 3 Leuchten 98 270 35	B270 H3,2 T18 98 270 20	B270 H3,2 T18 3 Leuchten 98 270 25
 für Schrankbreite 300 cm	B300 H3,2 T18 98 300 30	B300 H3,2 T18 3 Leuchten 98 300 35	B300 H3,2 T18 98 300 20	B300 H3,2 T18 3 Leuchten 98 300 25
 für Schrankbreite 320 cm auch einsetzbar bei allen Schränken mit Synchronöffnung	B320 H3,2 T18 98 320 30	B320 H3,2 T18 3 Leuchten 98 320 35	B320 H3,2 T18 98 320 20	B320 H3,2 T18 4 Leuchten 98 320 25
 für Schrankbreite 360 cm auch einsetzbar bei allen Schränken mit Synchronöffnung	B360 H3,2 T18 98 360 30	B360 H3,2 T18 3 Leuchten 98 360 35	B360 H3,2 T18 98 360 20	B360 H3,2 T18 4 Leuchten 98 360 25
 für Schrankbreite 400 cm auch einsetzbar bei allen Schränken mit Synchronöffnung	B400 H3,2 T18 98 400 30	B400 H3,2 T18 3 Leuchten 98 400 35	B400 H3,2 T18 98 400 20	B400 H3,2 T18 4 Leuchten 98 400 25

für alle Ausführungen

Marcato2.0









Höhe 197/223/240 cm

Profilkränze mit Passepartout für Schwebetürenschränke

Farbausführung wählen:	
P9 Polarweiß	M1 Sonoma-Eiche-Nachbildung
S9 Seidengrau	U9 Riviera-Eiche-Nachbildung
Y1 Terra matt	B1 Platin-Eiche-Nachbildung
L1 Basalt	A1 Macadamia-Nussbaum-Nachbildung

nicht einsetzbar bei
Schwebetürenschränken
mit 20er-Außenregal

*Dimmbare LED-Beleuchtung (A+; BEL36-Koch) mit nicht austauschbaren Leuchtmitteln, Aktivierung per Fernbedienung

Profilkränze mit Passepartout	für Höhe 197 cm		für Höhe 223 cm		für Höhe 240 cm	
	ohne Beleuchtung	mit Beleuchtung*	ohne Beleuchtung	mit Beleuchtung*	ohne Beleuchtung	mit Beleuchtung*
 für Schrankbreite 160 cm	B170 H202 T18 98 168 01	B170 H202 T18 2 Leuchten 98 168 08	B170 H228 T18 98 165 01	B170 H228 T18 2 Leuchten 98 165 08	B170 H245 T18 98 162 01	B170 H245 T18 2 Leuchten 98 162 08
 für Schrankbreite 180 cm	B190 H202 T18 98 188 01	B190 H202 T18 2 Leuchten 98 188 08	B190 H228 T18 98 185 01	B190 H228 T18 2 Leuchten 98 185 08	B190 H245 T18 98 182 01	B190 H245 T18 2 Leuchten 98 182 08
 für Schrankbreite 200 cm	B210 H202 T18 98 208 01	B210 H202 T18 2 Leuchten 98 208 08	B210 H228 T18 98 205 01	B210 H228 T18 2 Leuchten 98 205 08	B210 H245 T18 98 202 01	B210 H245 T18 2 Leuchten 98 202 08
 für Schrankbreite 240 cm	B250 H202 T18 98 248 01	B250 H202 T18 3 Leuchten 98 248 08	B250 H228 T18 98 245 01	B250 H228 T18 3 Leuchten 98 245 08	B250 H245 T18 98 242 01	B250 H245 T18 3 Leuchten 98 242 08
 für Schrankbreite 270 cm	B280 H202 T18 98 278 01	B280 H202 T18 3 Leuchten 98 278 08	B280 H228 T18 98 275 01	B280 H228 T18 3 Leuchten 98 275 08	B280 H245 T18 98 272 01	B280 H245 T18 3 Leuchten 98 272 08
 für Schrankbreite 300 cm	B310 H202 T18 98 308 01	B310 H202 T18 3 Leuchten 98 308 08	B310 H228 T18 98 305 01	B310 H228 T18 3 Leuchten 98 305 08	B310 H245 T18 98 302 01	B310 H245 T18 3 Leuchten 98 302 08
 für Schrankbreite 320 cm auch einsetzbar bei allen Schränken mit Synchronöffnung			B330 H228 T18 98 325 01	B330 H228 T18 4 Leuchten 98 325 08	B330 H245 T18 98 322 01	B330 H245 T18 4 Leuchten 98 322 08
 für Schrankbreite 360 cm auch einsetzbar bei allen Schränken mit Synchronöffnung			B370 H228 T18 98 365 01	B370 H228 T18 4 Leuchten 98 365 08	B370 H245 T18 98 362 01	B370 H245 T18 4 Leuchten 98 362 08
 für Schrankbreite 400 cm auch einsetzbar bei allen Schränken mit Synchronöffnung			B410 H228 T18 98 405 01	B410 H228 T18 4 Leuchten 98 405 08	B410 H245 T18 98 402 01	B410 H245 T18 4 Leuchten 98 402 08

für alle Ausführungen

Marcato2.0

Höhe 197/223/240 cm

LED-Lichtsäulen

Farbausführung wählen:					
P9 Polarweiß	M1 Sonoma-Eiche-Nachbildung				
S9 Seidengrau	U9 Riviera-Eiche-Nachbildung				
Y1 Terra matt	B1 Platin-Eiche-Nachbildung				
L1 Basalt	A1 Macadamia-Nussbaum-Nachbildung				

*Dimmbare LED-Lichtsäule (A+; BEL118-Wessel) mit nicht austauschbaren Leuchtmitteln; Aktivierung per Fernbedienung

LED-Lichtsäulen	Höhe 197 cm	Höhe 223 cm	Höhe 240 cm
zur seitlichen Einrahmung der gesamten Schrankkombination			
	B2x3,2 H197 T12	B2x3,2 H223 T12	B2x3,2 H240 T12
 LED-Lichtsäule* (2er-Set) links und rechts mit Fernbedienung N°	97 993 01	97 998 01	97 999 01
Bei Einsatz der LED-Lichtsäule können die Schränke nicht mit Profilkranz ausgestattet werden.			

Verbindungsstollen ohne/mit Beleuchtung

Farbausführung wählen:					
P9 Polarweiß	M1 Sonoma-Eiche-Nachbildung				
S9 Seidengrau	U9 Riviera-Eiche-Nachbildung				
Y1 Terra matt	B1 Platin-Eiche-Nachbildung				
L1 Basalt	A1 Macadamia-Nussbaum-Nachbildung				

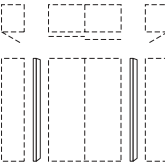
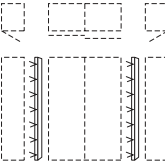
Verbindungsstollen	Höhe 197 cm	Höhe 223 cm	Höhe 240 cm
zur Kombination von Dreh- und Schwebetüreschränken			
 Verbindungsstollen (2er-Set) ohne Beleuchtung N°	B2x3,2 H197 T12 98 940 00	B2x3,2 H223 T12 98 941 00	B2x3,2 H240 T12 98 942 00
 Verbindungsstollen (2er-Set) mit LED-Lichtband* und Fernbedienung N°	B2x3,2 H197 T12 97 992 01	B2x3,2 H223 T12 97 996 01	B2x3,2 H240 T12 97 997 01
Dreh- und Schwebetüreschränke können nicht unmittelbar nebeneinander gestellt, sondern müssen konstruktiv bedingt durch Verbindungsstollen ohne/mit Beleuchtung unterbrochen werden. Bei Einsatz der Verbindungsstollen können die Schränke nicht mit Profilkranz ausgestattet werden.			

*Dimmbare LED-Beleuchtung (A+; BEL118-Wessel) mit nicht austauschbaren Leuchtmitteln; Aktivierung per Fernbedienung

4-Kanal Funkfernbedienung

4-Kanal Funkfernbedienung	4-Kanal Funkfernbedienung und zusätzlicher Bluetooth Converter
 4-Kanal Fernbedienung zum Schalten (Ein/Aus/Dimmen) von bis zu max. 4 verschiedenen Möbelkomponenten mit LED-Beleuchtung N°	B5,5 H8 T1 99 049 00
	 4-Kanal Fernbedienung und Bluetooth Converter zum Schalten (Ein/Aus/Dimmen) von bis zu max. 4 verschiedenen Möbelkomponenten mit LED-Beleuchtung und/oder zur Bedienung per Smartphone App N°
	B5,5 H8 T1 99 050 00

Hiermit können die per Fernbedienung schaltbaren LED-Beleuchtungen mit nur einer(!) Fernbedienung einzeln oder in beliebig zusammengefassten Gruppen ein- bzw. ausgeschaltet und gedimmt werden.

Bitte beachten: nicht einsetzbar bei Leuchten mit Fuß-, Touch- bzw. Bettseiten-schalter, Akkuleuchten und Leuchten mit Sensorschaltung.

Hiermit können die per Fernbedienung schaltbaren LED-Beleuchtungen mit nur einer(!) Fernbedienung und **zusätzlich auch per Smartphone App** einzeln oder in beliebig zusammengefassten Gruppen ein- bzw. ausgeschaltet und gedimmt werden.

Bitte beachten: nicht einsetzbar bei Leuchten mit Fuß-, Touch- bzw. Bettseiten-schalter, Akkuleuchten und Leuchten mit Sensorschaltung.

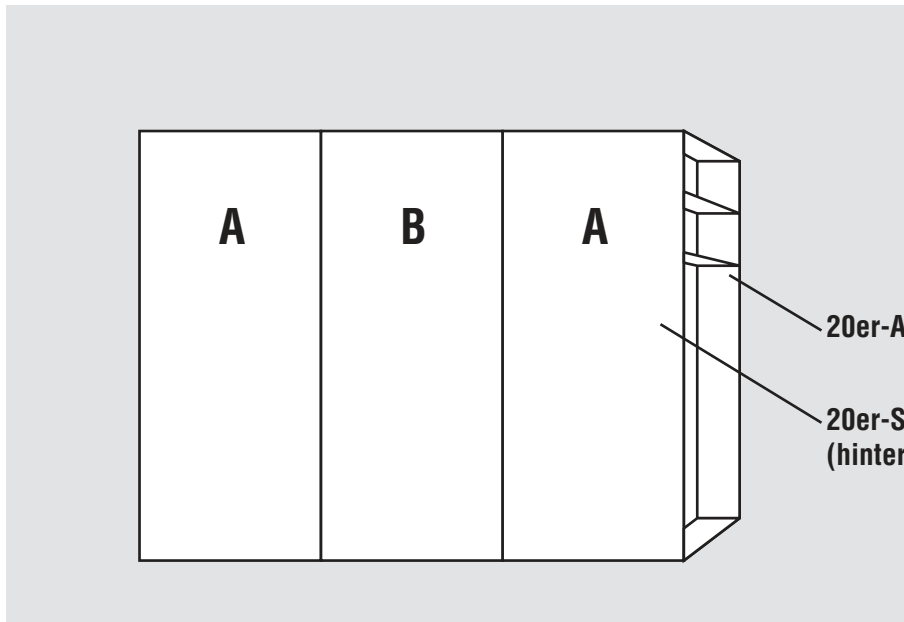
Schwebetürenschränke mit 20er-Außenregal ohne Sprossen**Schwebetürenschränke**Höhe: **223/240 cm**Tiefe: **69 cm**Breite: **160-300 cm****Innendekor Birke-Nachbildung bzw. Leinenoptik Twist****NEU 2020!****Rückwände in Stärke 5 mm****Schränk-Innenausstattung und Beleuchtungen im Programm ZUBEHÖR****20er-Außenregal****20er-Spiegelpaneel (hinter Tür)**
**Innenausstattung
je Schrankelement
Höhe 223/240 cm:
2 Fachböden
1 Kleiderstange**

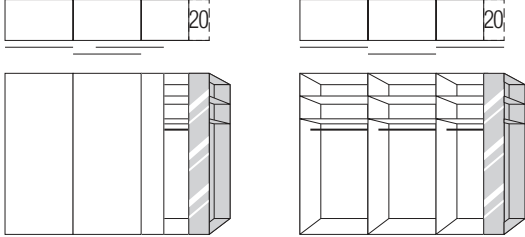
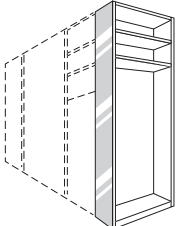
1.+2. Farbe der Türen A und Farbe der Türen B wählen:	3. Korpusfarbe und Farbe des 20er-Außenregals wählen:	5. Griffleistenfarbe wählen:
Preisgruppe PG 1 - Dekore P9 Polarweiß S9 Seidengrau Y1 Terra matt L1 Basalt M1 Sonoma-Eiche-Nachbildung U9 Riviera-Eiche-Nachbildung B1 Platin-Eiche-Nachbildung A1 Macadamia-Nussbaum-Nachbildung	P9 Polarweiß S9 Seidengrau Y1 Terra matt L1 Basalt M1 Sonoma-Eiche-Nachbildung U9 Riviera-Eiche-Nachbildung B1 Platin-Eiche-Nachbildung A1 Macadamia-Nussbaum-Nachbildung	301 alu-matt 302 chrom 324 schwarz
Preisgruppe PG 2 - Kristallspiegel G79 Kristallspiegel	4. Innenfarbe wählen: Z1 Birke-Nachbildung X1 Leinenoptik Twist	
Preisgruppe PG 3 - Gläser glänzend & Grauspiegel G28 Weißglas G77 Magnoliaglas G71 Glas Seidengrau G76 Fangoglas G98 Basaltglas G57 Grauspiegel		
Preisgruppe PG 4 - Gläser matt G129 Weißglas matt G134 Glas Seidengrau matt G131 Fangoglas matt	 <p>Grundausrüstung des 20er-Außenregals 2 x Fachboden Breite 55 cm, Tiefe 18 cm, Stärke 32 mm 1 x Kristallspiegel-Paneel Breite 20 cm</p>	

Ausführung 1

Marcato2.1

Höhe 223/240 cm

Schwebetürenschränke mit 20er-Außenregal ohne Sprossen

Die vielfältigen Farbausführungen entnehmen Sie bitte der „Programm-Übersicht Ausführung 1“.

Rückwände in Stärke 5 mm

Breite 160 cm - mit Regal

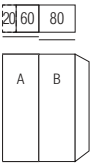
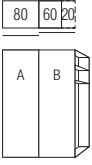
Schwebetürenschränke		Höhe 223 cm	Höhe 240 cm
Nutztiefe 58 cm			
 <p>Breite 160 cm mit 20er-Außenregal links</p> <p>2-türig N° 1 Tür A links 1 Tür B rechts Regalelement links</p>	<p>B160 H223 T69</p> <p>35 162 11</p>	<p>B160 H240 T69</p> <p>32 162 11</p>	
Basispreis + Aufpreise Aufpreise siehe separate Tabelle		Basispreis:	Basispreis:
<p>Preisinfo für Kombination Türen A + B aus der gleichen Preisgruppe</p>		PG 1 PG 2	PG 1 PG 2
		PG 3 PG 4	PG 3 PG 4
 <p>Breite 160 cm mit 20er-Außenregal rechts</p> <p>2-türig N° 1 Tür A links 1 Tür B rechts Regalelement rechts</p>	<p>B160 H223 T69</p> <p>35 162 31</p>	<p>B160 H240 T69</p> <p>32 162 31</p>	
Basispreis + Aufpreise Aufpreise siehe separate Tabelle		Basispreis:	Basispreis:
<p>Preisinfo für Kombination Türen A + B aus der gleichen Preisgruppe</p>		PG 1 PG 2	PG 1 PG 2
		PG 3 PG 4	PG 3 PG 4

Preisgruppen			
Preisgruppe PG 1:	Dekore	Preisgruppe PG 3:	Gläser glänzend, Grauspiegel
Preisgruppe PG 2:	Kristallspiegel	Preisgruppe PG 4:	Gläser matt

Aufpreise für Schränke bei Kombination der Türen A und B aus unterschiedlichen Preisgruppen:

Aufpreis ...	in PG 1	in PG 2	in PG 3	in PG 4	Art.-Nr.
... je 80er-Tür für Höhe 223 und 240 cm	0,-				95 681

Dämpfungsbeschläge		Dämpfungsbeschläge	
<p>Dämpfungsbeschläge (2er-Set) für Schwebetüren</p> <p>zur zusätzlichen Soft-Abstopfung der beiden Außentüren</p>	N°	91 257 18	
<p>Praktisches Zubehör für das 20er-Außenregal finden Sie auf den nachfolgenden Seiten.</p>			
		<p>Zusätzliche Öffnungs- und Kollisionsdämpfung für alle 2-türigen Schränke (Breite 160 bis 200 cm); zieht die Türen in Offen-Position und dämpft die Türen untereinander</p>	N° 91 262 18
			<p>Passende Betten, Nachtschränke, Kommoden, Spiegel usw. finden Sie in den Programmen SONYO, SONYO+, AKARO und ALEGRO2.</p>

Ausführung 1

Marcato2.1

Höhe 223/240 cm

Schwebetürenschränke mit 20er-Außenregal ohne Sprossen

Die vielfältigen Farbausführungen entnehmen Sie bitte der „Programm-Übersicht Ausführung 1“.

Rückwände in Stärke 5 mm

Breite 200 cm - mit Regal

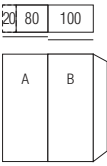
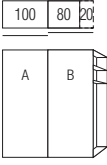
Schwebetürenschränke		Höhe 223 cm	Höhe 240 cm
Nutztiefe 58 cm			
 <p>Breite 200 cm mit 20er-Außenregal links</p> <p>2-türig N° 1 Tür A links 1 Tür B rechts Regalelement links</p>	<p>B200 H223 T69</p> <p>35 202 11</p>	<p>B200 H240 T69</p> <p>32 202 11</p>	
Basispreis + Aufpreise Aufpreise siehe separate Tabelle		Basispreis:	Basispreis:
<p>Preisinfo für Kombination Türen A + B aus der gleichen Preisgruppe</p>		PG 1 PG 2	PG 1 PG 2
		PG 3 PG 4	PG 3 PG 4
 <p>Breite 200 cm mit 20er-Außenregal rechts</p> <p>2-türig N° 1 Tür A links 1 Tür B rechts Regalelement rechts</p>	<p>B200 H223 T69</p> <p>35 202 31</p>	<p>B200 H240 T69</p> <p>32 202 31</p>	
Basispreis + Aufpreise Aufpreise siehe separate Tabelle		Basispreis:	Basispreis:
<p>Preisinfo für Kombination Türen A + B aus der gleichen Preisgruppe</p>		PG 1 PG 2	PG 1 PG 2
		PG 3 PG 4	PG 3 PG 4

Preisgruppen			
Preisgruppe PG 1:	Dekore	Preisgruppe PG 3:	Gläser glänzend, Grauspiegel
Preisgruppe PG 2:	Kristallspiegel	Preisgruppe PG 4:	Gläser matt

Aufpreise für Schränke bei Kombination der Türen A und B aus unterschiedlichen Preisgruppen:

Aufpreis ...	in PG 1	in PG 2	in PG 3	in PG 4	Art.-Nr.
... je 100er-Tür für Höhe 223 und 240 cm	0,-				95 683

Dämpfungsbeschläge		Dämpfungsbeschläge	
<p>Dämpfungsbeschläge (2er-Set) für Schwebetüren</p> <p>zur zusätzlichen Soft-Abstopfung der beiden Außentüren</p>	N°	91 257 18	
			<p>Zusätzliche Öffnungs- und Kollisionsdämpfung für alle 2-türigen Schränke (Breite 160 bis 200 cm); zieht die Türen in Offen-Position und dämpft die Türen untereinander</p>
			N° 91 262 18

Praktisches Zubehör für das 20er-Außenregal finden Sie auf den nachfolgenden Seiten.

Passende Betten, Nachtschränke, Kommoden, Spiegel usw. finden Sie in den Programmen SONYO, SONYO+, AKARO und ALEGRO2.

Ausführung 1

Marcato2.1

Höhe 223/240 cm

Schwebetürenschränke mit 20er-Außenregal ohne Sprossen

Die vielfältigen Farbausführungen entnehmen Sie bitte der „Programm-Übersicht Ausführung 1“.

Rückwände in Stärke 5 mm

Breite 240 cm - mit Regal

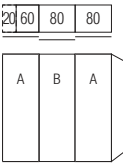
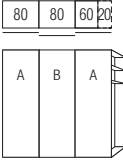
Schwebetürenschränke		Höhe 223 cm	Höhe 240 cm
Nutztiefe 58 cm			
	Breite 240 cm mit 20er-Außenregal links 3-türig 2 Türen A li+re 1 Tür B mittig Regalelement links N°	B240 H223 T69 35 242 11	B240 H240 T69 32 242 11
Basispreis + Aufpreise Aufpreise siehe separate Tabelle		Basispreis:	Basispreis:
Preisinfo für Kombination alle Türen A + B aus der gleichen Preisgruppe		PG 1	PG 2
		PG 3	PG 4
	Breite 240 cm mit 20er-Außenregal rechts 3-türig 2 Türen A li+re 1 Tür B mittig Regalelement rechts N°	B240 H223 T69 35 242 31	B240 H240 T69 32 242 31
Basispreis + Aufpreise Aufpreise siehe separate Tabelle		Basispreis:	Basispreis:
Preisinfo für Kombination alle Türen A + B aus der gleichen Preisgruppe		PG 1	PG 2
		PG 3	PG 4

Preisgruppen			
Preisgruppe PG 1:	Dekore	Preisgruppe PG 3:	Gläser glänzend, Grauspiegel
Preisgruppe PG 2:	Kristallspiegel	Preisgruppe PG 4:	Gläser matt

Aufpreise für Schränke bei Kombination der Türen A und B aus unterschiedlichen Preisgruppen:

Aufpreis ...	in PG 1	in PG 2	in PG 3	in PG 4	Art.-Nr.
... je 80er-Tür für Höhe 223 und 240 cm	0,-				95 681

Dämpfungsbeschläge		Dämpfungsbeschläge	
Dämpfungsbeschläge (2er-Set) für Schwebetüren zur zusätzlichen Soft-Abstopfung der beiden Außentüren N°	91 257 18	Zusätzliche Öffnungs-, Kollisions- und Mitteltürdämpfung für alle 3-türigen Schränke (Breite 240 bis 300 cm); zieht die Türen in Offen-Position, dämpft die Türen untereinander und zentriert die Mitteltür beim Schließen N°	91 263 18
Praktisches Zubehör für das 20er-Außenregal finden Sie auf den nachfolgenden Seiten.		Passende Betten, Nachtschränke, Kommoden, Spiegel usw. finden Sie in den Programmen SONYO, SONYO+, AKARO und ALEGRO2.	

Ausführung 1

Marcato2.1

Höhe 223/240 cm

Schwebetürenschränke mit 20er-Außenregal ohne Sprossen

Die vielfältigen Farbausführungen entnehmen Sie bitte der „Programm-Übersicht Ausführung 1“.

Rückwände in Stärke 5 mm

Breite 300 cm - mit Regal

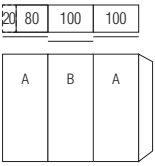
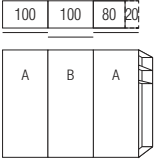
Schwebetürenschränke		Höhe 223 cm		Höhe 240 cm	
Nutztiefe 58 cm					
 <p>Breite 300 cm mit 20er-Außenregal links</p> <p>3-türig 2 Türen A li+re 1 Tür B mittig Regalelement links</p>		<p>B300 H223 T69</p> <p>35 302 11</p>		<p>B300 H240 T69</p> <p>32 302 11</p>	
Basispreis + Aufpreise Aufpreise siehe separate Tabelle		Basispreis:		Basispreis:	
<p>Preisinfo für Kombination alle Türen A + B aus der gleichen Preisgruppe</p>		PG 1	PG 2	PG 1	PG 2
		PG 3	PG 4	PG 3	PG 4
 <p>Breite 300 cm mit 20er-Außenregal rechts</p> <p>3-türig 2 Türen A li+re 1 Tür B mittig Regalelement rechts</p>		<p>B300 H223 T69</p> <p>35 302 31</p>		<p>B300 H240 T69</p> <p>32 302 31</p>	
Basispreis + Aufpreise Aufpreise siehe separate Tabelle		Basispreis:		Basispreis:	
<p>Preisinfo für Kombination alle Türen A + B aus der gleichen Preisgruppe</p>		PG 1	PG 2	PG 1	PG 2
		PG 3	PG 4	PG 3	PG 4

Preisgruppen

Preisgruppe PG 1:	Dekore	Preisgruppe PG 3:	Gläser glänzend, Grauspiegel
Preisgruppe PG 2:	Kristallspiegel	Preisgruppe PG 4:	Gläser matt

Aufpreise für Schränke bei Kombination der Türen A und B aus unterschiedlichen Preisgruppen:

Aufpreis ...	in PG 1	in PG 2	in PG 3	in PG 4	Art.-Nr.
... je 100er-Tür für Höhe 223 und 240 cm	0,-				95 683

Dämpfungsbeschläge

Dämpfungsbeschläge (2er-Set) für Schwebetüren	N°	91 257 18
zur zusätzlichen Soft-Abstopfung der beiden Außentüren		

Praktisches Zubehör für das 20er-Außenregal finden Sie auf den nachfolgenden Seiten.

Dämpfungsbeschläge

Zusätzliche Öffnungs-, Kollisions- und Mitteltürdämpfung für alle 3-türigen Schränke (Breite 240 bis 300 cm); zieht die Türen in Offen-Position, dämpft die Türen untereinander und zentriert die Mitteltür beim Schließen	N°	91 263 18
---	----	------------------

Passende Betten, Nachtschränke, Kommoden, Spiegel usw. finden Sie in den Programmen SONYO, SONYO+, AKARO und ALEGRO2.

Schwebetürenschränke mit 20er-Außenregal und 3 waagerechten Sprossen

Schwebetürenschränke

Höhe: 223/240 cm

Tiefe: 69 cm

Breite: 160-300 cm

Innendekor Birke-Nachbildung bzw.
Leinenoptik Twist

NEU 2020!

Rückwände in Stärke 5 mm

Schränk-Innenausstattung und
Beleuchtungen im Programm ZUBEHÖR

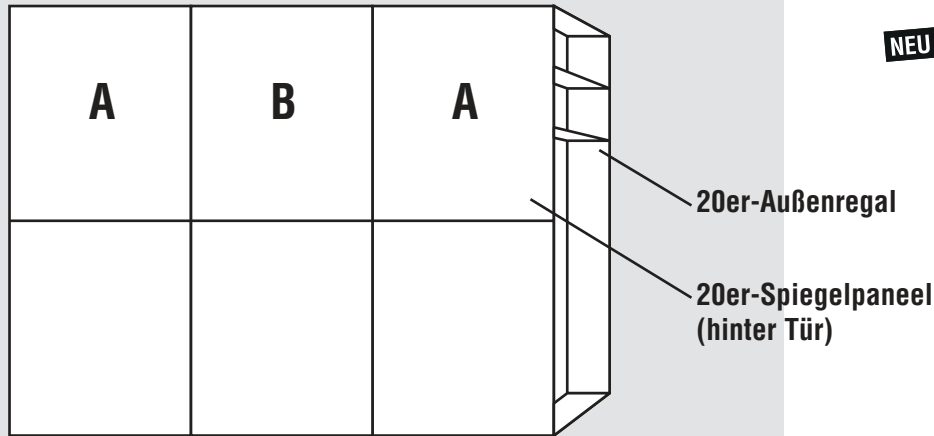

Innenausstattung
je Schrankelement
Höhe 223/240 cm:
2 Fachböden
1 Kleiderstange

1.+2. Farbe der Türen A und Farbe der Türen B wählen:	3. Korpusfarbe und Farbe des 20er-Außenregals wählen:	5. Griffleisten- und Türsprossenfarbe wählen:
<p>Preisgruppe PG 1 - Dekore</p> <p>P9 Polarweiß S9 Seidengrau Y1 Terra matt L1 Basalt M1 Sonoma-Eiche-Nachbildung U9 Riviera-Eiche-Nachbildung B1 Platin-Eiche-Nachbildung A1 Macadamia-Nussbaum-Nachbildung</p> <p>Preisgruppe PG 2 - Kristallspiegel</p> <p>G79 Kristallspiegel</p> <p>Preisgruppe PG 3 - Gläser glänzend & Grauspiegel</p> <p>G28 Weißglas G77 Magnoliaglas G71 Glas Seidengrau G76 Fangoglas G98 Basaltglas G57 Grauspiegel</p> <p>Preisgruppe PG 4 - Gläser matt</p> <p>G129 Weißglas matt G134 Glas Seidengrau matt G131 Fangoglas matt</p>	<p>P9 Polarweiß S9 Seidengrau Y1 Terra matt L1 Basalt M1 Sonoma-Eiche-Nachbildung U9 Riviera-Eiche-Nachbildung B1 Platin-Eiche-Nachbildung A1 Macadamia-Nussbaum-Nachbildung</p> <p>4. Innenfarbe wählen:</p> <p>Z1 Birke-Nachbildung X1 Leinenoptik Twist</p>	<p>301 alu-matt 302 chrom 324 schwarz</p>
<div style="display: flex; justify-content: space-around; align-items: flex-start;"> <div style="text-align: center;"> </div> <div style="text-align: center;"> </div> <div style="text-align: center;"> </div> </div> <p>Grundausrüstung des 20er-Außenregals 2 x Fachboden Breite 55 cm, Tiefe 18 cm, Stärke 32 mm 1 x Kristallspiegel-Paneel Breite 20 cm</p>		

Ausführung 2

Marcato2.2

Höhe 223/240 cm

Schwebetürenschränke mit 20er-Außenregal und 3 waagerechten Sprossen

Die vielfältigen Farbausführungen entnehmen Sie bitte der „Programm-Übersicht Ausführung 2“.

Rückwände in Stärke 5 mm

Breite 160 cm - mit Regal

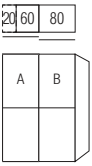
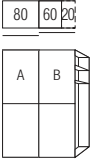
Schwebetürenschränke		Höhe 223 cm		Höhe 240 cm	
Nutztiefe 58 cm					
	Breite 160 cm mit 20er-Außenregal links 2-türig N° 1 Tür A links 1 Tür B rechts Regalelement links	B160 H223 T69 35 162 12		B160 H240 T69 32 162 12	
Basispreis + Aufpreise Aufpreise siehe separate Tabelle		Basispreis:		Basispreis:	
Preisinfo für Kombination Türen A + B aus der gleichen Preisgruppe		PG 1	PG 2	PG 1	PG 2
		PG 3	PG 4	PG 3	PG 4
	Breite 160 cm mit 20er-Außenregal rechts 2-türig N° 1 Tür A links 1 Tür B rechts Regalelement rechts	B160 H223 T69 35 162 32		B160 H240 T69 32 162 32	
Basispreis + Aufpreise Aufpreise siehe separate Tabelle		Basispreis:		Basispreis:	
Preisinfo für Kombination Türen A + B aus der gleichen Preisgruppe		PG 1	PG 2	PG 1	PG 2
		PG 3	PG 4	PG 3	PG 4

Preisgruppen

Preisgruppe PG 1:	Dekore	Preisgruppe PG 3:	Gläser glänzend, Grauspiegel
Preisgruppe PG 2:	Kristallspiegel	Preisgruppe PG 4:	Gläser matt

Aufpreise für Schränke bei Kombination der Türen A und B aus unterschiedlichen Preisgruppen:

Aufpreis ...	in PG 1	in PG 2	in PG 3	in PG 4	Art.-Nr.
... je 80er-Tür für Höhe 223 und 240 cm	0,-				95 681

Dämpfungsbeschläge

Dämpfungsbeschläge (2er-Set) für Schwebetüren zur zusätzlichen Soft-Abstopfung der beiden Außentüren	N°	91 257 18
---	----	------------------

Praktisches Zubehör für das
20er-Außenregal finden Sie
auf den nachfolgenden Seiten.

Dämpfungsbeschläge

Zusätzliche Öffnungs- und Kollisions- dämpfung für alle 2-türigen Schränke (Breite 160 bis 200 cm); zieht die Türen in Offen-Position und dämpft die Türen unter- einander	N°	91 262 18
--	----	------------------

Passende Betten,
Nachtschränke, Kommoden,
Spiegel usw. finden Sie in den
Programmen SONYO, SONYO+,
AKARO und ALEGRO2.

Ausführung 2

Marcato2.2

Höhe 223/240 cm

Schwebetürenschränke mit 20er-Außenregal und 3 waagerechten Sprossen

Die vielfältigen Farbausführungen entnehmen Sie bitte der „Programm-Übersicht Ausführung 2“.

Rückwände in Stärke 5 mm

Breite 200 cm - mit Regal

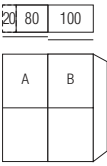
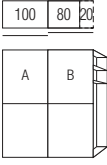
Schwebetürenschränke		Höhe 223 cm	Höhe 240 cm
Nutztiefe 58 cm			
 <p>Breite 200 cm mit 20er-Außenregal links 2-türig N° 1 Tür A links 1 Tür B rechts Regalelement links</p>	<p>B200 H223 T69 35 202 12</p>	<p>B200 H240 T69 32 202 12</p>	
Basispreis + Aufpreise Aufpreise siehe separate Tabelle		Basispreis:	Basispreis:
Preisinfo für Kombination Türen A + B aus der gleichen Preisgruppe		PG 1 PG 2	PG 1 PG 2
		PG 3 PG 4	PG 3 PG 4
 <p>Breite 200 cm mit 20er-Außenregal rechts 2-türig N° 1 Tür A links 1 Tür B rechts Regalelement rechts</p>	<p>B200 H223 T69 35 202 32</p>	<p>B200 H240 T69 32 202 32</p>	
Basispreis + Aufpreise Aufpreise siehe separate Tabelle		Basispreis:	Basispreis:
Preisinfo für Kombination Türen A + B aus der gleichen Preisgruppe		PG 1 PG 2	PG 1 PG 2
		PG 3 PG 4	PG 3 PG 4

Preisgruppen

Preisgruppe PG 1:	Dekore	Preisgruppe PG 3:	Gläser glänzend, Grauspiegel
Preisgruppe PG 2:	Kristallspiegel	Preisgruppe PG 4:	Gläser matt

Aufpreise für Schränke bei Kombination der Türen A und B aus unterschiedlichen Preisgruppen:

Aufpreis ...	in PG 1	in PG 2	in PG 3	in PG 4	Art.-Nr.
... je 100er-Tür für Höhe 223 und 240 cm	0,-				95 683

Dämpfungsbeschläge

Dämpfungsbeschläge (2er-Set) für Schwebetüren	N°	91 257 18
zur zusätzlichen Soft-Abstopfung der beiden Außentüren		

Praktisches Zubehör für das 20er-Außenregal finden Sie auf den nachfolgenden Seiten.

Dämpfungsbeschläge

Zusätzliche Öffnungs- und Kollisionsdämpfung für alle 2-türigen Schränke	N°	91 262 18
(Breite 160 bis 200 cm); zieht die Türen in Offen-Position und dämpft die Türen untereinander		

Passende Betten, Nachtschränke, Kommoden, Spiegel usw. finden Sie in den Programmen SONYO, SONYO+, AKARO und ALEGRO2.

Ausführung 2

Marcato2.2



Höhe 223/240 cm

Schwebetürenschränke mit 20er-Außenregal und 3 waagerechten Sprossen

Die vielfältigen Farbausführungen entnehmen Sie bitte der „Programm-Übersicht Ausführung 2“.

Rückwände in Stärke 5 mm

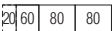
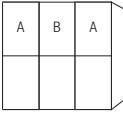
Breite 240 cm - mit Regal

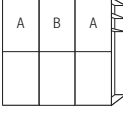
Schwebetürenschränke		Höhe 223 cm	Höhe 240 cm
Nutztiefe 58 cm			
 	Breite 240 cm mit 20er-Außenregal links 3-türig 2 Türen A li+re 1 Tür B mittig Regalelement links N°	B240 H223 T69 35 242 12	B240 H240 T69 32 242 12
Basispreis + Aufpreise Aufpreise siehe separate Tabelle		Basispreis:	Basispreis:
Preisinfo für Kombination alle Türen A + B aus der gleichen Preisgruppe		PG 1 PG 2	PG 1 PG 2
		PG 3 PG 4	PG 3 PG 4
 	Breite 240 cm mit 20er-Außenregal rechts 3-türig 2 Türen A li+re 1 Tür B mittig Regalelement rechts N°	B240 H223 T69 35 242 32	B240 H240 T69 32 242 32
Basispreis + Aufpreise Aufpreise siehe separate Tabelle		Basispreis:	Basispreis:
Preisinfo für Kombination alle Türen A + B aus der gleichen Preisgruppe		PG 1 PG 2	PG 1 PG 2
		PG 3 PG 4	PG 3 PG 4

Preisgruppen

Preisgruppe PG 1:	Dekore	Preisgruppe PG 3:	Gläser glänzend, Grauspiegel
Preisgruppe PG 2:	Kristallspiegel	Preisgruppe PG 4:	Gläser matt

Aufpreise für Schränke bei Kombination der Türen A und B aus unterschiedlichen Preisgruppen:

Aufpreis ...	in PG 1	in PG 2	in PG 3	in PG 4	Art.-Nr.
... je 80er-Tür für Höhe 223 und 240 cm	0,-				95 681

Dämpfungsbeschläge

Dämpfungsbeschläge (2er-Set) für Schwebetüren zur zusätzlichen Soft-Abstopfung der beiden Außentüren N°	91 257 18
--	------------------

Praktisches Zubehör für das 20er-Außenregal finden Sie auf den nachfolgenden Seiten.

Dämpfungsbeschläge

Zusätzliche Öffnungs-, Kollisions- und Mitteltürdämpfung für alle 3-türigen Schränke (Breite 240 bis 300 cm); zieht die Türen in Offen-Position, dämpft die Türen untereinander und zentriert die Mitteltür beim Schließen N°	91 263 18
---	------------------

Passende Betten, Nachtschränke, Kommoden, Spiegel usw. finden Sie in den Programmen SONYO, SONYO+, AKARO und ALEGRO2.

Ausführung 2

Marcato2.2

Höhe 223/240 cm

Schwebetürenschränke mit 20er-Außenregal und 3 waagerechten Sprossen

Die vielfältigen Farbausführungen entnehmen Sie bitte der „Programm-Übersicht Ausführung 2“.

Rückwände in Stärke 5 mm

Breite 300 cm - mit Regal

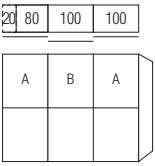
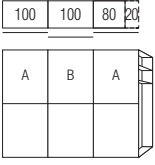
Schwebetürenschränke		Höhe 223 cm	Höhe 240 cm
Nutztiefe 58 cm			
 <p>Breite 300 cm mit 20er-Außenregal links</p> <p>3-türig 2 Türen A li+re 1 Tür B mittig Regalelement links</p>	<p>B300 H223 T69</p> <p>35 302 12</p>	<p>B300 H240 T69</p> <p>32 302 12</p>	
Basispreis + Aufpreise Aufpreise siehe separate Tabelle		Basispreis:	Basispreis:
Preisinfo für Kombination alle Türen A + B aus der gleichen Preisgruppe		PG 1 PG 2	PG 1 PG 2
		PG 3 PG 4	PG 3 PG 4
 <p>Breite 300 cm mit 20er-Außenregal rechts</p> <p>3-türig 2 Türen A li+re 1 Tür B mittig Regalelement rechts</p>	<p>B300 H223 T69</p> <p>35 302 32</p>	<p>B300 H240 T69</p> <p>32 302 32</p>	
Basispreis + Aufpreise Aufpreise siehe separate Tabelle		Basispreis:	Basispreis:
Preisinfo für Kombination alle Türen A + B aus der gleichen Preisgruppe		PG 1 PG 2	PG 1 PG 2
		PG 3 PG 4	PG 3 PG 4

Preisgruppen			
Preisgruppe PG 1:	Dekore	Preisgruppe PG 3:	Gläser glänzend, Grauspiegel
Preisgruppe PG 2:	Kristallspiegel	Preisgruppe PG 4:	Gläser matt

Aufpreise für Schränke bei Kombination der Türen A und B aus unterschiedlichen Preisgruppen:

Aufpreis ...	in PG 1	in PG 2	in PG 3	in PG 4	Art.-Nr.
... je 100er-Tür für Höhe 223 und 240 cm	0,-				95 683

Dämpfungsbeschläge		Dämpfungsbeschläge	
<p>Dämpfungsbeschläge (2er-Set) für Schwebetüren</p> <p>zur zusätzlichen Soft-Abstopfung der beiden Außentüren</p>	N°	91 257 18	
<p>Praktisches Zubehör für das 20er-Außenregal finden Sie auf den nachfolgenden Seiten.</p>			
		<p>Zusätzliche Öffnungs-, Kollisions- und Mitteltürdämpfung für alle 3-türigen Schränke (Breite 240 bis 300 cm); zieht die Türen in Offen-Position, dämpft die Türen untereinander und zentriert die Mitteltür beim Schließen</p>	N° 91 263 18
			<p>Passende Betten, Nachtschränke, Kommoden, Spiegel usw. finden Sie in den Programmen SONYO, SONYO+, AKARO und ALEGRO2.</p>

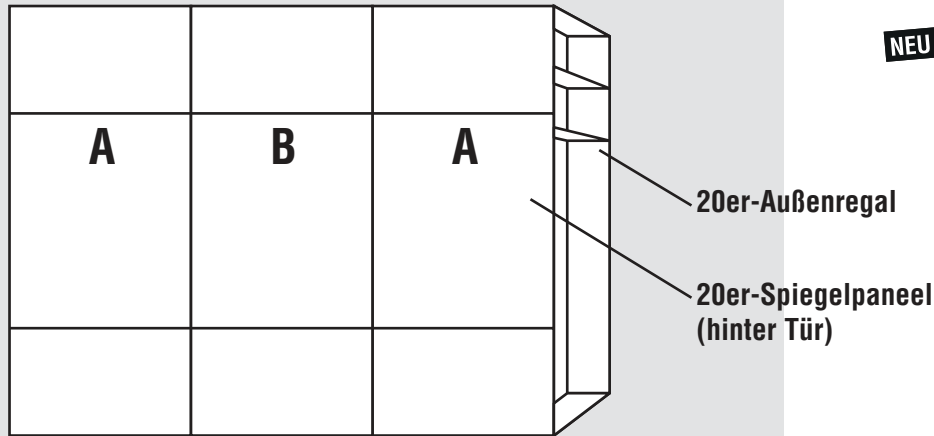
Schwebetürenschränke mit 20er-Außenregal und 4 waagerechten Sprossen**Schwebetürenschränke**Höhe: **223/240 cm**Tiefe: **69 cm**Breite: **160-300 cm****Innendekor Birke-Nachbildung bzw. Leinenoptik Twist****NEU 2020!****Rückwände in Stärke 5 mm****Schränk-Innenausstattung und Beleuchtungen im Programm ZUBEHÖR**

**Innenausstattung
je Schrankelement
Höhe 223/240 cm:
2 Fachböden
1 Kleiderstange**

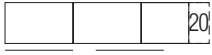
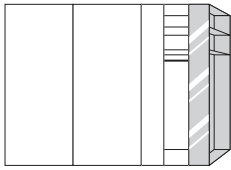
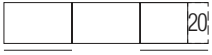
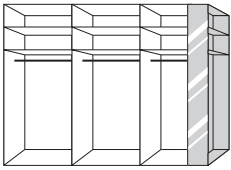
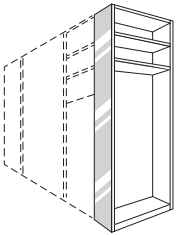
1.+2. Farbe der Türen A und B Farbe der Türen B wählen:	3. Korpusfarbe und Farbe des 20er-Außenregals wählen:	5. Griffleisten- und Türsprossenfarbe wählen:
<p>Preisgruppe PG 1 - Dekore</p> <p>P9 Polarweiß S9 Seidengrau Y1 Terra matt L1 Basalt M1 Sonoma-Eiche-Nachbildung U9 Riviera-Eiche-Nachbildung B1 Platin-Eiche-Nachbildung A1 Macadamia-Nussbaum-Nachbildung</p>	<p>P9 Polarweiß S9 Seidengrau Y1 Terra matt L1 Basalt M1 Sonoma-Eiche-Nachbildung U9 Riviera-Eiche-Nachbildung B1 Platin-Eiche-Nachbildung A1 Macadamia-Nussbaum-Nachbildung</p>	<p>301 alu-matt 302 chrom 324 schwarz</p>
<p>Preisgruppe PG 2 - Kristallspiegel</p> <p>G79 Kristallspiegel</p>	<p>4. Innenfarbe wählen:</p> <p>Z1 Birke-Nachbildung X1 Leinenoptik Twist</p>	
<p>Preisgruppe PG 3 - Gläser glänzend & Grauspiegel</p> <p>G28 Weißglas G77 Magnoliaglas G71 Glas Seidengrau G76 Fangoglas G98 Basaltglas G57 Grauspiegel</p>	<div style="display: flex; justify-content: space-around; align-items: flex-start;"> <div style="text-align: center;">   </div> <div style="text-align: center;">   </div> </div> <p>Grundausrüstung des 20er-Außenregals 2 x Fachboden Breite 55 cm, Tiefe 18 cm, Stärke 32 mm 1 x Kristallspiegel-Paneel Breite 20 cm</p> <div style="text-align: right; margin-top: 20px;">  </div>	
<p>Preisgruppe PG 4 - Gläser matt</p> <p>G129 Weißglas matt G134 Glas Seidengrau matt G131 Fangoglas matt</p>		

Ausführung 3

Marcato2.3

Höhe 223/240 cm

Schwebetürenschränke mit 20er-Außenregal und 4 waagerechten Sprossen

Die vielfältigen Farbausführungen entnehmen Sie bitte der „Programm-Übersicht Ausführung 3“.

Rückwände in Stärke 5 mm

Breite 160 cm - mit Regal

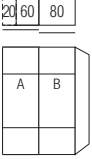
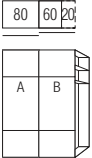
Schwebetürenschränke		Höhe 223 cm	Höhe 240 cm
Nutztiefe 58 cm			
 <p>Breite 160 cm mit 20er-Außenregal links 2-türig N° 1 Tür A links 1 Tür B rechts Regalelement links</p>	<p>B160 H223 T69 35 162 13</p>	<p>B160 H240 T69 32 162 13</p>	
Basispreis + Aufpreise Aufpreise siehe separate Tabelle		Basispreis:	Basispreis:
<p>Preisinfo für Kombination Türen A + B aus der gleichen Preisgruppe</p>		PG 1 PG 2	PG 1 PG 2
		PG 3 PG 4	PG 3 PG 4
 <p>Breite 160 cm mit 20er-Außenregal rechts 2-türig N° 1 Tür A links 1 Tür B rechts Regalelement rechts</p>	<p>B160 H223 T69 35 162 33</p>	<p>B160 H240 T69 32 162 33</p>	
Basispreis + Aufpreise Aufpreise siehe separate Tabelle		Basispreis:	Basispreis:
<p>Preisinfo für Kombination Türen A + B aus der gleichen Preisgruppe</p>		PG 1 PG 2	PG 1 PG 2
		PG 3 PG 4	PG 3 PG 4

Preisgruppen

Preisgruppe PG 1:	Dekore	Preisgruppe PG 3:	Gläser glänzend, Grauspiegel
Preisgruppe PG 2:	Kristallspiegel	Preisgruppe PG 4:	Gläser matt

Aufpreise für Schränke bei Kombination der Türen A und B aus unterschiedlichen Preisgruppen:

Aufpreis ...	in PG 1	in PG 2	in PG 3	in PG 4	Art.-Nr.
... je 80er-Tür für Höhe 223 und 240 cm	0,-				95 681

Dämpfungsbeschläge

Dämpfungsbeschläge (2er-Set) für Schwebetüren	N°	91 257 18
zur zusätzlichen Soft-Abstopfung der beiden Außentüren		

Praktisches Zubehör für das 20er-Außenregal finden Sie auf den nachfolgenden Seiten.

Dämpfungsbeschläge

Zusätzliche Öffnungs- und Kollisionsdämpfung für alle 2-türigen Schränke	N°	91 262 18
(Breite 160 bis 200 cm); zieht die Türen in Offen-Position und dämpft die Türen untereinander		

Passende Betten, Nachtschränke, Kommoden, Spiegel usw. finden Sie in den Programmen SONYO, SONYO+, AKARO und ALEGRO2.

Ausführung 3

Marcato2.3

Höhe 223/240 cm

Schwebetürenschränke mit 20er-Außenregal und 4 waagerechten Sprossen

Die vielfältigen Farbausführungen entnehmen Sie bitte der „Programm-Übersicht Ausführung 3“.

Rückwände in Stärke 5 mm

Breite 200 cm - mit Regal

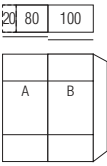
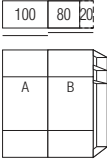
Schwebetürenschränke		Höhe 223 cm	Höhe 240 cm
Nutztiefe 58 cm			
 <p>Breite 200 cm mit 20er-Außenregal links</p> <p>2-türig 1 Tür A links 1 Tür B rechts Regalelement links</p>	<p>B200 H223 T69</p> <p>35 202 13</p>	<p>B200 H240 T69</p> <p>32 202 13</p>	
Basispreis + Aufpreise Aufpreise siehe separate Tabelle		Basispreis:	Basispreis:
Preisinfo für Kombination Türen A + B aus der gleichen Preisgruppe		PG 1 PG 2	PG 1 PG 2
		PG 3 PG 4	PG 3 PG 4
 <p>Breite 200 cm mit 20er-Außenregal rechts</p> <p>2-türig 1 Tür A links 1 Tür B rechts Regalelement rechts</p>	<p>B200 H223 T69</p> <p>35 202 33</p>	<p>B200 H240 T69</p> <p>32 202 33</p>	
Basispreis + Aufpreise Aufpreise siehe separate Tabelle		Basispreis:	Basispreis:
Preisinfo für Kombination Türen A + B aus der gleichen Preisgruppe		PG 1 PG 2	PG 1 PG 2
		PG 3 PG 4	PG 3 PG 4

Preisgruppen			
Preisgruppe PG 1:	Dekore	Preisgruppe PG 3:	Gläser glänzend, Grauspiegel
Preisgruppe PG 2:	Kristallspiegel	Preisgruppe PG 4:	Gläser matt

Aufpreise für Schränke bei Kombination der Türen A und B aus unterschiedlichen Preisgruppen:

Aufpreis ...	in PG 1	in PG 2	in PG 3	in PG 4	Art.-Nr.
... je 100er-Tür für Höhe 223 und 240 cm	0,-				95 683

Dämpfungsbeschläge		Dämpfungsbeschläge	
<p>Dämpfungsbeschläge (2er-Set) für Schwebetüren</p> <p>zur zusätzlichen Soft-Abstopfung der beiden Außentüren</p>	N°	91 257 18	
<p>Praktisches Zubehör für das 20er-Außenregal finden Sie auf den nachfolgenden Seiten.</p>			
		<p>Zusätzliche Öffnungs- und Kollisionsdämpfung für alle 2-türigen Schränke (Breite 160 bis 200 cm); zieht die Türen in Offen-Position und dämpft die Türen untereinander</p>	N° 91 262 18
			<p>Passende Betten, Nachtschränke, Kommoden, Spiegel usw. finden Sie in den Programmen SONYO, SONYO+, AKARO und ALEGRO2.</p>

Ausführung 3

Marcato2.3

Höhe 223/240 cm

Schwebetürenschränke mit 20er-Außenregal und 4 waagerechten Sprossen

Die vielfältigen Farbausführungen entnehmen Sie bitte der „Programm-Übersicht Ausführung 3“.

Rückwände in Stärke 5 mm

Breite 240 cm - mit Regal

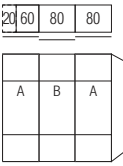
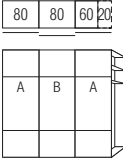
Schwebetürenschränke		Höhe 223 cm	Höhe 240 cm
Nutztiefe 58 cm			
 <p>Breite 240 cm mit 20er-Außenregal links</p> <p>3-türig 2 Türen A li+re 1 Tür B mittig Regalelement links</p>	<p>B240 H223 T69</p> <p>35 242 13</p>	<p>B240 H240 T69</p> <p>32 242 13</p>	
Basispreis + Aufpreise Aufpreise siehe separate Tabelle		Basispreis:	Basispreis:
Preisinfo für Kombination alle Türen A + B aus der gleichen Preisgruppe		PG 1 PG 2	PG 1 PG 2
		PG 3 PG 4	PG 3 PG 4
 <p>Breite 240 cm mit 20er-Außenregal rechts</p> <p>3-türig 2 Türen A li+re 1 Tür B mittig Regalelement rechts</p>	<p>B240 H223 T69</p> <p>35 242 33</p>	<p>B240 H240 T69</p> <p>32 242 33</p>	
Basispreis + Aufpreise Aufpreise siehe separate Tabelle		Basispreis:	Basispreis:
Preisinfo für Kombination alle Türen A + B aus der gleichen Preisgruppe		PG 1 PG 2	PG 1 PG 2
		PG 3 PG 4	PG 3 PG 4

Preisgruppen			
Preisgruppe PG 1:	Dekore	Preisgruppe PG 3:	Gläser glänzend, Grauspiegel
Preisgruppe PG 2:	Kristallspiegel	Preisgruppe PG 4:	Gläser matt

Aufpreise für Schränke bei Kombination der Türen A und B aus unterschiedlichen Preisgruppen:

Aufpreis ...	in PG 1	in PG 2	in PG 3	in PG 4	Art.-Nr.
... je 80er-Tür für Höhe 223 und 240 cm	0,-				95 681

Dämpfungsbeschläge		Dämpfungsbeschläge	
<p>Dämpfungsbeschläge (2er-Set) für Schwebetüren</p> <p>zur zusätzlichen Soft-Abstopfung der beiden Außentüren</p>	N°	91 257 18	
<p>Praktisches Zubehör für das 20er-Außenregal finden Sie auf den nachfolgenden Seiten.</p>			
		<p>Zusätzliche Öffnungs-, Kollisions- und Mitteltürdämpfung für alle 3-türigen Schränke (Breite 240 bis 300 cm); zieht die Türen in Offen-Position, dämpft die Türen untereinander und zentriert die Mitteltür beim Schließen</p>	N° 91 263 18
			<p>Passende Betten, Nachtschränke, Kommoden, Spiegel usw. finden Sie in den Programmen SONYO, SONYO+, AKARO und ALEGRO2.</p>

Ausführung 3

Marcato2.3

Höhe 223/240 cm

Schwebetürenschränke mit 20er-Außenregal und 4 waagerechten Sprossen

Die vielfältigen Farbausführungen entnehmen Sie bitte der „Programm-Übersicht Ausführung 3“.

Rückwände in Stärke 5 mm

Breite 300 cm - mit Regal

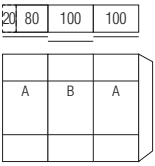
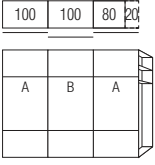
Schwebetürenschränke		Höhe 223 cm	Höhe 240 cm
Nutztiefe 58 cm			
 <p>Breite 300 cm mit 20er-Außenregal links</p> <p>3-türig 2 Türen A li+re 1 Tür B mittig Regalelement links</p>	N°	<p>B300 H223 T69</p> <p>35 302 13</p>	<p>B300 H240 T69</p> <p>32 302 13</p>
Basispreis + Aufpreise Aufpreise siehe separate Tabelle		Basispreis:	Basispreis:
Preisinfo für Kombination alle Türen A + B aus der gleichen Preisgruppe		PG 1 PG 2	PG 1 PG 2
		PG 3 PG 4	PG 3 PG 4
 <p>Breite 300 cm mit 20er-Außenregal rechts</p> <p>3-türig 2 Türen A li+re 1 Tür B mittig Regalelement rechts</p>	N°	<p>B300 H223 T69</p> <p>35 302 33</p>	<p>B300 H240 T69</p> <p>32 302 33</p>
Basispreis + Aufpreise Aufpreise siehe separate Tabelle		Basispreis:	Basispreis:
Preisinfo für Kombination alle Türen A + B aus der gleichen Preisgruppe		PG 1 PG 2	PG 1 PG 2
		PG 3 PG 4	PG 3 PG 4

Preisgruppen			
Preisgruppe PG 1:	Dekore	Preisgruppe PG 3:	Gläser glänzend, Grauspiegel
Preisgruppe PG 2:	Kristallspiegel	Preisgruppe PG 4:	Gläser matt

Aufpreise für Schränke bei Kombination der Türen A und B aus unterschiedlichen Preisgruppen:

Aufpreis ...	in PG 1	in PG 2	in PG 3	in PG 4	Art.-Nr.
... je 100er-Tür für Höhe 223 und 240 cm	0,-				95 683

Dämpfungsbeschläge		Dämpfungsbeschläge	
<p>Dämpfungsbeschläge (2er-Set) für Schwebetüren</p> <p>zur zusätzlichen Soft-Abstopfung der beiden Außentüren</p>	N°	<p>Zusätzliche Öffnungs-, Kollisions- und Mitteltürdämpfung für alle 3-türigen Schränke (Breite 240 bis 300 cm); zieht die Türen in Offen-Position, dämpft die Türen untereinander und zentriert die Mitteltür beim Schließen</p>	N°
	91 257 18		91 263 18
<p>Praktisches Zubehör für das 20er-Außenregal finden Sie auf den nachfolgenden Seiten.</p>		<p>Passende Betten, Nachtschränke, Kommoden, Spiegel usw. finden Sie in den Programmen SONYO, SONYO+, AKARO und ALEGRO2.</p>	

Schwebetürenschränke mit 20er-Außenregal und 4 waagerechten Sprossen (ohne Bauchbinde)

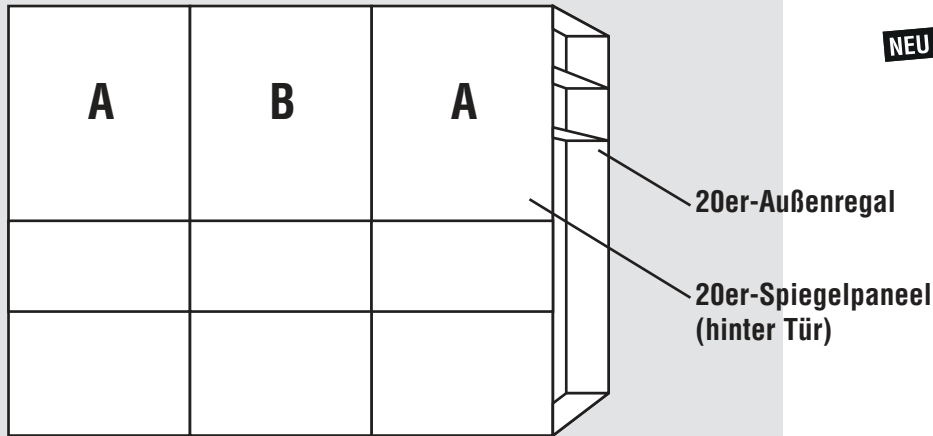
SchwebetürenschränkeHöhe: **223/240 cm**Tiefe: **69 cm**Breite: **160-300 cm****Innendekor Birke-Nachbildung bzw. Leinenoptik Twist****NEU 2020!****Rückwände in Stärke 5 mm****Schränk-Innenausstattung und Beleuchtungen im Programm ZUBEHÖR**
**Innenausstattung
je Schrankelement
Höhe 223/240 cm:
2 Fachböden
1 Kleiderstange**

1.+2. Farbe der Türen A und Farbe der Türen B wählen:	3. Korpusfarbe und Farbe des 20er-Außenregals wählen:	5. Griffleisten- und Türsprossenfarbe wählen:
Preisgruppe PG 1 - Dekore P9 Polarweiß S9 Seidengrau Y1 Terra matt L1 Basalt M1 Sonoma-Eiche-Nachbildung U9 Riviera-Eiche-Nachbildung B1 Platin-Eiche-Nachbildung A1 Macadamia-Nussbaum-Nachbildung Preisgruppe PG 2 - Kristallspiegel G79 Kristallspiegel Preisgruppe PG 3 - Gläser glänzend & Grauspiegel G28 Weißglas G77 Magnoliaglas G71 Glas Seidengrau G76 Fangoglas G98 Basaltglas G57 Grauspiegel Preisgruppe PG 4 - Gläser matt G129 Weißglas matt G134 Glas Seidengrau matt G131 Fangoglas matt	P9 Polarweiß S9 Seidengrau Y1 Terra matt L1 Basalt M1 Sonoma-Eiche-Nachbildung U9 Riviera-Eiche-Nachbildung B1 Platin-Eiche-Nachbildung A1 Macadamia-Nussbaum-Nachbildung 4. Innenfarbe wählen: Z1 Birke-Nachbildung X1 Leinenoptik Twist	301 alu-matt 302 chrom 324 schwarz
<div style="display: flex; justify-content: space-around; align-items: flex-start;"> <div style="text-align: center;"> </div> <div style="text-align: center;"> </div> </div> <div style="display: flex; justify-content: space-around; align-items: center; margin-top: 10px;"> <div style="text-align: center;"> </div> <div style="text-align: center;"> </div> <div style="text-align: center;"> </div> </div> <p>Grundausrüstung des 20er-Außenregals 2 x Fachboden Breite 55 cm, Tiefe 18 cm, Stärke 32 mm 1 x Kristallspiegel-Paneel Breite 20 cm</p>		

Ausführung 4A

Marcato2.4

Höhe 223/240 cm

Schwebetürenschränke mit 20er-Außenregal und 4 waagerechten Sprossen (ohne Bauchbinde)

Die vielfältigen Farbausführungen entnehmen Sie bitte der „Programm-Übersicht Ausführung 4A“.

Rückwände in Stärke 5 mm

Breite 160 cm - mit Regal

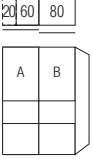
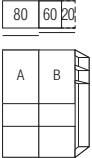
Schwebetürenschränke		Höhe 223 cm	Höhe 240 cm
Nutztiefe 58 cm			
 <p>Breite 160 cm mit 20er-Außenregal links 2-türig N° 1 Tür A links 1 Tür B rechts Regalelement links</p>	<p>B160 H223 T69 35 162 14</p>	<p>B160 H240 T69 32 162 14</p>	
Basispreis + Aufpreise Aufpreise siehe separate Tabelle		Basispreis:	Basispreis:
<p>Preisinfo für Kombination Türen A + B aus der gleichen Preisgruppe</p>		PG 1 PG 2	PG 1 PG 2
		PG 3 PG 4	PG 3 PG 4
 <p>Breite 160 cm mit 20er-Außenregal rechts 2-türig N° 1 Tür A links 1 Tür B rechts Regalelement rechts</p>	<p>B160 H223 T69 35 162 34</p>	<p>B160 H240 T69 32 162 34</p>	
Basispreis + Aufpreise Aufpreise siehe separate Tabelle		Basispreis:	Basispreis:
<p>Preisinfo für Kombination Türen A + B aus der gleichen Preisgruppe</p>		PG 1 PG 2	PG 1 PG 2
		PG 3 PG 4	PG 3 PG 4

Preisgruppen			
Preisgruppe PG 1:	Dekore	Preisgruppe PG 3:	Gläser glänzend, Grauspiegel
Preisgruppe PG 2:	Kristallspiegel	Preisgruppe PG 4:	Gläser matt

Aufpreise für Schränke bei Kombination der Türen A und B aus unterschiedlichen Preisgruppen:

Aufpreis ...	in PG 1	in PG 2	in PG 3	in PG 4	Art.-Nr.
... je 80er-Tür für Höhe 223 und 240 cm	0,-				95 681

Dämpfungsbeschläge		Dämpfungsbeschläge	
<p>Dämpfungsbeschläge (2er-Set) für Schwebetüren zur zusätzlichen Soft-Abstopfung der beiden Außentüren</p>	N°	91 257 18	
<p>Praktisches Zubehör für das 20er-Außenregal finden Sie auf den nachfolgenden Seiten.</p>			
		<p>Zusätzliche Öffnungs- und Kollisionsdämpfung für alle 2-türigen Schränke (Breite 160 bis 200 cm); zieht die Türen in Offen-Position und dämpft die Türen untereinander</p>	N° 91 262 18
			<p>Passende Betten, Nachtschränke, Kommoden, Spiegel usw. finden Sie in den Programmen SONYO, SONYO+, AKARO und ALEGRO2.</p>

Ausführung 4A

Marcato2.4

Höhe 223/240 cm

Schwebetürenschränke mit 20er-Außenregal und 4 waagerechten Sprossen (ohne Bauchbinde)

Die vielfältigen Farbausführungen entnehmen Sie bitte der „Programm-Übersicht Ausführung 4A“.

Rückwände in Stärke 5 mm

Breite 200 cm - mit Regal

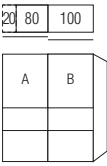
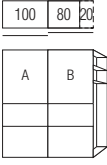
Schwebetürenschränke		Höhe 223 cm	Höhe 240 cm
Nutztiefe 58 cm			
 <p>Breite 200 cm mit 20er-Außenregal links 2-türig 1 Tür A links 1 Tür B rechts Regalelement links</p>	<p>B200 H223 T69 35 202 14</p>	<p>B200 H240 T69 32 202 14</p>	
Basispreis + Aufpreise Aufpreise siehe separate Tabelle		Basispreis:	Basispreis:
Preisinfo für Kombination Türen A + B aus der gleichen Preisgruppe		PG 1 PG 2	PG 1 PG 2
		PG 3 PG 4	PG 3 PG 4
 <p>Breite 200 cm mit 20er-Außenregal rechts 2-türig 1 Tür A links 1 Tür B rechts Regalelement rechts</p>	<p>B200 H223 T69 35 202 34</p>	<p>B200 H240 T69 32 202 34</p>	
Basispreis + Aufpreise Aufpreise siehe separate Tabelle		Basispreis:	Basispreis:
Preisinfo für Kombination Türen A + B aus der gleichen Preisgruppe		PG 1 PG 2	PG 1 PG 2
		PG 3 PG 4	PG 3 PG 4

Preisgruppen			
Preisgruppe PG 1:	Dekore	Preisgruppe PG 3:	Gläser glänzend, Grauspiegel
Preisgruppe PG 2:	Kristallspiegel	Preisgruppe PG 4:	Gläser matt

Aufpreise für Schränke bei Kombination der Türen A und B aus unterschiedlichen Preisgruppen:

Aufpreis ...	in PG 1	in PG 2	in PG 3	in PG 4	Art.-Nr.
... je 100er-Tür für Höhe 223 und 240 cm	0,-				95 683

Dämpfungsbeschläge		Dämpfungsbeschläge	
<p>Dämpfungsbeschläge (2er-Set) für Schwebetüren zur zusätzlichen Soft-Abstopfung der beiden Außentüren</p>	N°	91 257 18	
<p>Praktisches Zubehör für das 20er-Außenregal finden Sie auf den nachfolgenden Seiten.</p>			
		<p>Zusätzliche Öffnungs- und Kollisionsdämpfung für alle 2-türigen Schränke (Breite 160 bis 200 cm); zieht die Türen in Offen-Position und dämpft die Türen untereinander</p>	<p>N° 91 262 18</p>
			<p>Passende Betten, Nachtschränke, Kommoden, Spiegel usw. finden Sie in den Programmen SONYO, SONYO+, AKARO und ALEGRO2.</p>

Ausführung 4A

Marcato2.4

Höhe 223/240 cm

Schwebetürenschränke mit 20er-Außenregal und 4 waagerechten Sprossen (ohne Bauchbinde)

Die vielfältigen Farbausführungen entnehmen Sie bitte der „Programm-Übersicht Ausführung 4A“.

Rückwände in Stärke 5 mm

Breite 240 cm - mit Regal

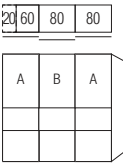
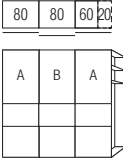
Schwebetürenschränke		Höhe 223 cm	Höhe 240 cm
Nutztiefe 58 cm			
	Breite 240 cm mit 20er-Außenregal links 3-türig 2 Türen A li+re 1 Tür B mittig Regalelement links N°	B240 H223 T69 35 242 14	B240 H240 T69 32 242 14
Basispreis + Aufpreise Aufpreise siehe separate Tabelle		Basispreis:	Basispreis:
Preisinfo für Kombination alle Türen A + B aus der gleichen Preisgruppe		PG 1 PG 2	PG 1 PG 2
		PG 3 PG 4	PG 3 PG 4
	Breite 240 cm mit 20er-Außenregal rechts 3-türig 2 Türen A li+re 1 Tür B mittig Regalelement rechts N°	B240 H223 T69 35 242 34	B240 H240 T69 32 242 34
Basispreis + Aufpreise Aufpreise siehe separate Tabelle		Basispreis:	Basispreis:
Preisinfo für Kombination alle Türen A + B aus der gleichen Preisgruppe		PG 1 PG 2	PG 1 PG 2
		PG 3 PG 4	PG 3 PG 4

Preisgruppen			
Preisgruppe PG 1:	Dekore	Preisgruppe PG 3:	Gläser glänzend, Grauspiegel
Preisgruppe PG 2:	Kristallspiegel	Preisgruppe PG 4:	Gläser matt

Aufpreise für Schränke bei Kombination der Türen A und B aus unterschiedlichen Preisgruppen:

Aufpreis ...	in PG 1	in PG 2	in PG 3	in PG 4	Art.-Nr.
... je 80er-Tür für Höhe 223 und 240 cm	0,-				95 681

Dämpfungsbeschläge		Dämpfungsbeschläge	
Dämpfungsbeschläge (2er-Set) für Schwebetüren zur zusätzlichen Soft-Abstopfung der beiden Außentüren N°	91 257 18	Zusätzliche Öffnungs-, Kollisions- und Mitteltürdämpfung für alle 3-türigen Schränke (Breite 240 bis 300 cm); zieht die Türen in Offen-Position, dämpft die Türen untereinander und zentriert die Mitteltür beim Schließen N°	91 263 18
Praktisches Zubehör für das 20er-Außenregal finden Sie auf den nachfolgenden Seiten.		Passende Betten, Nachtschränke, Kommoden, Spiegel usw. finden Sie in den Programmen SONYO, SONYO+, AKARO und ALEGRO2.	

Ausführung 4A

Marcato2.4

Höhe 223/240 cm

Schwebetürenschränke mit 20er-Außenregal und 4 waagerechten Sprossen (ohne Bauchbinde)

Die vielfältigen Farbausführungen entnehmen Sie bitte der „Programm-Übersicht Ausführung 4A“.

Rückwände in Stärke 5 mm

Breite 300 cm - mit Regal

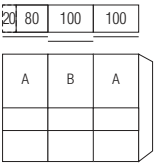
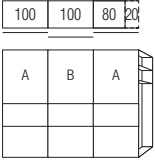
Schwebetürenschränke		Höhe 223 cm	Höhe 240 cm
Nutztiefe 58 cm			
 <p>Breite 300 cm mit 20er-Außenregal links</p> <p>3-türig 2 Türen A li+re 1 Tür B mittig Regalelement links</p>	<p>B300 H223 T69</p> <p>35 302 14</p>	<p>B300 H240 T69</p> <p>32 302 14</p>	
Basispreis + Aufpreise Aufpreise siehe separate Tabelle		Basispreis:	Basispreis:
Preisinfo für Kombination alle Türen A + B aus der gleichen Preisgruppe		PG 1	PG 2
		PG 3	PG 4
 <p>Breite 300 cm mit 20er-Außenregal rechts</p> <p>3-türig 2 Türen A li+re 1 Tür B mittig Regalelement rechts</p>	<p>B300 H223 T69</p> <p>35 302 34</p>	<p>B300 H240 T69</p> <p>32 302 34</p>	
Basispreis + Aufpreise Aufpreise siehe separate Tabelle		Basispreis:	Basispreis:
Preisinfo für Kombination alle Türen A + B aus der gleichen Preisgruppe		PG 1	PG 2
		PG 3	PG 4

Preisgruppen			
Preisgruppe PG 1:	Dekore	Preisgruppe PG 3:	Gläser glänzend, Grauspiegel
Preisgruppe PG 2:	Kristallspiegel	Preisgruppe PG 4:	Gläser matt

Aufpreise für Schränke bei Kombination der Türen A und B aus unterschiedlichen Preisgruppen:

Aufpreis ...	in PG 1	in PG 2	in PG 3	in PG 4	Art.-Nr.
... je 100er-Tür für Höhe 223 und 240 cm	0,-				95 683

Dämpfungsbeschläge		Dämpfungsbeschläge	
<p>Dämpfungsbeschläge (2er-Set) für Schwebetüren</p> <p>zur zusätzlichen Soft-Abstopfung der beiden Außentüren</p>	N°	91 257 18	
<p>Praktisches Zubehör für das 20er-Außenregal finden Sie auf den nachfolgenden Seiten.</p>			
		<p>Zusätzliche Öffnungs-, Kollisions- und Mitteltürdämpfung für alle 3-türigen Schränke (Breite 240 bis 300 cm); zieht die Türen in Offen-Position, dämpft die Türen untereinander und zentriert die Mitteltür beim Schließen</p>	N° 91 263 18
			<p>Passende Betten, Nachtschränke, Kommoden, Spiegel usw. finden Sie in den Programmen SONYO, SONYO+, AKARO und ALEGRO2.</p>

Schwebetürenschränke mit 20er-Außenregal und 4 waagerechten Sprossen und Dekor-Bauchbinde

Schwebetürenschränke

Höhe: 223/240 cm

Tiefe: 69 cm

Breite: 160-300 cm

Innendekor Birke-Nachbildung bzw.
Leinenoptik Twist

NEU 2020!

Rückwände in Stärke 5 mm

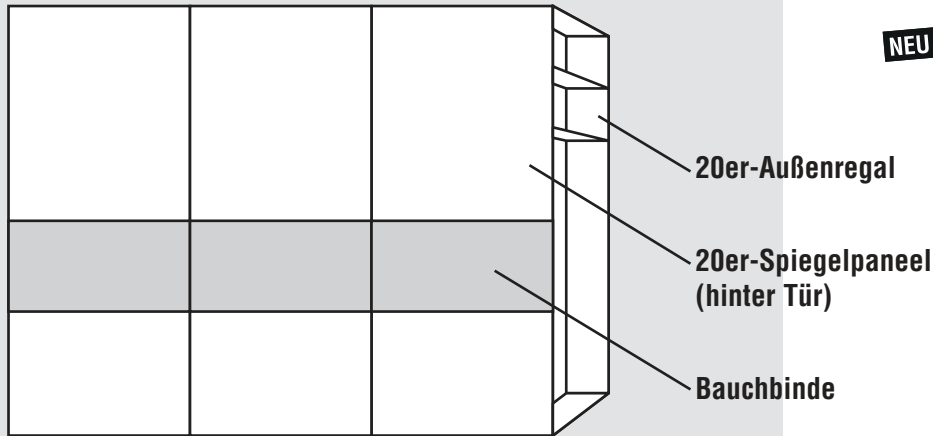

Innenausstattung
je Schrankelement
Höhe 223/240 cm:
2 Fachböden
1 Kleiderstange

1. Farbe der Türen wählen:	2. Farbe der Bauchbinde wählen:	4. Innenfarbe wählen:
<p>Preisgruppe PG 1 - Dekore</p> <p>P9 Polarweiß</p> <p>S9 Seidengrau</p> <p>Y1 Terra matt</p> <p>L1 Basalt</p>	<p>M1 Sonoma-Eiche-Nachbildung</p> <p>U9 Riviera-Eiche-Nachbildung</p> <p>B1 Platin-Eiche-Nachbildung</p> <p>A1 Macadamia-Nussbaum-Nachbildung</p>	<p>Z1 Birke-Nachbildung</p> <p>X1 Leinenoptik Twist</p>
<p>Preisgruppe PG 2 - Kristallspiegel</p> <p>G79 Kristallspiegel</p>	<p>3. Korpusfarbe und Farbe des 20er-Außenregals wählen:</p> <p>P9 Polarweiß</p> <p>S9 Seidengrau</p> <p>Y1 Terra matt</p> <p>L1 Basalt</p> <p>M1 Sonoma-Eiche-Nachbildung</p> <p>U9 Riviera-Eiche-Nachbildung</p> <p>B1 Platin-Eiche-Nachbildung</p> <p>A1 Macadamia-Nussbaum-Nachbildung</p>	<p>5. Griffleisten- und Türsprossenfarbe wählen:</p> <p>301 alu-matt</p> <p>302 chrom</p> <p>324 schwarz</p>
<p>Preisgruppe PG 3 - Gläser glänzend & Grauspiegel</p> <p>G28 Weißglas</p> <p>G77 Magnoliaglas</p> <p>G71 Glas Seidengrau</p> <p>G76 Fangoglas</p> <p>G98 Basaltglas</p> <p>G57 Grauspiegel</p>	<p>Preisgruppe PG 4 - Gläser matt</p> <p>G129 Weißglas matt</p> <p>G134 Glas Seidengrau matt</p> <p>G131 Fangoglas matt</p>	<p>Grundausrüstung des 20er-Außenregals 2 x Fachboden Breite 55 cm, Tiefe 18 cm, Stärke 32 mm 1 x Kristallspiegel-Paneel Breite 20 cm</p>

Ausführung 4B

Marcato2.4

Höhe 223/240 cm

Schwebetürenschränke mit 20er-Außenregal und 4 waagerechten Sprossen und Dekor-Bauchbinde

Die vielfältigen Farbausführungen entnehmen Sie bitte der „Programm-Übersicht Ausführung 4B“.

Rückwände in Stärke 5 mm

Breite 160 + 200 cm - mit Regal

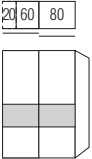
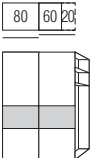
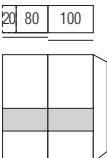
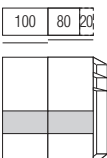
Schwebetürenschränke		Höhe 223 cm	Höhe 240 cm
Nutztiefe 58 cm			
 <p>Breite 160 cm mit 20er-Außenregal links</p> <p>N°</p> <p>2-türig mit Bauchbinde Regalelement links</p>	<p>B160 H223 T69</p> <p>35 162 08</p> <p>PG 1 PG 2</p>	<p>B160 H240 T69</p> <p>32 162 08</p> <p>PG 1 PG 2</p>	
	<p>PG 3 PG 4</p>	<p>PG 3 PG 4</p>	
 <p>Breite 160 cm mit 20er-Außenregal rechts</p> <p>N°</p> <p>2-türig mit Bauchbinde Regalelement rechts</p>	<p>B160 H223 T69</p> <p>35 162 28</p> <p>PG 1 PG 2</p>	<p>B160 H240 T69</p> <p>32 162 28</p> <p>PG 1 PG 2</p>	
	<p>PG 3 PG 4</p>	<p>PG 3 PG 4</p>	
 <p>Breite 200 cm mit 20er-Außenregal links</p> <p>N°</p> <p>2-türig mit Bauchbinde Regalelement links</p>	<p>B200 H223 T69</p> <p>35 202 08</p> <p>PG 1 PG 2</p>	<p>B200 H240 T69</p> <p>32 202 08</p> <p>PG 1 PG 2</p>	
	<p>PG 3 PG 4</p>	<p>PG 3 PG 4</p>	
 <p>Breite 200 cm mit 20er-Außenregal rechts</p> <p>N°</p> <p>2-türig mit Bauchbinde Regalelement rechts</p>	<p>B200 H223 T69</p> <p>35 202 28</p> <p>PG 1 PG 2</p>	<p>B200 H240 T69</p> <p>32 202 28</p> <p>PG 1 PG 2</p>	
	<p>PG 3 PG 4</p>	<p>PG 3 PG 4</p>	

Dämpfungsbeschläge		Dämpfungsbeschläge	
<p>Dämpfungsbeschläge (2er-Set) für Schwebetüren</p> <p>zur zusätzlichen Soft-Abstopfung der beiden Außentüren</p>	N°	91 257 18	
<p>Praktisches Zubehör für das 20er-Außenregal finden Sie auf den nachfolgenden Seiten.</p>			
			<p>Zusätzliche Öffnungs- und Kollisionsdämpfung für alle 2-türigen Schränke (Breite 160 bis 200 cm); zieht die Türen in Offen-Position und dämpft die Türen untereinander</p>
			N° 91 262 18

Ausführung 4B

Marcato2.4





Höhe 223/240 cm

Schwebetürenschränke mit 20er-Außenregal und 4 waagerechten Sprossen und Dekor-Bauchbinde

Die vielfältigen Farbausführungen entnehmen Sie bitte der „Programm-Übersicht Ausführung 4B“.

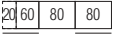
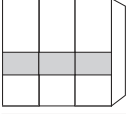
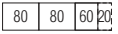
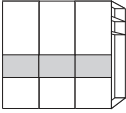
Rückwände in Stärke 5 mm

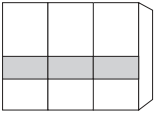
Breite 240 + 300 cm - mit Regal

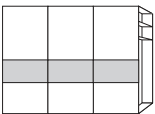
Schwebetürenschränke		Höhe 223 cm	Höhe 240 cm
Nutztiefe 58 cm			
 	Breite 240 cm mit 20er-Außenregal links N°	B240 H223 T69 35 242 08 PG 1 PG 2	B240 H240 T69 32 242 08 PG 1 PG 2
	3-türig mit Bauchbinde Regalelement links	PG 3 PG 4	PG 3 PG 4
 	Breite 240 cm mit 20er-Außenregal rechts N°	B240 H223 T69 35 242 28 PG 1 PG 2	B240 H240 T69 32 242 28 PG 1 PG 2
	3-türig mit Bauchbinde Regalelement rechts	PG 3 PG 4	PG 3 PG 4
 	Breite 300 cm mit 20er-Außenregal links N°	B300 H223 T69 35 302 08 PG 1 PG 2	B300 H240 T69 32 302 08 PG 1 PG 2
	3-türig mit Bauchbinde Regalelement links	PG 3 PG 4	PG 3 PG 4
 	Breite 300 cm mit 20er-Außenregal rechts N°	B300 H223 T69 35 302 28 PG 1 PG 2	B300 H240 T69 32 302 28 PG 1 PG 2
	3-türig mit Bauchbinde Regalelement rechts	PG 3 PG 4	PG 3 PG 4

Dämpfungsbeschläge		Dämpfungsbeschläge	
Dämpfungsbeschläge (2er-Set) für Schwebetüren zur zusätzlichen Soft-Abstoppung der beiden Außentüren	N°	91 257 18	
Praktisches Zubehör für das 20er-Außenregal finden Sie auf den nachfolgenden Seiten.			
			Zusätzliche Öffnungs-, Kollisions- und Mitteltürdämpfung für alle 3-türigen Schränke (Breite 240 bis 300 cm); zieht die Türen in Offen-Position, dämpft die Türen untereinander und zentriert die Mitteltür beim Schließen
			N° 91 263 18

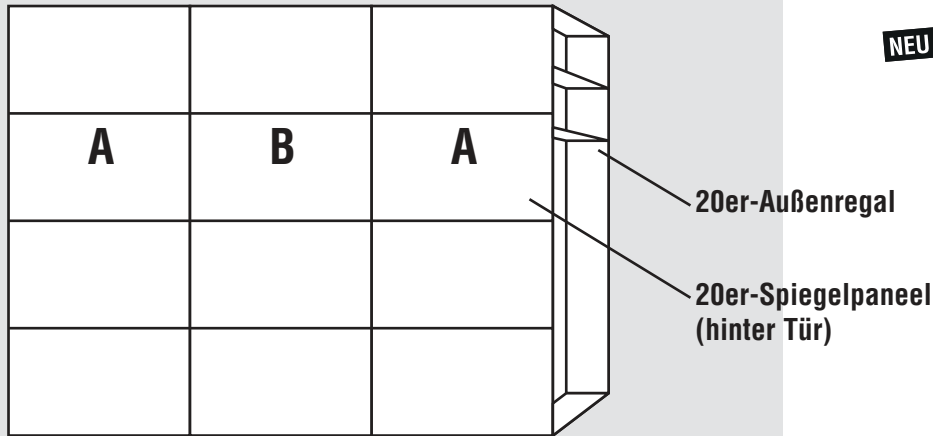
Ausführung 5**Schwebetürenschränke mit 20er-Außenregal und 5 waagerechten Sprossen****Schwebetürenschränke**Höhe: **223/240 cm**Tiefe: **69 cm**Breite: **160-300 cm****Innendekor Birke-Nachbildung bzw. Leinenoptik Twist****NEU 2020!****Rückwände in Stärke 5 mm****Schränk-Innenausstattung und Beleuchtungen im Programm ZUBEHÖR**

**Innenausstattung
je Schrankelement
Höhe 223/240 cm:
2 Fachböden
1 Kleiderstange**

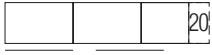
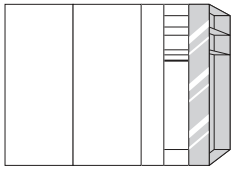
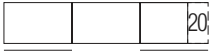
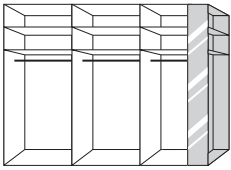
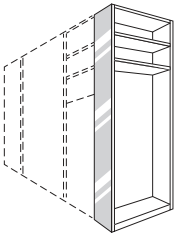
1.+2. Farbe der Türen A und Farbe der Türen B wählen:	3. Korpusfarbe und Farbe des 20er-Außenregals wählen:	5. Griffleisten- und Türsprossenfarbe wählen:
<p>Preisgruppe PG 1 - Dekore</p> <p>P9 Polarweiß S9 Seidengrau Y1 Terra matt L1 Basalt M1 Sonoma-Eiche-Nachbildung U9 Riviera-Eiche-Nachbildung B1 Platin-Eiche-Nachbildung A1 Macadamia-Nussbaum-Nachbildung</p>	<p>P9 Polarweiß S9 Seidengrau Y1 Terra matt L1 Basalt M1 Sonoma-Eiche-Nachbildung U9 Riviera-Eiche-Nachbildung B1 Platin-Eiche-Nachbildung A1 Macadamia-Nussbaum-Nachbildung</p>	<p>301 alu-matt 302 chrom 324 schwarz</p>
<p>Preisgruppe PG 2 - Kristallspiegel</p> <p>G79 Kristallspiegel</p>	<p>4. Innenfarbe wählen:</p> <p>Z1 Birke-Nachbildung X1 Leinenoptik Twist</p>	
<p>Preisgruppe PG 3 - Gläser glänzend & Grauspiegel</p> <p>G28 Weißglas G77 Magnoliaglas G71 Glas Seidengrau G76 Fangoglas G98 Basaltglas G57 Grauspiegel</p>	<div style="display: flex; justify-content: space-around; align-items: flex-start;"> <div style="text-align: center;">   </div> <div style="text-align: center;">   </div> </div> <p>Grundausrüstung des 20er-Außenregals 2 x Fachboden Breite 55 cm, Tiefe 18 cm, Stärke 32 mm 1 x Kristallspiegel-Paneel Breite 20 cm</p> <div style="text-align: right; margin-top: 20px;">  </div>	
<p>Preisgruppe PG 4 - Gläser matt</p> <p>G129 Weißglas matt G134 Glas Seidengrau matt G131 Fangoglas matt</p>		

Ausführung 5

Marcato2.5

Höhe 223/240 cm

Schwebetürenschränke mit 20er-Außenregal und 5 waagerechten Sprossen

Die vielfältigen Farbausführungen entnehmen Sie bitte der „Programm-Übersicht Ausführung 5“.

Rückwände in Stärke 5 mm

Breite 160 cm - mit Regal

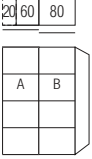
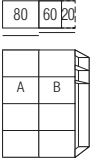
Schwebetürenschränke		Höhe 223 cm	Höhe 240 cm
Nutztiefe 58 cm			
 <p>Breite 160 cm mit 20er-Außenregal links 2-türig N° 1 Tür A links 1 Tür B rechts Regalelement links</p>	<p>B160 H223 T69 35 162 15</p>	<p>B160 H240 T69 32 162 15</p>	
Basispreis + Aufpreise Aufpreise siehe separate Tabelle		Basispreis:	Basispreis:
<p>Preisinfo für Kombination Türen A + B aus der gleichen Preisgruppe</p>		PG 1 PG 2	PG 1 PG 2
		PG 3 PG 4	PG 3 PG 4
 <p>Breite 160 cm mit 20er-Außenregal rechts 2-türig N° 1 Tür A links 1 Tür B rechts Regalelement rechts</p>	<p>B160 H223 T69 35 162 35</p>	<p>B160 H240 T69 32 162 35</p>	
Basispreis + Aufpreise Aufpreise siehe separate Tabelle		Basispreis:	Basispreis:
<p>Preisinfo für Kombination Türen A + B aus der gleichen Preisgruppe</p>		PG 1 PG 2	PG 1 PG 2
		PG 3 PG 4	PG 3 PG 4

Preisgruppen

Preisgruppe PG 1:	Dekore	Preisgruppe PG 3:	Gläser glänzend, Grauspiegel
Preisgruppe PG 2:	Kristallspiegel	Preisgruppe PG 4:	Gläser matt

Aufpreise für Schränke bei Kombination der Türen A und B aus unterschiedlichen Preisgruppen:

Aufpreis ...	in PG 1	in PG 2	in PG 3	in PG 4	Art.-Nr.
... je 80er-Tür für Höhe 223 und 240 cm	0,-				95 681

Dämpfungsbeschläge

Dämpfungsbeschläge (2er-Set) für Schwebetüren	N°	91 257 18
zur zusätzlichen Soft-Abstopfung der beiden Außentüren		

Praktisches Zubehör für das 20er-Außenregal finden Sie auf den nachfolgenden Seiten.

Dämpfungsbeschläge

Zusätzliche Öffnungs- und Kollisionsdämpfung für alle 2-türigen Schränke	N°	91 262 18
(Breite 160 bis 200 cm); zieht die Türen in Offen-Position und dämpft die Türen untereinander		

Passende Betten, Nachtschränke, Kommoden, Spiegel usw. finden Sie in den Programmen SONYO, SONYO+, AKARO und ALEGRO2.

Ausführung 5

Marcato2.5

Höhe 223/240 cm

Schwebetürenschränke mit 20er-Außenregal und 5 waagerechten Sprossen

Die vielfältigen Farbausführungen entnehmen Sie bitte der „Programm-Übersicht Ausführung 5“.

Rückwände in Stärke 5 mm

Breite 200 cm - mit Regal

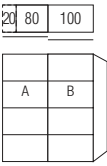
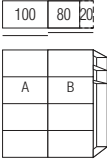
Schwebetürenschränke		Höhe 223 cm	Höhe 240 cm
Nutztiefe 58 cm			
 <p>Breite 200 cm mit 20er-Außenregal links</p> <p>2-türig N° 1 Tür A links 1 Tür B rechts Regalelement links</p>	<p>B200 H223 T69</p> <p>35 202 15</p>	<p>B200 H240 T69</p> <p>32 202 15</p>	
Basispreis + Aufpreise Aufpreise siehe separate Tabelle		Basispreis:	Basispreis:
<p>Preisinfo für Kombination Türen A + B aus der gleichen Preisgruppe</p>		PG 1 PG 2	PG 1 PG 2
		PG 3 PG 4	PG 3 PG 4
 <p>Breite 200 cm mit 20er-Außenregal rechts</p> <p>2-türig N° 1 Tür A links 1 Tür B rechts Regalelement rechts</p>	<p>B200 H223 T69</p> <p>35 202 35</p>	<p>B200 H240 T69</p> <p>32 202 35</p>	
Basispreis + Aufpreise Aufpreise siehe separate Tabelle		Basispreis:	Basispreis:
<p>Preisinfo für Kombination Türen A + B aus der gleichen Preisgruppe</p>		PG 1 PG 2	PG 1 PG 2
		PG 3 PG 4	PG 3 PG 4

Preisgruppen

Preisgruppe PG 1:	Dekore	Preisgruppe PG 3:	Gläser glänzend, Grauspiegel
Preisgruppe PG 2:	Kristallspiegel	Preisgruppe PG 4:	Gläser matt

Aufpreise für Schränke bei Kombination der Türen A und B aus unterschiedlichen Preisgruppen:

Aufpreis ...	in PG 1	in PG 2	in PG 3	in PG 4	Art.-Nr.
... je 100er-Tür für Höhe 223 und 240 cm	0,-				95 683

Dämpfungsbeschläge

Dämpfungsbeschläge (2er-Set) für Schwebetüren	N°	91 257 18
zur zusätzlichen Soft-Abstopfung der beiden Außentüren		

Praktisches Zubehör für das 20er-Außenregal finden Sie auf den nachfolgenden Seiten.

Dämpfungsbeschläge

Zusätzliche Öffnungs- und Kollisionsdämpfung für alle 2-türigen Schränke	N°	91 262 18
(Breite 160 bis 200 cm); zieht die Türen in Offen-Position und dämpft die Türen untereinander		

Passende Betten, Nachtschränke, Kommoden, Spiegel usw. finden Sie in den Programmen SONYO, SONYO+, AKARO und ALEGRO2.

Ausführung 5**Marcato2.5****Höhe 223/240 cm****Schwebetürenschränke mit 20er-Außenregal und 5 waagerechten Sprossen**

Die vielfältigen Farbausführungen entnehmen Sie bitte der „Programm-Übersicht Ausführung 5“.

Rückwände in Stärke 5 mm

Breite 240 cm - mit Regal

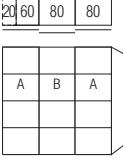
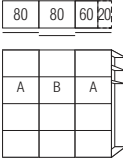
Schwebetürenschränke		Höhe 223 cm	Höhe 240 cm
Nutztiefe 58 cm			
 <p>Breite 240 cm mit 20er-Außenregal links</p> <p>3-türig 2 Türen A li+re 1 Tür B mittig Regalelement links</p>	<p>B240 H223 T69</p> <p>35 242 15</p>	<p>B240 H240 T69</p> <p>32 242 15</p>	
Basispreis + Aufpreise Aufpreise siehe separate Tabelle		Basispreis:	Basispreis:
Preisinfo für Kombination alle Türen A + B aus der gleichen Preisgruppe		PG 1 PG 2	PG 1 PG 2
		PG 3 PG 4	PG 3 PG 4
 <p>Breite 240 cm mit 20er-Außenregal rechts</p> <p>3-türig 2 Türen A li+re 1 Tür B mittig Regalelement rechts</p>	<p>B240 H223 T69</p> <p>35 242 35</p>	<p>B240 H240 T69</p> <p>32 242 35</p>	
Basispreis + Aufpreise Aufpreise siehe separate Tabelle		Basispreis:	Basispreis:
Preisinfo für Kombination alle Türen A + B aus der gleichen Preisgruppe		PG 1 PG 2	PG 1 PG 2
		PG 3 PG 4	PG 3 PG 4

Preisgruppen			
Preisgruppe PG 1:	Dekore	Preisgruppe PG 3:	Gläser glänzend, Grauspiegel
Preisgruppe PG 2:	Kristallspiegel	Preisgruppe PG 4:	Gläser matt

Aufpreise für Schränke bei Kombination der Türen A und B aus unterschiedlichen Preisgruppen:

Aufpreis ...	in PG 1	in PG 2	in PG 3	in PG 4	Art.-Nr.
... je 80er-Tür für Höhe 223 und 240 cm	0,-				95 681

Dämpfungsbeschläge	
Dämpfungsbeschläge (2er-Set) für Schwebetüren	N° 91 257 18
zur zusätzlichen Soft-Abstopfung der beiden Außentüren	
Praktisches Zubehör für das 20er-Außenregal finden Sie auf den nachfolgenden Seiten.	

Dämpfungsbeschläge	
Zusätzliche Öffnungs-, Kollisions- und Mitteltürdämpfung für alle 3-türigen Schränke (Breite 240 bis 300 cm); zieht die Türen in Offen-Position, dämpft die Türen untereinander und zentriert die Mitteltür beim Schließen	N° 91 263 18

Passende Betten, Nachtschränke, Kommoden, Spiegel usw. finden Sie in den Programmen SONYO, SONYO+, AKARO und ALEGRO2.

Ausführung 5

Marcato2.5

Höhe 223/240 cm

Schwebetürenschränke mit 20er-Außenregal und 5 waagerechten Sprossen

Die vielfältigen Farbausführungen entnehmen Sie bitte der „Programm-Übersicht Ausführung 5“.

Rückwände in Stärke 5 mm

Breite 300 cm - mit Regal

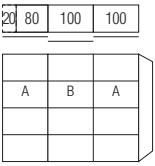
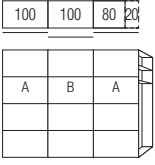
Schwebetürenschränke		Höhe 223 cm	Höhe 240 cm
Nutztiefe 58 cm			
 <p>Breite 300 cm mit 20er-Außenregal links</p> <p>3-türig 2 Türen A li+re 1 Tür B mittig Regalelement links</p>	<p>B300 H223 T69</p> <p>35 302 15</p>	<p>B300 H240 T69</p> <p>32 302 15</p>	
Basispreis + Aufpreise Aufpreise siehe separate Tabelle		Basispreis:	Basispreis:
Preisinfo für Kombination alle Türen A + B aus der gleichen Preisgruppe		PG 1	PG 2
		PG 3	PG 4
 <p>Breite 300 cm mit 20er-Außenregal rechts</p> <p>3-türig 2 Türen A li+re 1 Tür B mittig Regalelement rechts</p>	<p>B300 H223 T69</p> <p>35 302 35</p>	<p>B300 H240 T69</p> <p>32 302 35</p>	
Basispreis + Aufpreise Aufpreise siehe separate Tabelle		Basispreis:	Basispreis:
Preisinfo für Kombination alle Türen A + B aus der gleichen Preisgruppe		PG 1	PG 2
		PG 3	PG 4

Preisgruppen			
Preisgruppe PG 1:	Dekore	Preisgruppe PG 3:	Gläser glänzend, Grauspiegel
Preisgruppe PG 2:	Kristallspiegel	Preisgruppe PG 4:	Gläser matt

Aufpreise für Schränke bei Kombination der Türen A und B aus unterschiedlichen Preisgruppen:

Aufpreis ...	in PG 1	in PG 2	in PG 3	in PG 4	Art.-Nr.
... je 100er-Tür für Höhe 223 und 240 cm	0,-				95 683

Dämpfungsbeschläge		Dämpfungsbeschläge	
<p>Dämpfungsbeschläge (2er-Set) für Schwebetüren</p> <p>zur zusätzlichen Soft-Abstopfung der beiden Außentüren</p>	N°	91 257 18	
<p>Praktisches Zubehör für das 20er-Außenregal finden Sie auf den nachfolgenden Seiten.</p>			
		<p>Zusätzliche Öffnungs-, Kollisions- und Mitteltürdämpfung für alle 3-türigen Schränke (Breite 240 bis 300 cm); zieht die Türen in Offen-Position, dämpft die Türen untereinander und zentriert die Mitteltür beim Schließen</p>	N° 91 263 18
			<p>Passende Betten, Nachtschränke, Kommoden, Spiegel usw. finden Sie in den Programmen SONYO, SONYO+, AKARO und ALEGRO2.</p>

für alle Ausführungen

Marcato2.0

Höhe 223/240 cm



Profilkränze mit seitlichen Retouren für Schwebetürenschränke mit 20er-Außenregal

Farbausführung wählen:			
P9	Polarweiß	M1	Sonoma-Eiche-Nachbildung
S9	Seidengrau	U9	Riviera-Eiche-Nachbildung
Y1	Terra matt	B1	Platin-Eiche-Nachbildung
L1	Basalt	A1	Macademia-Nussbaum-Nachbildung

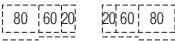
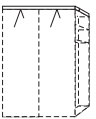
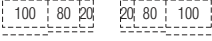
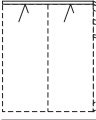
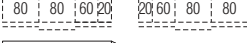
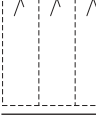
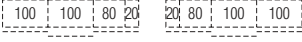
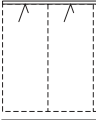
*Dimmbare LED-Beleuchtung (A+; BEL36-Koch) mit nicht austauschbaren Leuchtmitteln, Aktivierung per Fernbedienung

Profilkränze	für Schrankhöhen 223/240 cm	
Schrankschneide mit Profilkranz 72 cm Höhe mit Profilkranz 228/245 cm	ohne Beleuchtung	mit LED-Beleuchtung*
  für Schrankbreite 160 cm	B160 H3,2 T18 98 160 20	B160 H3,2 T18 2 Leuchten 98 160 25
  für Schrankbreite 200 cm	B200 H3,2 T18 98 200 20	B200 H3,2 T18 2 Leuchten 98 200 25
  für Schrankbreite 240 cm	B240 H3,2 T18 98 240 20	B240 H3,2 T18 3 Leuchten 98 240 25
  für Schrankbreite 300 cm	B300 H3,2 T18 98 300 20	B300 H3,2 T18 3 Leuchten 98 300 25

4-Kanal Funkfernbedienung

4-Kanal Funkfernbedienung		4-Kanal Funkfernbedienung und zusätzlicher Bluetooth Converter	
 4-Kanal Fernbedienung zum Schalten (Ein/Aus/Dimmen) von bis zu max. 4 verschiedenen Möbelkomponenten mit LED-Beleuchtung	N° 99 049 00	 4-Kanal Fernbedienung und Bluetooth Converter zum Schalten (Ein/Aus/Dimmen) von bis zu max. 4 verschiedenen Möbelkomponenten mit LED-Beleuchtung und/oder zur Bedienung per Smartphone App	N° 99 050 00

Hiermit können die per Fernbedienung schaltbaren LED-Beleuchtungen mit nur einer(!) Fernbedienung einzeln oder in beliebig zusammengefassten Gruppen ein- bzw. ausgeschaltet und gedimmt werden.

Bitte beachten: nicht einsetzbar bei Leuchten mit Fuß-, Touch- bzw. Bettseiten-schalter, Akkuleuchten und Leuchten mit Sensorschaltung.

Hiermit können die per Fernbedienung schaltbaren LED-Beleuchtungen mit nur einer(!) Fernbedienung und **zusätzlich auch per Smartphone App** einzeln oder in beliebig zusammengefassten Gruppen ein- bzw. ausgeschaltet und gedimmt werden.

Bitte beachten: nicht einsetzbar bei Leuchten mit Fuß-, Touch- bzw. Bettseiten-schalter, Akkuleuchten und Leuchten mit Sensorschaltung.





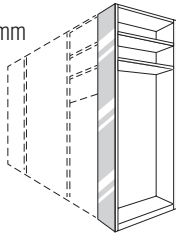

für alle Ausführungen

Marcato2.0

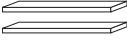
Höhe 223/240 cm

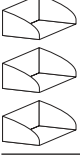
Zubehör für 20er-Außenregal

Grundausrüstung des 20er-Außenregals2 x Fachboden Breite 55 cm, Tiefe 18 cm, Stärke 32 mm
1 x Kristallspiegel-Paneel Breite 20 cm

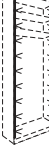
Zubehör für 20er-Außenregal			
	zusätzlicher Fachboden 1 Stück in Korpusfarbe	N°	B55 T18 Stärke 32 mm 91 670 00
	zusätzlicher Fachboden 2er-Set in Korpusfarbe	N°	B2x55 T18 Stärke 32 mm 91 670 02
	Metallstange alu-matt für Hosen, Schals, Tücher usw.	N°	Länge 55 cm 91 671 00
	Ablageschalen 3er-Set alu-matt Montage links und rechts an Innenseite	N°	B3x12 H5 T16 91 667 00
	Kleiderbügelhalter alu-matt Montage an Rückwand	N°	Länge 21 cm 91 668 00
	Metallhaken 4er-Set alu-matt Montage an Rückwand	N°	Länge 4 x 8 cm 91 661 00
	Kristallspiegel zur Selbstmontage an Rückwand	N°	B37 H87 99 016 00
	LED-Lichtband* 2er Set Montage links und rechts an Innenseite	N°	für Schrankhöhe 223 cm Länge 215 cm 97 412 00
	*Dimmbares LED-Lichtband (A+; BEL139-Wessel) mit nicht austauschbaren Leuchtmitteln, Aktivierung per Fernbedienung	N°	für Schrankhöhe 240 cm Länge 232 cm 97 413 00

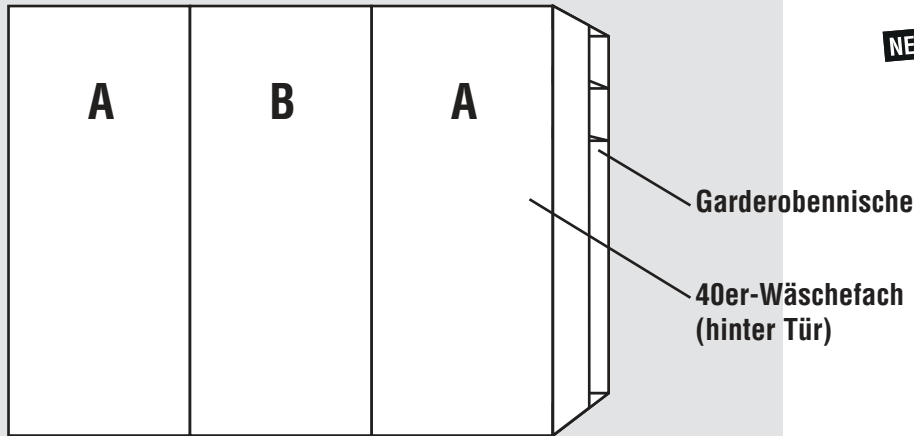

Schwebetürenschränke mit 40er-Wäschefach und Garderobennische - ohne Sprossen**Schwebetürenschränke**Höhe: **223/240 cm**Tiefe: **69 cm**Breite: **160-300 cm****Innendekor Birke-Nachbildung bzw. Leinenoptik Twist****NEU 2020!****Rückwände in Stärke 5 mm****Schrank-Innenausstattung und Beleuchtungen im Programm ZUBEHÖR**

**Innenausstattung
je Schrankelement
Höhe 223/240 cm:
2 Fachböden
1 Kleiderstange**

1.+2. Farbe der Türen A und Farbe der Türen B wählen:	3. Korpusfarbe und Farbe der Garderobennische wählen:	5. Griffleistenfarbe wählen:
<p>Preisgruppe PG 1 - Dekore</p> <p>P9 Polarweiß S9 Seidengrau Y1 Terra matt L1 Basalt M1 Sonoma-Eiche-Nachbildung U9 Riviera-Eiche-Nachbildung B1 Platin-Eiche-Nachbildung A1 Macadamia-Nussbaum-Nachbildung</p>	<p>P9 Polarweiß S9 Seidengrau Y1 Terra matt L1 Basalt M1 Sonoma-Eiche-Nachbildung U9 Riviera-Eiche-Nachbildung B1 Platin-Eiche-Nachbildung A1 Macadamia-Nussbaum-Nachbildung</p>	<p>301 alu-matt 302 chrom 324 schwarz</p>
<p>Preisgruppe PG 2 - Kristallspiegel</p> <p>G79 Kristallspiegel</p>	<p>4. Innenfarbe wählen:</p> <p>Z1 Birke-Nachbildung X1 Leinenoptik Twist</p>	
<p>Preisgruppe PG 3 - Gläser glänzend & Grauspiegel</p> <p>G28 Weißglas G77 Magnoliaglas G71 Glas Seidengrau G76 Fangoglas G98 Basaltglas G57 Grauspiegel</p>		
<p>Preisgruppe PG 4 - Gläser matt</p> <p>G129 Weißglas matt G134 Glas Seidengrau matt G131 Fangoglas matt</p>	<p>Grundausstattung des 40er-Wäschefaches 5 x Fachboden Br. 38 cm, Tiefe 34 cm, Stärke 22 mm</p> <p>Grundausstattung der Garderobennische 2 x Fachboden Br. 22 cm, Tiefe 38 cm, Stärke 16 mm 1 x Kleiderstange, Länge 22 cm</p>	

Ausführung 1

Marcato2.1

Höhe 223/240 cm

Schwebetürenschränke mit 40er-Wäschefach und Garderobennische - ohne Sprossen

Die vielfältigen Farbausführungen entnehmen Sie bitte der „Programm-Übersicht Ausführung 1“.

Rückwände in Stärke 5 mm

Breite 160 cm - mit Garderobennische

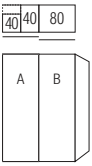
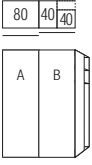
Schwebetürenschränke		Höhe 223 cm		Höhe 240 cm	
Nutztiefe 58 cm					
	Breite 160 cm mit Garderobennische links 2-türig 1 Tür A links 1 Tür B rechts Garderobennische links	N°		B160 H223 T69 35 162 51	B160 H240 T69 32 162 51
Basispreis + Aufpreise Aufpreise siehe separate Tabelle		Basispreis:		Basispreis:	
Preisinfo für Kombination Türen A + B aus der gleichen Preisgruppe		PG 1	PG 2	PG 1	PG 2
		PG 3	PG 4	PG 3	PG 4
	Breite 160 cm mit Garderobennische rechts 2-türig 1 Tür A links 1 Tür B rechts Garderobennische rechts	N°		B160 H223 T69 35 162 71	B160 H240 T69 32 162 71
Basispreis + Aufpreise Aufpreise siehe separate Tabelle		Basispreis:		Basispreis:	
Preisinfo für Kombination Türen A + B aus der gleichen Preisgruppe		PG 1	PG 2	PG 1	PG 2
		PG 3	PG 4	PG 3	PG 4

Preisgruppen

Preisgruppe PG 1:	Dekore	Preisgruppe PG 3:	Gläser glänzend, Grauspiegel
Preisgruppe PG 2:	Kristallspiegel	Preisgruppe PG 4:	Gläser matt

Aufpreise für Schränke bei Kombination der Türen A und B aus unterschiedlichen Preisgruppen:

Aufpreis ...	in PG 1	in PG 2	in PG 3	in PG 4	Art.-Nr.
... je 80er-Tür für Höhe 223 und 240 cm	0,-				95 681

Dämpfungsbeschläge

Dämpfungsbeschläge (2er-Set) für Schwebetüren zur zusätzlichen Soft-Abstopfung der beiden Außentüren	N°	91 257 18
Zusätzliche Öffnungs- und Kollisionsdämpfung für alle 2-türigen Schränke (Breite 160 bis 200 cm); zieht die Türen in Offen-Position und dämpft die Türen untereinander	N°	91 262 18

Zubehör

für Schwebetürenschränke mit Garderobennische	
	Kristallspiegel zur Selbstmontage auf schmaler Schrankseite neben Garderobennische
N°	99 014 00
	B29 H179

Passende Betten, Nachtschränke, Kommoden, Spiegel usw. finden Sie in den Programmen SONYO, SONYO+, AKARO und ALEGRO2.

Ausführung 1

Marcato2.1

Höhe 223/240 cm

Schwebetürenschränke mit 40er-Wäschefach und Garderobennische - ohne Sprossen

Die vielfältigen Farbausführungen entnehmen Sie bitte der „Programm-Übersicht Ausführung 1“.

Rückwände in Stärke 5 mm

Breite 180 cm - mit Garderobennische

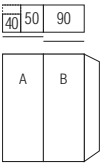
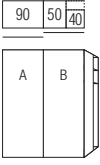
Schwebetürenschränke		Höhe 223 cm	Höhe 240 cm
Nutztiefe 58 cm			
 <p>Breite 180 cm mit Garderobennische links</p> <p>2-türig N° 1 Tür A links 1 Tür B rechts Garderobennische links</p>	<p>B180 H223 T69</p> <p>35 182 51</p>	<p>B180 H240 T69</p> <p>32 182 51</p>	
Basispreis + Aufpreise Aufpreise siehe separate Tabelle		Basispreis:	Basispreis:
Preisinfo für Kombination Türen A + B aus der gleichen Preisgruppe		PG 1 PG 2	PG 1 PG 2
		PG 3 PG 4	PG 3 PG 4
 <p>Breite 180 cm mit Garderobennische rechts</p> <p>2-türig N° 1 Tür A links 1 Tür B rechts Garderobennische rechts</p>	<p>B180 H223 T69</p> <p>35 182 71</p>	<p>B180 H240 T69</p> <p>32 182 71</p>	
Basispreis + Aufpreise Aufpreise siehe separate Tabelle		Basispreis:	Basispreis:
Preisinfo für Kombination Türen A + B aus der gleichen Preisgruppe		PG 1 PG 2	PG 1 PG 2
		PG 3 PG 4	PG 3 PG 4

Preisgruppen			
Preisgruppe PG 1:	Dekore	Preisgruppe PG 3:	Gläser glänzend, Grauspiegel
Preisgruppe PG 2:	Kristallspiegel	Preisgruppe PG 4:	Gläser matt

Aufpreise für Schränke bei Kombination der Türen A und B aus unterschiedlichen Preisgruppen:

Aufpreis ...	in PG 1	in PG 2	in PG 3	in PG 4	Art.-Nr.
... je 90er-Tür für Höhe 223 und 240 cm	0,-				95 682

Dämpfungsbeschläge	
<p>Dämpfungsbeschläge (2er-Set) für Schwebetüren</p> <p>zur zusätzlichen Soft-Abstopfung der beiden Außentüren</p>	<p>N° 91 257 18</p>
<p>Zusätzliche Öffnungs- und Kollisionsdämpfung für alle 2-türigen Schränke (Breite 160 bis 200 cm); zieht die Türen in Offen-Position und dämpft die Türen untereinander</p>	<p>N° 91 262 18</p>

Zubehör	
für Schwebetürenschränke mit Garderobennische	
 <p>Kristallspiegel zur Selbstmontage auf schmaler Schrankseite neben Garderobennische</p>	<p>N° 99 014 00</p> <p>B29 H179</p>

Passende Betten, Nachtschränke, Kommoden, Spiegel usw. finden Sie in den Programmen SONYO, SONYO+, AKARO und ALEGRO2.

Ausführung 1

Marcato2.1

Höhe 223/240 cm

Schwebetürenschränke mit 40er-Wäschefach und Garderobennische - ohne Sprossen

Die vielfältigen Farbausführungen entnehmen Sie bitte der „Programm-Übersicht Ausführung 1“.

Rückwände in Stärke 5 mm

Breite 200 cm - mit Garderobennische

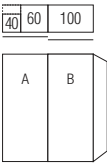
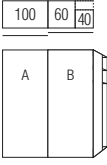
Schwebetürenschränke		Höhe 223 cm		Höhe 240 cm	
Nutztiefe 58 cm					
	Breite 200 cm mit Garderobennische links 2-türig 1 Tür A links 1 Tür B rechts Garderobennische links	N°		B200 H223 T69 35 202 51	B200 H240 T69 32 202 51
Basispreis + Aufpreise Aufpreise siehe separate Tabelle		Basispreis:		Basispreis:	
Preisinfo für Kombination Türen A + B aus der gleichen Preisgruppe		PG 1	PG 2	PG 1	PG 2
		PG 3	PG 4	PG 3	PG 4
	Breite 200 cm mit Garderobennische rechts 2-türig 1 Tür A links 1 Tür B rechts Garderobennische rechts	N°		B200 H223 T69 35 202 71	B200 H240 T69 32 202 71
Basispreis + Aufpreise Aufpreise siehe separate Tabelle		Basispreis:		Basispreis:	
Preisinfo für Kombination Türen A + B aus der gleichen Preisgruppe		PG 1	PG 2	PG 1	PG 2
		PG 3	PG 4	PG 3	PG 4

Preisgruppen			
Preisgruppe PG 1:	Dekore	Preisgruppe PG 3:	Gläser glänzend, Grauspiegel
Preisgruppe PG 2:	Kristallspiegel	Preisgruppe PG 4:	Gläser matt

Aufpreise für Schränke bei Kombination der Türen A und B aus unterschiedlichen Preisgruppen:

Aufpreis ...	in PG 1	in PG 2	in PG 3	in PG 4	Art.-Nr.
... je 100er-Tür für Höhe 223 und 240 cm	0,-				95 683

Dämpfungsbeschläge	
Dämpfungsbeschläge (2er-Set) für Schwebetüren zur zusätzlichen Soft-Abstopfung der beiden Außentüren	N° 91 257 18
Zusätzliche Öffnungs- und Kollisionsdämpfung für alle 2-türigen Schränke (Breite 160 bis 200 cm); zieht die Türen in Offen-Position und dämpft die Türen untereinander	N° 91 262 18

Zubehör	
für Schwebetürenschränke mit Garderobennische	
	Kristallspiegel zur Selbstmontage auf schmaler Schrankseite neben Garderobennische
N°	99 014 00
	B29 H179

Passende Betten, Nachtschränke, Kommoden, Spiegel usw. finden Sie in den Programmen SONYO, SONYO+, AKARO und ALEGRO2.

Ausführung 1

Marcato2.1

Höhe 223/240 cm

Schwebetürenschränke mit 40er-Wäschefach und Garderobennische - ohne Sprossen

Die vielfältigen Farbausführungen entnehmen Sie bitte der „Programm-Übersicht Ausführung 1“.

Rückwände in Stärke 5 mm

Breite 240 cm - mit Garderobennische

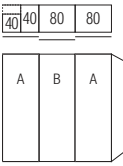
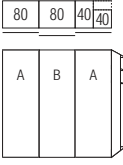
Schwebetürenschränke		Höhe 223 cm		Höhe 240 cm	
Nutztiefe 58 cm					
	Breite 240 cm mit Garderobennische links 3-türig 2 Türen A li+re 1 Tür B mittig Garderobennische links	N°		B240 H223 T69 35 242 51	B240 H240 T69 32 242 51
Basispreis + Aufpreise Aufpreise siehe separate Tabelle		Basispreis:		Basispreis:	
Preisinfo für Kombination alle Türen A + B aus der gleichen Preisgruppe		PG 1	PG 2	PG 1	PG 2
		PG 3	PG 4	PG 3	PG 4
	Breite 240 cm mit Garderobennische rechts 3-türig 2 Türen A li+re 1 Tür B mittig Garderobennische rechts	N°		B240 H223 T69 35 242 71	B240 H240 T69 32 242 71
Basispreis + Aufpreise Aufpreise siehe separate Tabelle		Basispreis:		Basispreis:	
Preisinfo für Kombination alle Türen A + B aus der gleichen Preisgruppe		PG 1	PG 2	PG 1	PG 2
		PG 3	PG 4	PG 3	PG 4

Preisgruppen			
Preisgruppe PG 1:	Dekore	Preisgruppe PG 3:	Gläser glänzend, Grauspiegel
Preisgruppe PG 2:	Kristallspiegel	Preisgruppe PG 4:	Gläser matt

Aufpreise für Schränke bei Kombination der Türen A und B aus unterschiedlichen Preisgruppen:

Aufpreis ...	in PG 1	in PG 2	in PG 3	in PG 4	Art.-Nr.
... je 80er-Tür für Höhe 223 und 240 cm	0,-				95 681

Dämpfungsbeschläge		Zubehör	
Dämpfungsbeschläge (2er-Set) für Schwebetüren zur zusätzlichen Soft-Abstopfung der beiden Außentüren	N°	91 257 18	
Zusätzliche Öffnungs-, Kollisions- und Mitteltürdämpfung für alle 3-türigen Schränke (Breite 240 bis 300 cm); zieht die Türen in Offen-Position, dämpft die Türen untereinander und zentriert die Mitteltür beim Schließen	N°	91 263 18	
			Zubehör für Schwebetürenschränke mit Garderobennische
			Kristallspiegel zur Selbstmontage auf schmaler Schrankseite neben Garderobennische
		N°	99 014 00
			B29 H179
			Passende Betten, Nachtschränke, Kommoden, Spiegel usw. finden Sie in den Programmen SONYO, SONYO+, AKARO und ALEGRO2.

Ausführung 1

Marcato2.1

Höhe 223/240 cm

Schwebetürenschränke mit 40er-Wäschefach und Garderobennische - ohne Sprossen

Die vielfältigen Farbausführungen entnehmen Sie bitte der „Programm-Übersicht Ausführung 1“.

Rückwände in Stärke 5 mm

Breite 270 cm - mit Garderobennische

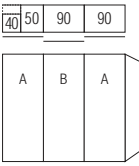
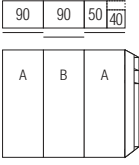
Schwebetürenschränke		Höhe 223 cm		Höhe 240 cm	
Nutztiefe 58 cm					
 Breite 270 cm mit Garderobennische links 3-türig 2 Türen A li+re 1 Tür B mittig Garderobennische links		B270 H223 T69 35 272 51		B270 H240 T69 32 272 51	
Basispreis + Aufpreise Aufpreise siehe separate Tabelle		Basispreis:		Basispreis:	
Preisinfo für Kombination alle Türen A + B aus der gleichen Preisgruppe		PG 1	PG 2	PG 1	PG 2
		PG 3	PG 4	PG 3	PG 4
 Breite 270 cm mit Garderobennische rechts 3-türig 2 Türen A li+re 1 Tür B mittig Garderobennische rechts		B270 H223 T69 35 272 71		B270 H240 T69 32 272 71	
Basispreis + Aufpreise Aufpreise siehe separate Tabelle		Basispreis:		Basispreis:	
Preisinfo für Kombination alle Türen A + B aus der gleichen Preisgruppe		PG 1	PG 2	PG 1	PG 2
		PG 3	PG 4	PG 3	PG 4

Preisgruppen			
Preisgruppe PG 1:	Dekore	Preisgruppe PG 3:	Gläser glänzend, Grauspiegel
Preisgruppe PG 2:	Kristallspiegel	Preisgruppe PG 4:	Gläser matt

Aufpreise für Schränke bei Kombination der Türen A und B aus unterschiedlichen Preisgruppen:

Aufpreis ...	in PG 1	in PG 2	in PG 3	in PG 4	Art.-Nr.
... je 90er-Tür für Höhe 223 und 240 cm	0,-				95 682

Dämpfungsbeschläge		Zubehör	
Dämpfungsbeschläge (2er-Set) für Schwebetüren zur zusätzlichen Soft-Abstopfung der beiden Außentüren		für Schwebetürenschränke mit Garderobennische	
N°	91 257 18	 Kristallspiegel zur Selbstmontage auf schmaler Schrankseite neben Garderobennische	B29 H179 N° 99 014 00
Zusätzliche Öffnungs-, Kollisions- und Mitteltürdämpfung für alle 3-türigen Schränke (Breite 240 bis 300 cm); zieht die Türen in Offen-Position, dämpft die Türen untereinander und zentriert die Mitteltür beim Schließen		Passende Betten, Nachtschränke, Kommoden, Spiegel usw. finden Sie in den Programmen SONYO, SONYO+, AKARO und ALEGRO2.	
N°	91 263 18		

Ausführung 1

Marcato2.1

Höhe 223/240 cm

Schwebetürenschränke mit 40er-Wäschefach und Garderobennische - ohne Sprossen

Die vielfältigen Farbausführungen entnehmen Sie bitte der „Programm-Übersicht Ausführung 1“.

Rückwände in Stärke 5 mm

Breite 300 cm - mit Garderobennische

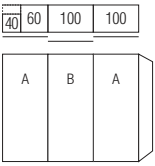
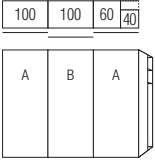
Schwebetürenschränke		Höhe 223 cm		Höhe 240 cm	
Nutztiefe 58 cm					
 Breite 300 cm mit Garderobennische links 3-türig 2 Türen A li+re 1 Tür B mittig Garderobennische links N°		B300 H223 T69 35 302 51		B300 H240 T69 32 302 51	
Basispreis + Aufpreise Aufpreise siehe separate Tabelle		Basispreis:		Basispreis:	
Preisinfo für Kombination alle Türen A + B aus der gleichen Preisgruppe		PG 1	PG 2	PG 1	PG 2
		PG 3	PG 4	PG 3	PG 4
 Breite 300 cm mit Garderobennische rechts 3-türig 2 Türen A li+re 1 Tür B mittig Garderobennische rechts N°		B300 H223 T69 35 302 71		B300 H240 T69 32 302 71	
Basispreis + Aufpreise Aufpreise siehe separate Tabelle		Basispreis:		Basispreis:	
Preisinfo für Kombination alle Türen A + B aus der gleichen Preisgruppe		PG 1	PG 2	PG 1	PG 2
		PG 3	PG 4	PG 3	PG 4

Preisgruppen			
Preisgruppe PG 1:	Dekore	Preisgruppe PG 3:	Gläser glänzend, Grauspiegel
Preisgruppe PG 2:	Kristallspiegel	Preisgruppe PG 4:	Gläser matt

Aufpreise für Schränke bei Kombination der Türen A und B aus unterschiedlichen Preisgruppen:

Aufpreis ...	in PG 1	in PG 2	in PG 3	in PG 4	Art.-Nr.
... je 100er-Tür für Höhe 223 und 240 cm	0,-				95 683

Dämpfungsbeschläge		Zubehör	
Dämpfungsbeschläge (2er-Set) für Schwebetüren zur zusätzlichen Soft-Abstopfung der beiden Außentüren N° 91 257 18		für Schwebetürenschränke mit Garderobennische  Kristallspiegel zur Selbstmontage auf schmaler Schrankseite neben Garderobennische N° 99 014 00	
Zusätzliche Öffnungs-, Kollisions- und Mitteltürdämpfung für alle 3-türigen Schränke (Breite 240 bis 300 cm); zieht die Türen in Offen-Position, dämpft die Türen untereinander und zentriert die Mitteltür beim Schließen N° 91 263 18		Passende Betten, Nachtschränke, Kommoden, Spiegel usw. finden Sie in den Programmen SONYO, SONYO+, AKARO und ALEGRO2.	

Schwebetürenschränke mit 40er-Wäschefach und Garderobennische - mit 3 waagerechten Sprossen

Schwebetürenschränke

Höhe: 223/240 cm

Tiefe: 69 cm

Breite: 160-300 cm

Innendekor Birke-Nachbildung bzw.
Leinenoptik Twist

NEU 2020!

Rückwände in Stärke 5 mm

Schrank-Innenausstattung und
Beleuchtungen im Programm ZUBEHÖR

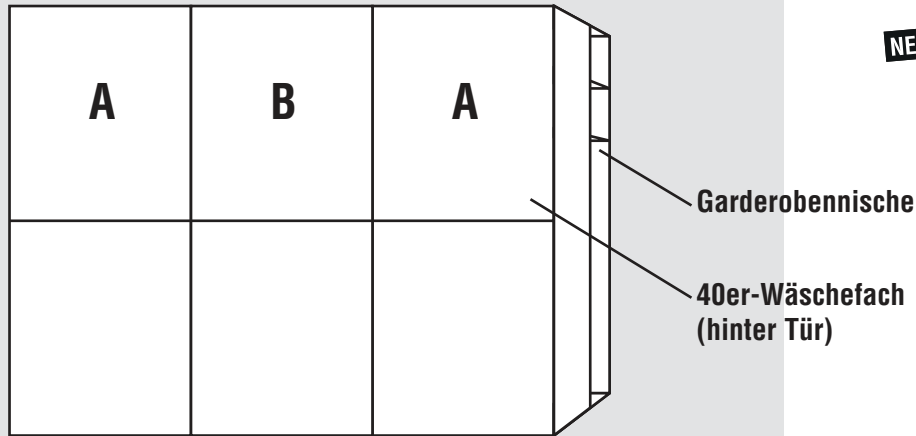

Innenausstattung
je Schrankelement
Höhe 223/240 cm:
2 Fachböden
1 Kleiderstange

1.+2. Farbe der Türen A und Farbe der Türen B wählen:	3. Korpusfarbe und Farbe der Garderobennische wählen:	5. Griffleisten- und Türsprossenfarbe wählen:
<p>Preisgruppe PG 1 - Dekore</p> <p>P9 Polarweiß S9 Seidengrau Y1 Terra matt L1 Basalt M1 Sonoma-Eiche-Nachbildung U9 Riviera-Eiche-Nachbildung B1 Platin-Eiche-Nachbildung A1 Macadamia-Nussbaum-Nachbildung</p> <p>Preisgruppe PG 2 - Kristallspiegel</p> <p>G79 Kristallspiegel</p> <p>Preisgruppe PG 3 - Gläser glänzend & Grauspiegel</p> <p>G28 Weißglas G77 Magnoliaglas G71 Glas Seidengrau G76 Fangoglas G98 Basaltglas G57 Grauspiegel</p> <p>Preisgruppe PG 4 - Gläser matt</p> <p>G129 Weißglas matt G134 Glas Seidengrau matt G131 Fangoglas matt</p>	<p>P9 Polarweiß S9 Seidengrau Y1 Terra matt L1 Basalt M1 Sonoma-Eiche-Nachbildung U9 Riviera-Eiche-Nachbildung B1 Platin-Eiche-Nachbildung A1 Macadamia-Nussbaum-Nachbildung</p> <p>4. Innenfarbe wählen:</p> <p>Z1 Birke-Nachbildung X1 Leinenoptik Twist</p>	<p>301 alu-matt 302 chrom 324 schwarz</p>
<div style="display: flex; justify-content: space-around; align-items: flex-start;"> <div style="text-align: center;"> <p>Grundausrüstung des 40er-Wäschefaches 5 x Fachboden Br. 38 cm, Tiefe 34 cm, Stärke 22 mm</p> </div> <div style="text-align: center;"> <p>Grundausrüstung der Garderobennische 2 x Fachboden Br. 22 cm, Tiefe 38 cm, Stärke 16 mm 1 x Kleiderstange, Länge 22 cm</p> </div> <div style="text-align: center;"> </div> </div>		

Ausführung 2

Marcato2.2

Höhe 223/240 cm

Schwebetürenschränke mit 40er-Wäschefach und Garderobennische - mit 3 waagerechten Sprossen

Die vielfältigen Farbausführungen entnehmen Sie bitte der „Programm-Übersicht Ausführung 2“.

Rückwände in Stärke 5 mm

Breite 160 cm - mit Garderobennische

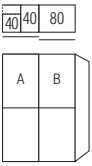
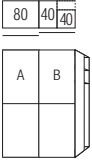
Schwebetürenschränke		Höhe 223 cm		Höhe 240 cm	
Nutztiefe 58 cm					
	Breite 160 cm mit Garderobennische links 2-türig 1 Tür A links 1 Tür B rechts Garderobennische links	B160 H223 T69 35 162 52		B160 H240 T69 32 162 52	
Basispreis + Aufpreise Aufpreise siehe separate Tabelle		Basispreis:		Basispreis:	
Preisinfo für Kombination Türen A + B aus der gleichen Preisgruppe		PG 1	PG 2	PG 1	PG 2
		PG 3	PG 4	PG 3	PG 4
	Breite 160 cm mit Garderobennische rechts 2-türig 1 Tür A links 1 Tür B rechts Garderobennische rechts	B160 H223 T69 35 162 72		B160 H240 T69 32 162 72	
Basispreis + Aufpreise Aufpreise siehe separate Tabelle		Basispreis:		Basispreis:	
Preisinfo für Kombination Türen A + B aus der gleichen Preisgruppe		PG 1	PG 2	PG 1	PG 2
		PG 3	PG 4	PG 3	PG 4

Preisgruppen			
Preisgruppe PG 1:	Dekore	Preisgruppe PG 3:	Gläser glänzend, Grauspiegel
Preisgruppe PG 2:	Kristallspiegel	Preisgruppe PG 4:	Gläser matt

Aufpreise für Schränke bei Kombination der Türen A und B aus unterschiedlichen Preisgruppen:

Aufpreis ...	in PG 1	in PG 2	in PG 3	in PG 4	Art.-Nr.
... je 80er-Tür für Höhe 223 und 240 cm	0,-				95 681

Dämpfungsbeschläge		Zubehör	
Dämpfungsbeschläge (2er-Set) für Schwebetüren zur zusätzlichen Soft-Abstopfung der beiden Außentüren	N°	91 257 18	für Schwebetürenschränke mit Garderobennische
Zusätzliche Öffnungs- und Kollisionsdämpfung für alle 2-türigen Schränke (Breite 160 bis 200 cm); zieht die Türen in Offen-Position und dämpft die Türen untereinander	N°	91 262 18	 Kristallspiegel zur Selbstmontage auf schmaler Schrankseite neben Garderobennische
			N° 99 014 00 B29 H179
			Passende Betten, Nachtschränke, Kommoden, Spiegel usw. finden Sie in den Programmen SONYO, SONYO+, AKARO und ALEGRO2.

Ausführung 2

Marcato2.2

Höhe 223/240 cm

Schwebetürenschränke mit 40er-Wäschefach und Garderobennische - mit 3 waagerechten Sprossen

Die vielfältigen Farbausführungen entnehmen Sie bitte der „Programm-Übersicht Ausführung 2“.

Rückwände in Stärke 5 mm

Breite 180 cm - mit Garderobennische

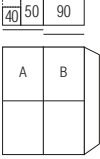
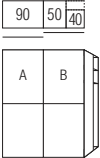
Schwebetürenschränke		Höhe 223 cm	Höhe 240 cm
Nutztiefe 58 cm			
 <p>Breite 180 cm mit Garderobennische links 2-türig 1 Tür A links 1 Tür B rechts Garderobennische links</p>	B180 H223 T69 35 182 52	B180 H240 T69 32 182 52	
	Basispreis + Aufpreise Aufpreise siehe separate Tabelle	Basispreis:	Basispreis:
Preisinfo für Kombination Türen A + B aus der gleichen Preisgruppe		PG 1 PG 2	PG 1 PG 2
		PG 3 PG 4	PG 3 PG 4
 <p>Breite 180 cm mit Garderobennische rechts 2-türig 1 Tür A links 1 Tür B rechts Garderobennische rechts</p>	B180 H223 T69 35 182 72	B180 H240 T69 32 182 72	
	Basispreis + Aufpreise Aufpreise siehe separate Tabelle	Basispreis:	Basispreis:
Preisinfo für Kombination Türen A + B aus der gleichen Preisgruppe		PG 1 PG 2	PG 1 PG 2
		PG 3 PG 4	PG 3 PG 4

Preisgruppen			
Preisgruppe PG 1:	Dekore	Preisgruppe PG 3:	Gläser glänzend, Grauspiegel
Preisgruppe PG 2:	Kristallspiegel	Preisgruppe PG 4:	Gläser matt

Aufpreise für Schränke bei Kombination der Türen A und B aus unterschiedlichen Preisgruppen:

Aufpreis ...	in PG 1	in PG 2	in PG 3	in PG 4	Art.-Nr.
... je 90er-Tür für Höhe 223 und 240 cm	0,-				95 682

Dämpfungsbeschläge	
Dämpfungsbeschläge (2er-Set) für Schwebetüren zur zusätzlichen Soft-Abstopfung der beiden Außentüren	N° 91 257 18
Zusätzliche Öffnungs- und Kollisionsdämpfung für alle 2-türigen Schränke (Breite 160 bis 200 cm); zieht die Türen in Offen-Position und dämpft die Türen untereinander	N° 91 262 18

Zubehör	
für Schwebetürenschränke mit Garderobennische	
	Kristallspiegel zur Selbstmontage auf schmaler Schrankseite neben Garderobennische
N°	99 014 00
	B29 H179

Passende Betten, Nachtschränke, Kommoden, Spiegel usw. finden Sie in den Programmen SONYO, SONYO+, AKARO und ALEGRO2.

Ausführung 2

Marcato2.2

Höhe 223/240 cm

Schwebetürenschränke mit 40er-Wäschefach und Garderobennische - mit 3 waagerechten Sprossen

Die vielfältigen Farbausführungen entnehmen Sie bitte der „Programm-Übersicht Ausführung 2“.

Rückwände in Stärke 5 mm

Breite 200 cm - mit Garderobennische

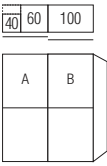
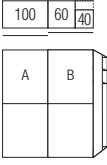
Schwebetürenschränke		Höhe 223 cm		Höhe 240 cm	
Nutztiefe 58 cm					
	Breite 200 cm mit Garderobennische links 2-türig 1 Tür A links 1 Tür B rechts Garderobennische links	B200 H223 T69 35 202 52		B200 H240 T69 32 202 52	
Basispreis + Aufpreise Aufpreise siehe separate Tabelle		Basispreis:		Basispreis:	
Preisinfo für Kombination Türen A + B aus der gleichen Preisgruppe		PG 1	PG 2	PG 1	PG 2
		PG 3	PG 4	PG 3	PG 4
	Breite 200 cm mit Garderobennische rechts 2-türig 1 Tür A links 1 Tür B rechts Garderobennische rechts	B200 H223 T69 35 202 72		B200 H240 T69 32 202 72	
Basispreis + Aufpreise Aufpreise siehe separate Tabelle		Basispreis:		Basispreis:	
Preisinfo für Kombination Türen A + B aus der gleichen Preisgruppe		PG 1	PG 2	PG 1	PG 2
		PG 3	PG 4	PG 3	PG 4

Preisgruppen			
Preisgruppe PG 1:	Dekore	Preisgruppe PG 3:	Gläser glänzend, Grauspiegel
Preisgruppe PG 2:	Kristallspiegel	Preisgruppe PG 4:	Gläser matt

Aufpreise für Schränke bei Kombination der Türen A und B aus unterschiedlichen Preisgruppen:

Aufpreis ...	in PG 1	in PG 2	in PG 3	in PG 4	Art.-Nr.
... je 100er-Tür für Höhe 223 und 240 cm	0,-				95 683

Dämpfungsbeschläge		Zubehör	
Dämpfungsbeschläge (2er-Set) für Schwebetüren zur zusätzlichen Soft-Abstopfung der beiden Außentüren	N° 91 257 18	für Schwebetürenschränke mit Garderobennische	
Zusätzliche Öffnungs- und Kollisionsdämpfung für alle 2-türigen Schränke (Breite 160 bis 200 cm); zieht die Türen in Offen-Position und dämpft die Türen untereinander	N° 91 262 18	 Kristallspiegel zur Selbstmontage auf schmaler Schrankseite neben Garderobennische	N° 99 014 00 B29 H179
		Passende Betten, Nachtschränke, Kommoden, Spiegel usw. finden Sie in den Programmen SONYO, SONYO+, AKARO und ALEGRO2.	

Ausführung 2

Marcato2.2

Höhe 223/240 cm

Schwebetürenschränke mit 40er-Wäschefach und Garderobennische - mit 3 waagerechten Sprossen

Die vielfältigen Farbausführungen entnehmen Sie bitte der „Programm-Übersicht Ausführung 2“.

Rückwände in Stärke 5 mm

Breite 240 cm - mit Garderobennische

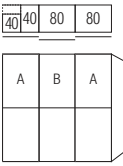
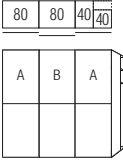
Schwebetürenschränke		Höhe 223 cm	Höhe 240 cm
Nutztiefe 58 cm			
 <p>Breite 240 cm mit Garderobennische links 3-türig 2 Türen A li+re 1 Tür B mittig Garderobennische links</p>	N°	B240 H223 T69 35 242 52	B240 H240 T69 32 242 52
Basispreis + Aufpreise Aufpreise siehe separate Tabelle		Basispreis:	
Preisinfo für Kombination alle Türen A + B aus der gleichen Preisgruppe		PG 1	PG 2
		PG 3	PG 4
 <p>Breite 240 cm mit Garderobennische rechts 3-türig 2 Türen A li+re 1 Tür B mittig Garderobennische rechts</p>	N°	B240 H223 T69 35 242 72	B240 H240 T69 32 242 72
Basispreis + Aufpreise Aufpreise siehe separate Tabelle		Basispreis:	
Preisinfo für Kombination alle Türen A + B aus der gleichen Preisgruppe		PG 1	PG 2
		PG 3	PG 4

Preisgruppen			
Preisgruppe PG 1:	Dekore	Preisgruppe PG 3:	Gläser glänzend, Grauspiegel
Preisgruppe PG 2:	Kristallspiegel	Preisgruppe PG 4:	Gläser matt

Aufpreise für Schränke bei Kombination der Türen A und B aus unterschiedlichen Preisgruppen:

Aufpreis ...	in PG 1	in PG 2	in PG 3	in PG 4	Art.-Nr.
... je 80er-Tür für Höhe 223 und 240 cm	0,-				95 681

Dämpfungsbeschläge		Zubehör	
Dämpfungsbeschläge (2er-Set) für Schwebetüren zur zusätzlichen Soft-Abstopfung der beiden Außentüren	N°	91 257 18	
Zusätzliche Öffnungs-, Kollisions- und Mitteltürdämpfung für alle 3-türigen Schränke (Breite 240 bis 300 cm); zieht die Türen in Offen-Position, dämpft die Türen untereinander und zentriert die Mitteltür beim Schließen	N°	91 263 18	
			Kristallspiegel zur Selbstmontage auf schmaler Schrankseite neben Garderobennische
			N° 99 014 00
			B29 H179
			Passende Betten, Nachtschränke, Kommoden, Spiegel usw. finden Sie in den Programmen SONYO, SONYO+, AKARO und ALEGRO2.

Ausführung 2

Marcato2.2

Höhe 223/240 cm

Schwebetürenschränke mit 40er-Wäschefach und Garderobennische - mit 3 waagerechten Sprossen

Die vielfältigen Farbausführungen entnehmen Sie bitte der „Programm-Übersicht Ausführung 2“.

Rückwände in Stärke 5 mm

Breite 270 cm - mit Garderobennische

Schwebetürenschränke		Höhe 223 cm		Höhe 240 cm	
Nutztiefe 58 cm					
<p>Breite 270 cm mit Garderobennische links 3-türig 2 Türen A li+re 1 Tür B mittig Garderobennische links</p>		<p>B270 H223 T69 35 272 52</p>		<p>B270 H240 T69 32 272 52</p>	
Basispreis + Aufpreise Aufpreise siehe separate Tabelle		Basispreis:		Basispreis:	
<p>Preisinfo für Kombination alle Türen A + B aus der gleichen Preisgruppe</p>		PG 1	PG 2	PG 1	PG 2
		PG 3	PG 4	PG 3	PG 4
<p>Breite 270 cm mit Garderobennische rechts 3-türig 2 Türen A li+re 1 Tür B mittig Garderobennische rechts</p>		<p>B270 H223 T69 35 272 72</p>		<p>B270 H240 T69 32 272 72</p>	
Basispreis + Aufpreise Aufpreise siehe separate Tabelle		Basispreis:		Basispreis:	
<p>Preisinfo für Kombination alle Türen A + B aus der gleichen Preisgruppe</p>		PG 1	PG 2	PG 1	PG 2
		PG 3	PG 4	PG 3	PG 4

Preisgruppen			
Preisgruppe PG 1:	Dekore	Preisgruppe PG 3:	Gläser glänzend, Grauspiegel
Preisgruppe PG 2:	Kristallspiegel	Preisgruppe PG 4:	Gläser matt

Aufpreise für Schränke bei Kombination der Türen A und B aus unterschiedlichen Preisgruppen:

Aufpreis ...	in PG 1	in PG 2	in PG 3	in PG 4	Art.-Nr.
... je 90er-Tür für Höhe 223 und 240 cm	0,-				95 682

Dämpfungsbeschläge		Zubehör	
<p>Dämpfungsbeschläge (2er-Set) für Schwebetüren zur zusätzlichen Soft-Abstopfung der beiden Außentüren</p>		<p>für Schwebetürenschränke mit Garderobennische</p>	
N°	91 257 18	<p>Kristallspiegel zur Selbstmontage auf schmaler Schrankseite neben Garderobennische</p>	<p>B29 H179 N° 99 014 00</p>
<p>Zusätzliche Öffnungs-, Kollisions- und Mitteltürdämpfung für alle 3-türigen Schränke (Breite 240 bis 300 cm); zieht die Türen in Offen-Position, dämpft die Türen untereinander und zentriert die Mitteltür beim Schließen</p>		<p>Passende Betten, Nachtschränke, Kommoden, Spiegel usw. finden Sie in den Programmen SONYO, SONYO+, AKARO und ALEGRO2.</p>	
N°	91 263 18		

Ausführung 2

Marcato2.2

Höhe 223/240 cm

Schwebetürenschränke mit 40er-Wäschefach und Garderobennische - mit 3 waagerechten Sprossen

Die vielfältigen Farbausführungen entnehmen Sie bitte der „Programm-Übersicht Ausführung 2“.

Rückwände in Stärke 5 mm

Breite 300 cm - mit Garderobennische

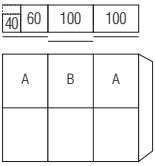
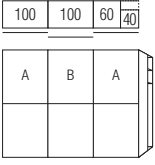
Schwebetürenschränke		Höhe 223 cm	Höhe 240 cm
Nutztiefe 58 cm			
 <p>Breite 300 cm mit Garderobennische links 3-türig 2 Türen A li+re 1 Tür B mittig Garderobennische links</p>	N°	B300 H223 T69 35 302 52	B300 H240 T69 32 302 52
Basispreis + Aufpreise Aufpreise siehe separate Tabelle		Basispreis:	
Preisinfo für Kombination alle Türen A + B aus der gleichen Preisgruppe		PG 1	PG 2
		PG 3	PG 4
 <p>Breite 300 cm mit Garderobennische rechts 3-türig 2 Türen A li+re 1 Tür B mittig Garderobennische rechts</p>	N°	B300 H223 T69 35 302 72	B300 H240 T69 32 302 72
Basispreis + Aufpreise Aufpreise siehe separate Tabelle		Basispreis:	
Preisinfo für Kombination alle Türen A + B aus der gleichen Preisgruppe		PG 1	PG 2
		PG 3	PG 4

Preisgruppen			
Preisgruppe PG 1:	Dekore	Preisgruppe PG 3:	Gläser glänzend, Grauspiegel
Preisgruppe PG 2:	Kristallspiegel	Preisgruppe PG 4:	Gläser matt

Aufpreise für Schränke bei Kombination der Türen A und B aus unterschiedlichen Preisgruppen:

Aufpreis ...	in PG 1	in PG 2	in PG 3	in PG 4	Art.-Nr.
... je 100er-Tür für Höhe 223 und 240 cm	0,-				95 683

Dämpfungsbeschläge		Zubehör	
Dämpfungsbeschläge (2er-Set) für Schwebetüren zur zusätzlichen Soft-Abstopfung der beiden Außentüren	N°	91 257 18	
Zusätzliche Öffnungs-, Kollisions- und Mitteltürdämpfung für alle 3-türigen Schränke (Breite 240 bis 300 cm); zieht die Türen in Offen-Position, dämpft die Türen untereinander und zentriert die Mitteltür beim Schließen	N°	91 263 18	
			B29 H179
		 Kristallspiegel zur Selbstmontage auf schmaler Schrankseite neben Garderobennische	N° 99 014 00
			Passende Betten, Nachtschränke, Kommoden, Spiegel usw. finden Sie in den Programmen SONYO, SONYO+, AKARO und ALEGRO2.

Schwebetürenschränke mit 40er-Wäschefach und Garderobennische - mit 4 waagerechten Sprossen

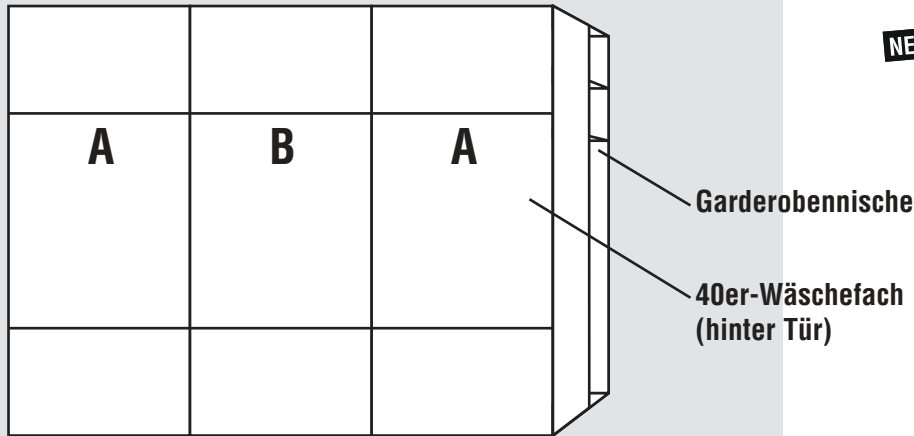
SchwebetürenschränkeHöhe: **223/240 cm**Tiefe: **69 cm**Breite: **160-300 cm****Innendekor Birke-Nachbildung bzw. Leinenoptik Twist****NEU 2020!****Rückwände in Stärke 5 mm****Schrank-Innenausstattung und Beleuchtungen im Programm ZUBEHÖR**
**Innenausstattung
je Schrankelement
Höhe 223/240 cm:
2 Fachböden
1 Kleiderstange**

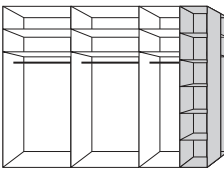
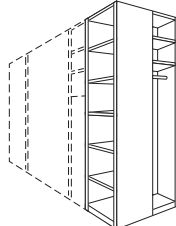
1.+2. Farbe der Türen A und Farbe der Türen B wählen:	3. Korpusfarbe und Farbe der Garderobennische wählen:	5. Griffleisten- und Türsprossenfarbe wählen:
Preisgruppe PG 1 - Dekore P9 Polarweiß S9 Seidengrau Y1 Terra matt L1 Basalt M1 Sonoma-Eiche-Nachbildung U9 Riviera-Eiche-Nachbildung B1 Platin-Eiche-Nachbildung A1 Macadamia-Nussbaum-Nachbildung Preisgruppe PG 2 - Kristallspiegel G79 Kristallspiegel Preisgruppe PG 3 - Gläser glänzend & Grauspiegel G28 Weißglas G77 Magnoliaglas G71 Glas Seidengrau G76 Fangoglas G98 Basaltglas G57 Grauspiegel Preisgruppe PG 4 - Gläser matt G129 Weißglas matt G134 Glas Seidengrau matt G131 Fangoglas matt	P9 Polarweiß S9 Seidengrau Y1 Terra matt L1 Basalt M1 Sonoma-Eiche-Nachbildung U9 Riviera-Eiche-Nachbildung B1 Platin-Eiche-Nachbildung A1 Macadamia-Nussbaum-Nachbildung 4. Innenfarbe wählen: Z1 Birke-Nachbildung X1 Leinenoptik Twist	301 alu-matt 302 chrom 324 schwarz
	   <p>Grundausrüstung des 40er-Wäschefaches 5 x Fachboden Br. 38 cm, Tiefe 34 cm, Stärke 22 mm</p> <p>Grundausrüstung der Garderobennische 2 x Fachboden Br. 22 cm, Tiefe 38 cm, Stärke 16 mm 1 x Kleiderstange, Länge 22 cm</p>	

Ausführung 3

Marcato2.3

Höhe 223/240 cm

Schwebetürenschränke mit 40er-Wäschefach und Garderobennische - mit 4 waagerechten Sprossen

Die vielfältigen Farbausführungen entnehmen Sie bitte der „Programm-Übersicht Ausführung 3“.

Rückwände in Stärke 5 mm

Breite 160 cm - mit Garderobennische

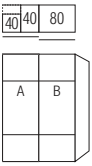
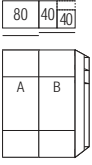
Schwebetürenschränke		Höhe 223 cm		Höhe 240 cm	
Nutztiefe 58 cm					
	Breite 160 cm mit Garderobennische links 2-türig 1 Tür A links 1 Tür B rechts Garderobennische links	N°		B160 H223 T69 35 162 53	B160 H240 T69 32 162 53
Basispreis + Aufpreise Aufpreise siehe separate Tabelle		Basispreis:		Basispreis:	
Preisinfo für Kombination Türen A + B aus der gleichen Preisgruppe		PG 1	PG 2	PG 1	PG 2
		PG 3	PG 4	PG 3	PG 4
	Breite 160 cm mit Garderobennische rechts 2-türig 1 Tür A links 1 Tür B rechts Garderobennische rechts	N°		B160 H223 T69 35 162 73	B160 H240 T69 32 162 73
Basispreis + Aufpreise Aufpreise siehe separate Tabelle		Basispreis:		Basispreis:	
Preisinfo für Kombination Türen A + B aus der gleichen Preisgruppe		PG 1	PG 2	PG 1	PG 2
		PG 3	PG 4	PG 3	PG 4

Preisgruppen			
Preisgruppe PG 1:	Dekore	Preisgruppe PG 3:	Gläser glänzend, Grauspiegel
Preisgruppe PG 2:	Kristallspiegel	Preisgruppe PG 4:	Gläser matt

Aufpreise für Schränke bei Kombination der Türen A und B aus unterschiedlichen Preisgruppen:

Aufpreis ...	in PG 1	in PG 2	in PG 3	in PG 4	Art.-Nr.
... je 80er-Tür für Höhe 223 und 240 cm	0,-				95 681

Dämpfungsbeschläge		Zubehör	
Dämpfungsbeschläge (2er-Set) für Schwebetüren zur zusätzlichen Soft-Abstopfung der beiden Außentüren	N°	91 257 18	für Schwebetürenschränke mit Garderobennische
Zusätzliche Öffnungs- und Kollisionsdämpfung für alle 2-türigen Schränke (Breite 160 bis 200 cm); zieht die Türen in Offen-Position und dämpft die Türen unter- einander	N°	91 262 18	 Kristallspiegel zur Selbstmontage auf schmaler Schrankseite neben Garderoben- nische
			N° 99 014 00 B29 H179
			Passende Betten, Nachtschränke, Kommoden, Spiegel usw. finden Sie in den Programmen SONYO, SONYO+, AKARO und ALEGRO2.

Ausführung 3

Marcato2.3

Höhe 223/240 cm

Schwebetürenschränke mit 40er-Wäschefach und Garderobennische - mit 4 waagerechten Sprossen

Die vielfältigen Farbausführungen entnehmen Sie bitte der „Programm-Übersicht Ausführung 3“.

Rückwände in Stärke 5 mm

Breite 180 cm - mit Garderobennische

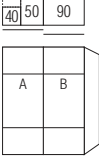
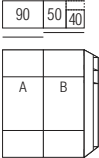
Schwebetürenschränke		Höhe 223 cm	Höhe 240 cm	
Nutztiefe 58 cm				
 <p>Breite 180 cm mit Garderobennische links 2-türig N° 1 Tür A links 1 Tür B rechts Garderobennische links</p>	B180 H223 T69 35 182 53	B180 H240 T69 32 182 53		
	Basispreis + Aufpreise Aufpreise siehe separate Tabelle	Basispreis:	Basispreis:	
Preisinfo für Kombination Türen A + B aus der gleichen Preisgruppe	PG 1	PG 2	PG 1	PG 2
	PG 3	PG 4	PG 3	PG 4
 <p>Breite 180 cm mit Garderobennische rechts 2-türig N° 1 Tür A links 1 Tür B rechts Garderobennische rechts</p>	B180 H223 T69 35 182 73	B180 H240 T69 32 182 73		
	Basispreis + Aufpreise Aufpreise siehe separate Tabelle	Basispreis:	Basispreis:	
Preisinfo für Kombination Türen A + B aus der gleichen Preisgruppe	PG 1	PG 2	PG 1	PG 2
	PG 3	PG 4	PG 3	PG 4

Preisgruppen			
Preisgruppe PG 1:	Dekore	Preisgruppe PG 3:	Gläser glänzend, Grauspiegel
Preisgruppe PG 2:	Kristallspiegel	Preisgruppe PG 4:	Gläser matt

Aufpreise für Schränke bei Kombination der Türen A und B aus unterschiedlichen Preisgruppen:

Aufpreis ...	in PG 1	in PG 2	in PG 3	in PG 4	Art.-Nr.
... je 90er-Tür für Höhe 223 und 240 cm	0,-				95 682

Dämpfungsbeschläge		Zubehör	
Dämpfungsbeschläge (2er-Set) für Schwebetüren zur zusätzlichen Soft-Abstopfung der beiden Außentüren	N°	91 257 18	Kristallspiegel zur Selbstmontage auf schmaler Schrankseite neben Garderobennische
Zusätzliche Öffnungs- und Kollisionsdämpfung für alle 2-türigen Schränke (Breite 160 bis 200 cm); zieht die Türen in Offen-Position und dämpft die Türen untereinander	N°	91 262 18	Passende Betten, Nachtschränke, Kommoden, Spiegel usw. finden Sie in den Programmen SONYO, SONYO+, AKARO und ALEGRO2.

Ausführung 3

Marcato2.3

Höhe 223/240 cm

Schwebetürenschränke mit 40er-Wäschefach und Garderobennische - mit 4 waagerechten Sprossen

Die vielfältigen Farbausführungen entnehmen Sie bitte der „Programm-Übersicht Ausführung 3“.

Rückwände in Stärke 5 mm

Breite 200 cm - mit Garderobennische

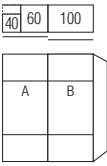
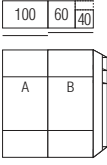
Schwebetürenschränke		Höhe 223 cm		Höhe 240 cm	
Nutztiefe 58 cm					
	Breite 200 cm mit Garderobennische links 2-türig 1 Tür A links 1 Tür B rechts Garderobennische links	B200 H223 T69 35 202 53		B200 H240 T69 32 202 53	
Basispreis + Aufpreise Aufpreise siehe separate Tabelle		Basispreis:		Basispreis:	
Preisinfo für Kombination Türen A + B aus der gleichen Preisgruppe		PG 1	PG 2	PG 1	PG 2
		PG 3	PG 4	PG 3	PG 4
	Breite 200 cm mit Garderobennische rechts 2-türig 1 Tür A links 1 Tür B rechts Garderobennische rechts	B200 H223 T69 35 202 73		B200 H240 T69 32 202 73	
Basispreis + Aufpreise Aufpreise siehe separate Tabelle		Basispreis:		Basispreis:	
Preisinfo für Kombination Türen A + B aus der gleichen Preisgruppe		PG 1	PG 2	PG 1	PG 2
		PG 3	PG 4	PG 3	PG 4

Preisgruppen			
Preisgruppe PG 1:	Dekore	Preisgruppe PG 3:	Gläser glänzend, Grauspiegel
Preisgruppe PG 2:	Kristallspiegel	Preisgruppe PG 4:	Gläser matt

Aufpreise für Schränke bei Kombination der Türen A und B aus unterschiedlichen Preisgruppen:

Aufpreis ...	in PG 1	in PG 2	in PG 3	in PG 4	Art.-Nr.
... je 100er-Tür für Höhe 223 und 240 cm	0,-				95 683

Dämpfungsbeschläge		Zubehör	
Dämpfungsbeschläge (2er-Set) für Schwebetüren zur zusätzlichen Soft-Abstopfung der beiden Außentüren	N° 91 257 18	Kristallspiegel zur Selbstmontage auf schmaler Schrankseite neben Garderobennische	N° 99 014 00
Zusätzliche Öffnungs- und Kollisionsdämpfung für alle 2-türigen Schränke (Breite 160 bis 200 cm); zieht die Türen in Offen-Position und dämpft die Türen untereinander	N° 91 262 18	Passende Betten, Nachtschränke, Kommoden, Spiegel usw. finden Sie in den Programmen SONYO, SONYO+, AKARO und ALEGRO2.	

Ausführung 3

Marcato2.3

Höhe 223/240 cm

Schwebetürenschränke mit 40er-Wäschefach und Garderobennische - mit 4 waagerechten Sprossen

Die vielfältigen Farbausführungen entnehmen Sie bitte der „Programm-Übersicht Ausführung 3“.

Rückwände in Stärke 5 mm

Breite 240 cm - mit Garderobennische

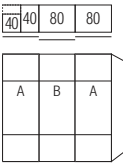
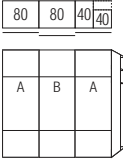
Schwebetürenschränke		Höhe 223 cm	Höhe 240 cm
Nutztiefe 58 cm			
 <p>Breite 240 cm mit Garderobennische links 3-türig 2 Türen A li+re 1 Tür B mittig Garderobennische links</p>	N°	B240 H223 T69 35 242 53	B240 H240 T69 32 242 53
Basispreis + Aufpreise Aufpreise siehe separate Tabelle		Basispreis:	
Preisinfo für Kombination alle Türen A + B aus der gleichen Preisgruppe		PG 1	PG 2
		PG 3	PG 4
 <p>Breite 240 cm mit Garderobennische rechts 3-türig 2 Türen A li+re 1 Tür B mittig Garderobennische rechts</p>	N°	B240 H223 T69 35 242 73	B240 H240 T69 32 242 73
Basispreis + Aufpreise Aufpreise siehe separate Tabelle		Basispreis:	
Preisinfo für Kombination alle Türen A + B aus der gleichen Preisgruppe		PG 1	PG 2
		PG 3	PG 4

Preisgruppen			
Preisgruppe PG 1:	Dekore	Preisgruppe PG 3:	Gläser glänzend, Grauspiegel
Preisgruppe PG 2:	Kristallspiegel	Preisgruppe PG 4:	Gläser matt

Aufpreise für Schränke bei Kombination der Türen A und B aus unterschiedlichen Preisgruppen:

Aufpreis ...	in PG 1	in PG 2	in PG 3	in PG 4	Art.-Nr.
... je 80er-Tür für Höhe 223 und 240 cm	0,-				95 681

Dämpfungsbeschläge		Zubehör	
Dämpfungsbeschläge (2er-Set) für Schwebetüren zur zusätzlichen Soft-Abstopfung der beiden Außentüren	N°	91 257 18	
Zusätzliche Öffnungs-, Kollisions- und Mitteltürdämpfung für alle 3-türigen Schränke (Breite 240 bis 300 cm); zieht die Türen in Offen-Position, dämpft die Türen untereinander und zentriert die Mitteltür beim Schließen	N°	91 263 18	
			Kristallspiegel zur Selbstmontage auf schmaler Schrankseite neben Garderobennische
			N° 99 014 00
			B29 H179
			Passende Betten, Nachtschränke, Kommoden, Spiegel usw. finden Sie in den Programmen SONYO, SONYO+, AKARO und ALEGRO2.

Ausführung 3

Marcato2.3

Höhe 223/240 cm

Schwebetürenschränke mit 40er-Wäschefach und Garderobennische - mit 4 waagerechten Sprossen

Die vielfältigen Farbausführungen entnehmen Sie bitte der „Programm-Übersicht Ausführung 3“.

Rückwände in Stärke 5 mm

Breite 270 cm - mit Garderobennische

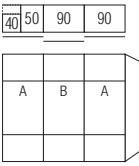
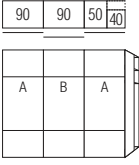
Schwebetürenschränke		Höhe 223 cm		Höhe 240 cm	
Nutztiefe 58 cm					
 <p>Breite 270 cm mit Garderobennische links</p> <p>3-türig 2 Türen A li+re 1 Tür B mittig Garderobennische links</p>		<p>B270 H223 T69</p> <p>35 272 53</p>		<p>B270 H240 T69</p> <p>32 272 53</p>	
Basispreis + Aufpreise Aufpreise siehe separate Tabelle		Basispreis:		Basispreis:	
<p>Preisinfo für Kombination alle Türen A + B aus der gleichen Preisgruppe</p>		PG 1	PG 2	PG 1	PG 2
		PG 3	PG 4	PG 3	PG 4
 <p>Breite 270 cm mit Garderobennische rechts</p> <p>3-türig 2 Türen A li+re 1 Tür B mittig Garderobennische rechts</p>		<p>B270 H223 T69</p> <p>35 272 73</p>		<p>B270 H240 T69</p> <p>32 272 73</p>	
Basispreis + Aufpreise Aufpreise siehe separate Tabelle		Basispreis:		Basispreis:	
<p>Preisinfo für Kombination alle Türen A + B aus der gleichen Preisgruppe</p>		PG 1	PG 2	PG 1	PG 2
		PG 3	PG 4	PG 3	PG 4

Preisgruppen

Preisgruppe PG 1:	Dekore	Preisgruppe PG 3:	Gläser glänzend, Grauspiegel
Preisgruppe PG 2:	Kristallspiegel	Preisgruppe PG 4:	Gläser matt

Aufpreise für Schränke bei Kombination der Türen A und B aus unterschiedlichen Preisgruppen:

Aufpreis ...	in PG 1	in PG 2	in PG 3	in PG 4	Art.-Nr.
... je 90er-Tür für Höhe 223 und 240 cm	0,-				95 682

Dämpfungsbeschläge

<p>Dämpfungsbeschläge (2er-Set) für Schwebetüren</p> <p>zur zusätzlichen Soft-Abstopfung der beiden Außentüren</p>	N°	91 257 18
<p>Zusätzliche Öffnungs-, Kollisions- und Mitteltürdämpfung für alle 3-türigen Schränke (Breite 240 bis 300 cm); zieht die Türen in Offen-Position, dämpft die Türen untereinander und zentriert die Mitteltür beim Schließen</p>	N°	91 263 18

Zubehör

für Schwebetürenschränke mit Garderobennische

 <p>Kristallspiegel zur Selbstmontage auf schmaler Schrankseite neben Garderobennische</p>	N°	B29 H179 99 014 00
--	----	------------------------------

Passende Betten, Nachtschränke, Kommoden, Spiegel usw. finden Sie in den Programmen SONYO, SONYO+, AKARO und ALEGRO2.

Ausführung 3

Marcato2.3

Höhe 223/240 cm

Schwebetürenschränke mit 40er-Wäschefach und Garderobennische - mit 4 waagerechten Sprossen

Die vielfältigen Farbausführungen entnehmen Sie bitte der „Programm-Übersicht Ausführung 3“.

Rückwände in Stärke 5 mm

Breite 300 cm - mit Garderobennische

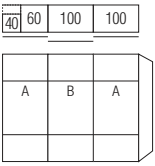
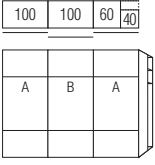
Schwebetürenschränke		Höhe 223 cm	Höhe 240 cm
Nutztiefe 58 cm			
 <p>Breite 300 cm mit Garderobennische links 3-türig 2 Türen A li+re 1 Tür B mittig Garderobennische links</p>	N°	B300 H223 T69 35 302 53	B300 H240 T69 32 302 53
Basispreis + Aufpreise Aufpreise siehe separate Tabelle		Basispreis:	
Preisinfo für Kombination alle Türen A + B aus der gleichen Preisgruppe		PG 1	PG 2
		PG 3	PG 4
 <p>Breite 300 cm mit Garderobennische rechts 3-türig 2 Türen A li+re 1 Tür B mittig Garderobennische rechts</p>	N°	B300 H223 T69 35 302 73	B300 H240 T69 32 302 73
Basispreis + Aufpreise Aufpreise siehe separate Tabelle		Basispreis:	
Preisinfo für Kombination alle Türen A + B aus der gleichen Preisgruppe		PG 1	PG 2
		PG 3	PG 4

Preisgruppen			
Preisgruppe PG 1:	Dekore	Preisgruppe PG 3:	Gläser glänzend, Grauspiegel
Preisgruppe PG 2:	Kristallspiegel	Preisgruppe PG 4:	Gläser matt

Aufpreise für Schränke bei Kombination der Türen A und B aus unterschiedlichen Preisgruppen:

Aufpreis ...	in PG 1	in PG 2	in PG 3	in PG 4	Art.-Nr.
... je 100er-Tür für Höhe 223 und 240 cm	0,-				95 683

Dämpfungsbeschläge		Zubehör	
		für Schwebetürenschränke mit Garderobennische	
Dämpfungsbeschläge (2er-Set) für Schwebetüren zur zusätzlichen Soft-Abstopfung der beiden Außentüren	N°	 <p>Kristallspiegel zur Selbstmontage auf schmaler Schrankseite neben Garderobennische</p>	N°
	91 257 18		B29 H179 99 014 00
Zusätzliche Öffnungs-, Kollisions- und Mitteltürdämpfung für alle 3-türigen Schränke (Breite 240 bis 300 cm); zieht die Türen in Offen-Position, dämpft die Türen untereinander und zentriert die Mitteltür beim Schließen	N°	Passende Betten, Nachtschränke, Kommoden, Spiegel usw. finden Sie in den Programmen SONYO, SONYO+, AKARO und ALEGRO2.	
	91 263 18		

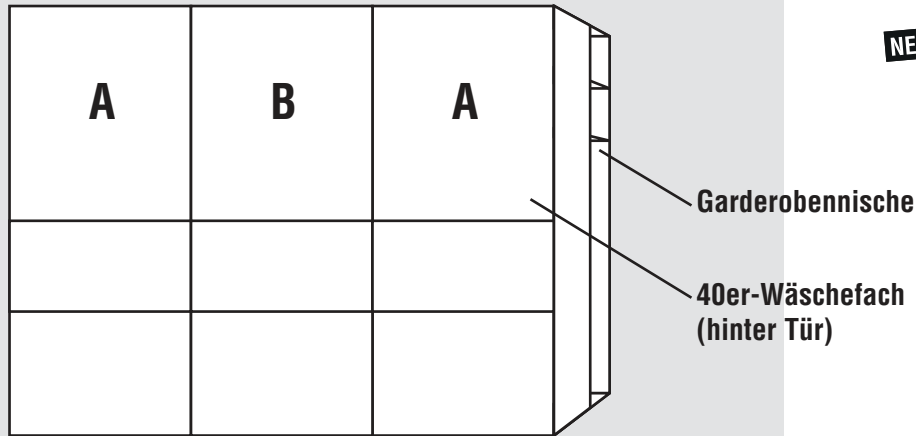
Schwebetürenschränke mit 40er-Wäschefach und Garderobennische - mit 4 waagerechten Sprossen (ohne Bauchbinde)**Schwebetürenschränke**Höhe: **223/240 cm**Tiefe: **69 cm**Breite: **160-300 cm****Innendekor Birke-Nachbildung bzw. Leinenoptik Twist****NEU 2020!****Rückwände in Stärke 5 mm****Schrank-Innenausstattung und Beleuchtungen im Programm ZUBEHÖR**

Innenausstattung je Schrankelement
 Höhe 223/240 cm:
 2 Fachböden
 1 Kleiderstange

1.+2. Farbe der Türen A und Farbe der Türen B wählen:	3. Korpusfarbe und Farbe der Garderobennische wählen:	5. Griffleisten- und Türsprossenfarbe wählen:
<p>Preisgruppe PG 1 - Dekore</p> <p>P9 Polarweiß S9 Seidengrau Y1 Terra matt L1 Basalt M1 Sonoma-Eiche-Nachbildung U9 Riviera-Eiche-Nachbildung B1 Platin-Eiche-Nachbildung A1 Macadamia-Nussbaum-Nachbildung</p> <p>Preisgruppe PG 2 - Kristallspiegel</p> <p>G79 Kristallspiegel</p> <p>Preisgruppe PG 3 - Gläser glänzend & Grauspiegel</p> <p>G28 Weißglas G77 Magnoliaglas G71 Glas Seidengrau G76 Fangoglas G98 Basaltglas G57 Grauspiegel</p> <p>Preisgruppe PG 4 - Gläser matt</p> <p>G129 Weißglas matt G134 Glas Seidengrau matt G131 Fangoglas matt</p>	<p>P9 Polarweiß S9 Seidengrau Y1 Terra matt L1 Basalt M1 Sonoma-Eiche-Nachbildung U9 Riviera-Eiche-Nachbildung B1 Platin-Eiche-Nachbildung A1 Macadamia-Nussbaum-Nachbildung</p> <p>4. Innenfarbe wählen:</p> <p>Z1 Birke-Nachbildung X1 Leinenoptik Twist</p>	<p>301 alu-matt 302 chrom 324 schwarz</p>
	<p>Grundausrüstung des 40er-Wäschefaches 5 x Fachboden Br. 38 cm, Tiefe 34 cm, Stärke 22 mm</p> <p>Grundausrüstung der Garderobennische 2 x Fachboden Br. 22 cm, Tiefe 38 cm, Stärke 16 mm 1 x Kleiderstange, Länge 22 cm</p>	

Ausführung 4A

Marcato2.4

Höhe 223/240 cm

Schwebetürenschränke mit 40er-Wäschefach und Garderobennische - mit 4 waagerechten Sprossen (ohne Bauchbinde)

Die vielfältigen Farbausführungen entnehmen Sie bitte der „Programm-Übersicht Ausführung 4A“.

Rückwände in Stärke 5 mm

Breite 160 cm - mit Garderobennische

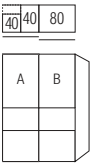
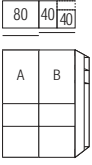
Schwebetürenschränke		Höhe 223 cm	Höhe 240 cm
Nutztiefe 58 cm			
	Breite 160 cm mit Garderobennische links 2-türig N° 1 Tür A links 1 Tür B rechts Garderobennische links	B160 H223 T69 35 162 54	B160 H240 T69 32 162 54
Basispreis + Aufpreise Aufpreise siehe separate Tabelle		Basispreis:	Basispreis:
Preisinfo für Kombination Türen A + B aus der gleichen Preisgruppe		PG 1	PG 2
		PG 3	PG 4
	Breite 160 cm mit Garderobennische rechts 2-türig N° 1 Tür A links 1 Tür B rechts Garderobennische rechts	B160 H223 T69 35 162 74	B160 H240 T69 32 162 74
Basispreis + Aufpreise Aufpreise siehe separate Tabelle		Basispreis:	Basispreis:
Preisinfo für Kombination Türen A + B aus der gleichen Preisgruppe		PG 1	PG 2
		PG 3	PG 4

Preisgruppen			
Preisgruppe PG 1:	Dekore	Preisgruppe PG 3:	Gläser glänzend, Grauspiegel
Preisgruppe PG 2:	Kristallspiegel	Preisgruppe PG 4:	Gläser matt

Aufpreise für Schränke bei Kombination der Türen A und B aus unterschiedlichen Preisgruppen:

Aufpreis ...	in PG 1	in PG 2	in PG 3	in PG 4	Art.-Nr.
... je 80er-Tür für Höhe 223 und 240 cm	0,-				95 681

Dämpfungsbeschläge	
Dämpfungsbeschläge (2er-Set) für Schwebetüren zur zusätzlichen Soft-Abstopfung der beiden Außentüren	N° 91 257 18
Zusätzliche Öffnungs- und Kollisionsdämpfung für alle 2-türigen Schränke (Breite 160 bis 200 cm); zieht die Türen in Offen-Position und dämpft die Türen untereinander	N° 91 262 18

Zubehör	
für Schwebetürenschränke mit Garderobennische	
	Kristallspiegel zur Selbstmontage auf schmaler Schrankseite neben Garderobennische N° 99 014 00
	B29 H179

Passende Betten, Nachtschränke, Kommoden, Spiegel usw. finden Sie in den Programmen SONYO, SONYO+, AKARO und ALEGRO2.

Ausführung 4A

Marcato2.4

Höhe 223/240 cm

Schwebetürenschränke mit 40er-Wäschefach und Garderobennische - mit 4 waagerechten Sprossen (ohne Bauchbinde)

Die vielfältigen Farbausführungen entnehmen Sie bitte der „Programm-Übersicht Ausführung 4A“.

Rückwände in Stärke 5 mm

Breite 180 cm - mit Garderobennische

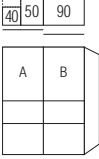
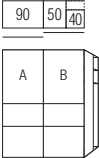
Schwebetürenschränke		Höhe 223 cm	Höhe 240 cm
Nutztiefe 58 cm			
 <p>Breite 180 cm mit Garderobennische links 2-türig N° 1 Tür A links 1 Tür B rechts Garderobennische links</p>	B180 H223 T69 35 182 54	B180 H240 T69 32 182 54	
	Basispreis + Aufpreise Aufpreise siehe separate Tabelle	Basispreis:	Basispreis:
Preisinfo für Kombination Türen A + B aus der gleichen Preisgruppe		PG 1 PG 2	PG 1 PG 2
		PG 3 PG 4	PG 3 PG 4
 <p>Breite 180 cm mit Garderobennische rechts 2-türig N° 1 Tür A links 1 Tür B rechts Garderobennische rechts</p>	B180 H223 T69 35 182 74	B180 H240 T69 32 182 74	
	Basispreis + Aufpreise Aufpreise siehe separate Tabelle	Basispreis:	Basispreis:
Preisinfo für Kombination Türen A + B aus der gleichen Preisgruppe		PG 1 PG 2	PG 1 PG 2
		PG 3 PG 4	PG 3 PG 4

Preisgruppen			
Preisgruppe PG 1:	Dekore	Preisgruppe PG 3:	Gläser glänzend, Grauspiegel
Preisgruppe PG 2:	Kristallspiegel	Preisgruppe PG 4:	Gläser matt

Aufpreise für Schränke bei Kombination der Türen A und B aus unterschiedlichen Preisgruppen:

Aufpreis ...	in PG 1	in PG 2	in PG 3	in PG 4	Art.-Nr.
... je 90er-Tür für Höhe 223 und 240 cm	0,-				95 682

Dämpfungsbeschläge		Zubehör	
Dämpfungsbeschläge (2er-Set) für Schwebetüren zur zusätzlichen Soft-Abstopfung der beiden Außentüren	N°	 <p>Kristallspiegel zur Selbstmontage auf schmaler Schrankseite neben Garderobennische</p>	B29 H179
			N°
Zusätzliche Öffnungs- und Kollisionsdämpfung für alle 2-türigen Schränke (Breite 160 bis 200 cm); zieht die Türen in Offen-Position und dämpft die Türen untereinander	N°		Passende Betten, Nachtschränke, Kommoden, Spiegel usw. finden Sie in den Programmen SONYO, SONYO+, AKARO und ALEGRO2.

Schwebetürenschränke mit 40er-Wäschefach und Garderobennische - mit 4 waagerechten Sprossen (ohne Bauchbinde)

Die vielfältigen Farbausführungen entnehmen Sie bitte der „Programm-Übersicht Ausführung 4A“.

Rückwände in Stärke 5 mm

Breite 200 cm - mit Garderobennische

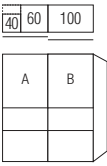
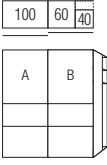
Schwebetürenschränke		Höhe 223 cm	Höhe 240 cm
Nutztiefe 58 cm			
 <p>Breite 200 cm mit Garderobennische links 2-türig 1 Tür A links 1 Tür B rechts Garderobennische links</p>	<p>B200 H223 T69</p> <p>35 202 54</p>	<p>B200 H240 T69</p> <p>32 202 54</p>	
Basispreis + Aufpreise Aufpreise siehe separate Tabelle		Basispreis:	Basispreis:
Preisinfo für Kombination Türen A + B aus der gleichen Preisgruppe		PG 1	PG 2
		PG 3	PG 4
 <p>Breite 200 cm mit Garderobennische rechts 2-türig 1 Tür A links 1 Tür B rechts Garderobennische rechts</p>	<p>B200 H223 T69</p> <p>35 202 74</p>	<p>B200 H240 T69</p> <p>32 202 74</p>	
Basispreis + Aufpreise Aufpreise siehe separate Tabelle		Basispreis:	Basispreis:
Preisinfo für Kombination Türen A + B aus der gleichen Preisgruppe		PG 1	PG 2
		PG 3	PG 4

Preisgruppen			
Preisgruppe PG 1:	Dekore	Preisgruppe PG 3:	Gläser glänzend, Grauspiegel
Preisgruppe PG 2:	Kristallspiegel	Preisgruppe PG 4:	Gläser matt

Aufpreise für Schränke bei Kombination der Türen A und B aus unterschiedlichen Preisgruppen:

Aufpreis ...	in PG 1	in PG 2	in PG 3	in PG 4	Art.-Nr.
... je 100er-Tür für Höhe 223 und 240 cm	0,-				95 683

Dämpfungsbeschläge		Zubehör	
Dämpfungsbeschläge (2er-Set) für Schwebetüren zur zusätzlichen Soft-Abstopfung der beiden Außentüren		für Schwebetürenschränke mit Garderobennische	
N°	91 257 18	 <p>Kristallspiegel zur Selbstmontage auf schmaler Schrankseite neben Garderobennische</p>	<p>B29 H179</p> <p>N° 99 014 00</p>
Zusätzliche Öffnungs- und Kollisionsdämpfung für alle 2-türigen Schränke (Breite 160 bis 200 cm); zieht die Türen in Offen-Position und dämpft die Türen untereinander		<p>Passende Betten, Nachtschränke, Kommoden, Spiegel usw. finden Sie in den Programmen SONYO, SONYO+, AKARO und ALEGRO2.</p>	
N°	91 262 18		

Ausführung 4A

Marcato2.4

Höhe 223/240 cm

Schwebetürenschränke mit 40er-Wäschefach und Garderobennische - mit 4 waagerechten Sprossen (ohne Bauchbinde)

Die vielfältigen Farbausführungen entnehmen Sie bitte der „Programm-Übersicht Ausführung 4A“.

Rückwände in Stärke 5 mm

Breite 240 cm - mit Garderobennische

Schwebetürenschränke		Höhe 223 cm	Höhe 240 cm
Nutztiefe 58 cm			
	Breite 240 cm mit Garderobennische links 3-türig 2 Türen A li+re 1 Tür B mittig Garderobennische links	B240 H223 T69 35 242 54	B240 H240 T69 32 242 54
Basispreis + Aufpreise Aufpreise siehe separate Tabelle		Basispreis:	Basispreis:
Preisinfo für Kombination alle Türen A + B aus der gleichen Preisgruppe		PG 1	PG 2
		PG 3	PG 4
	Breite 240 cm mit Garderobennische rechts 3-türig 2 Türen A li+re 1 Tür B mittig Garderobennische rechts	B240 H223 T69 35 242 74	B240 H240 T69 32 242 74
Basispreis + Aufpreise Aufpreise siehe separate Tabelle		Basispreis:	Basispreis:
Preisinfo für Kombination alle Türen A + B aus der gleichen Preisgruppe		PG 1	PG 2
		PG 3	PG 4

Preisgruppen			
Preisgruppe PG 1:	Dekore	Preisgruppe PG 3:	Gläser glänzend, Grauspiegel
Preisgruppe PG 2:	Kristallspiegel	Preisgruppe PG 4:	Gläser matt

Aufpreise für Schränke bei Kombination der Türen A und B aus unterschiedlichen Preisgruppen:

Aufpreis ...	in PG 1	in PG 2	in PG 3	in PG 4	Art.-Nr.
... je 80er-Tür für Höhe 223 und 240 cm	0,-				95 681

Dämpfungsbeschläge		Zubehör	
		für Schwebetürenschränke mit Garderobennische	
Dämpfungsbeschläge (2er-Set) für Schwebetüren zur zusätzlichen Soft-Abstopfung der beiden Außentüren	N°	Kristallspiegel zur Selbstmontage auf schmaler Schrankseite neben Garderobennische	B29 H179 N° 99 014 00
Zusätzliche Öffnungs-, Kollisions- und Mitteltürdämpfung für alle 3-türigen Schränke (Breite 240 bis 300 cm); zieht die Türen in Offen-Position, dämpft die Türen untereinander und zentriert die Mitteltür beim Schließen	N°	Passende Betten, Nachtschränke, Kommoden, Spiegel usw. finden Sie in den Programmen SONYO, SONYO+, AKARO und ALEGRO2.	
	N°	91 257 18	
	N°	91 263 18	

Ausführung 4A

Marcato2.4

Höhe 223/240 cm

Schwebetürenschränke mit 40er-Wäschefach und Garderobennische - mit 4 waagerechten Sprossen (ohne Bauchbinde)

Die vielfältigen Farbausführungen entnehmen Sie bitte der „Programm-Übersicht Ausführung 4A“.

Rückwände in Stärke 5 mm

Breite 270 cm - mit Garderobennische

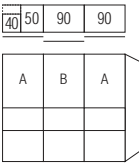
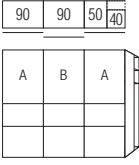
Schwebetürenschränke		Höhe 223 cm	Höhe 240 cm
Nutztiefe 58 cm			
 <p>Breite 270 cm mit Garderobennische links 3-türig 2 Türen A li+re 1 Tür B mittig Garderobennische links</p>	<p>B270 H223 T69</p> <p>35 272 54</p>	<p>B270 H240 T69</p> <p>32 272 54</p>	
Basispreis + Aufpreise Aufpreise siehe separate Tabelle		Basispreis:	Basispreis:
Preisinfo für Kombination alle Türen A + B aus der gleichen Preisgruppe		PG 1	PG 2
		PG 3	PG 4
 <p>Breite 270 cm mit Garderobennische rechts 3-türig 2 Türen A li+re 1 Tür B mittig Garderobennische rechts</p>	<p>B270 H223 T69</p> <p>35 272 74</p>	<p>B270 H240 T69</p> <p>32 272 74</p>	
Basispreis + Aufpreise Aufpreise siehe separate Tabelle		Basispreis:	Basispreis:
Preisinfo für Kombination alle Türen A + B aus der gleichen Preisgruppe		PG 1	PG 2
		PG 3	PG 4

Preisgruppen			
Preisgruppe PG 1:	Dekore	Preisgruppe PG 3:	Gläser glänzend, Grauspiegel
Preisgruppe PG 2:	Kristallspiegel	Preisgruppe PG 4:	Gläser matt

Aufpreise für Schränke bei Kombination der Türen A und B aus unterschiedlichen Preisgruppen:

Aufpreis ...	in PG 1	in PG 2	in PG 3	in PG 4	Art.-Nr.
... je 90er-Tür für Höhe 223 und 240 cm	0,-				95 682

Dämpfungsbeschläge		Zubehör	
<p>Dämpfungsbeschläge (2er-Set) für Schwebetüren zur zusätzlichen Soft-Abstopfung der beiden Außentüren</p>	N°	<p>91 257 18</p>	<p>für Schwebetürenschränke mit Garderobennische</p>
<p>Zusätzliche Öffnungs-, Kollisions- und Mitteltürdämpfung für alle 3-türigen Schränke (Breite 240 bis 300 cm); zieht die Türen in Offen-Position, dämpft die Türen untereinander und zentriert die Mitteltür beim Schließen</p>	N°	<p>91 263 18</p>	<p>Kristallspiegel zur Selbstmontage auf schmaler Schrankseite neben Garderobennische</p>
			<p>B29 H179</p> <p>99 014 00</p>
			<p>Passende Betten, Nachtschränke, Kommoden, Spiegel usw. finden Sie in den Programmen SONYO, SONYO+, AKARO und ALEGRO2.</p>

Schwebetürenschränke mit 40er-Wäschefach und Garderobennische - mit 4 waagerechten Sprossen (ohne Bauchbinde)

Die vielfältigen Farbausführungen entnehmen Sie bitte der „Programm-Übersicht Ausführung 4A“.

Rückwände in Stärke 5 mm

Breite 300 cm - mit Garderobennische

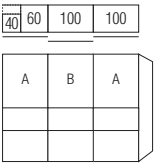
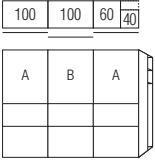
Schwebetürenschränke		Höhe 223 cm	Höhe 240 cm
Nutztiefe 58 cm			
 <p>Breite 300 cm mit Garderobennische links 3-türig 2 Türen A li+re 1 Tür B mittig Garderobennische links</p>	N°	B300 H223 T69 35 302 54	B300 H240 T69 32 302 54
Basispreis + Aufpreise Aufpreise siehe separate Tabelle		Basispreis:	Basispreis:
Preisinfo für Kombination alle Türen A + B aus der gleichen Preisgruppe		PG 1	PG 2
		PG 3	PG 4
 <p>Breite 300 cm mit Garderobennische rechts 3-türig 2 Türen A li+re 1 Tür B mittig Garderobennische rechts</p>	N°	B300 H223 T69 35 302 74	B300 H240 T69 32 302 74
Basispreis + Aufpreise Aufpreise siehe separate Tabelle		Basispreis:	Basispreis:
Preisinfo für Kombination alle Türen A + B aus der gleichen Preisgruppe		PG 1	PG 2
		PG 3	PG 4

Preisgruppen			
Preisgruppe PG 1:	Dekore	Preisgruppe PG 3:	Gläser glänzend, Grauspiegel
Preisgruppe PG 2:	Kristallspiegel	Preisgruppe PG 4:	Gläser matt

Aufpreise für Schränke bei Kombination der Türen A und B aus unterschiedlichen Preisgruppen:

Aufpreis ...	in PG 1	in PG 2	in PG 3	in PG 4	Art.-Nr.
... je 100er-Tür für Höhe 223 und 240 cm	0,-				95 683

Dämpfungsbeschläge		Zubehör	
Dämpfungsbeschläge (2er-Set) für Schwebetüren zur zusätzlichen Soft-Abstopfung der beiden Außentüren	N°	91 257 18	
Zusätzliche Öffnungs-, Kollisions- und Mitteltürdämpfung für alle 3-türigen Schränke (Breite 240 bis 300 cm); zieht die Türen in Offen-Position, dämpft die Türen untereinander und zentriert die Mitteltür beim Schließen	N°	91 263 18	
			Zubehör für Schwebetürenschränke mit Garderobennische
			 Kristallspiegel zur Selbstmontage auf schmaler Schrankseite neben Garderobennische
			N° 99 014 00 B29 H179
			Passende Betten, Nachtschränke, Kommoden, Spiegel usw. finden Sie in den Programmen SONYO, SONYO+, AKARO und ALEGRO2.

Schwebetürenschr. mit 40er-Wäschefach und Garderobennische - mit 4 waagerechten Sprossen und Dekor-Bauchbinde

Schwebetürenschränke

Höhe: 223/240 cm

Tiefe: 69 cm

Breite: 160-300 cm

Innendekor Birke-Nachbildung bzw.
Leinenoptik Twist

NEU 2020!

Rückwände in Stärke 5 mm

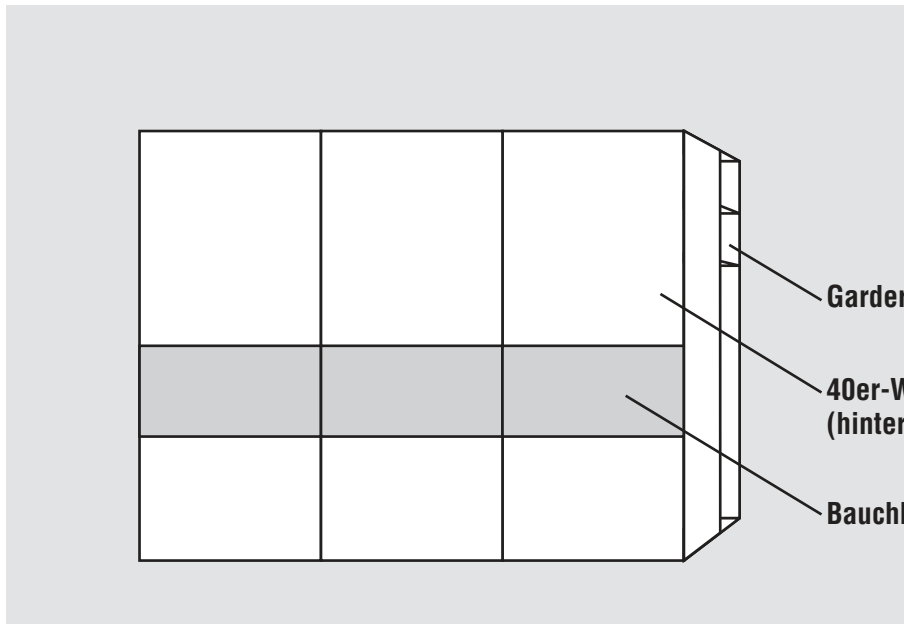

Garderobennische

40er-Wäschefach
(hinter Tür)

Bauchbinde

Innenausstattung
je Schrankelement
Höhe 223/240 cm:
2 Fachböden
1 Kleiderstange

1. Farbe der Türen wählen:	2. Farbe der Bauchbinde wählen:	4. Innenfarbe wählen:
<p>Preisgruppe PG 1 - Dekore</p> <p>P9 Polarweiß S9 Seidengrau Y1 Terra matt L1 Basalt</p> <p>Preisgruppe PG 2 - Kristallspiegel</p> <p>G79 Kristallspiegel</p> <p>Preisgruppe PG 3 - Gläser glänzend & Grauspiegel</p> <p>G28 Weißglas G77 Magnoliaglas G71 Glas Seidengrau G76 Fangoglas G98 Basaltglas G57 Grauspiegel</p> <p>Preisgruppe PG 4 - Gläser matt</p> <p>G129 Weißglas matt G134 Glas Seidengrau matt G131 Fangoglas matt</p>	<p>M1 Sonoma-Eiche-Nachbildung U9 Riviera-Eiche-Nachbildung B1 Platin-Eiche-Nachbildung A1 Macadamia-Nussbaum-Nachbildung</p> <p>3. Korpusfarbe und Farbe der Garderobennische wählen:</p> <p>P9 Polarweiß S9 Seidengrau Y1 Terra matt L1 Basalt M1 Sonoma-Eiche-Nachbildung U9 Riviera-Eiche-Nachbildung B1 Platin-Eiche-Nachbildung A1 Macadamia-Nussbaum-Nachbildung</p>	<p>Z1 Birke-Nachbildung X1 Leinenoptik Twist</p> <p>5. Griffleisten- und Türsprossenfarbe wählen:</p> <p>301 alu-matt 302 chrom 324 schwarz</p>
<div style="display: flex; justify-content: space-around; align-items: flex-start;"> <div style="text-align: center;"> <p>Grundausrüstung des 40er-Wäschefaches 5 x Fachboden Br. 38 cm, Tiefe 34 cm, Stärke 22 mm</p> </div> <div style="text-align: center;"> <p>Grundausrüstung der Garderobennische 2 x Fachboden Br. 22 cm, Tiefe 38 cm, Stärke 16 mm 1 x Kleiderstange, Länge 22 cm</p> </div> <div style="text-align: center;"> </div> </div>		

Schwebetürenschr. mit 40er-Wäschefach und Garderobennische - mit 4 waagerechten Sprossen und Dekor-Bauchbinde

Die vielfältigen Farbausführungen entnehmen Sie bitte der „Programm-Übersicht Ausführung 4B“.

Rückwände in Stärke 5 mm

Breite 160 + 180 cm - mit Garderobennische

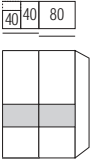
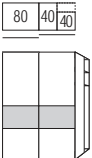
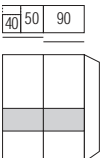
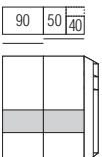
Schwebetürenschränke		Höhe 223 cm	Höhe 240 cm
Nutztiefe 58 cm			
 <p>Breite 160 cm mit Garderobennische links</p> <p>N°</p> <p>2-türig mit Bauchbinde Garderobennische links</p>	<p>B160 H223 T69</p> <p>35 162 48</p> <p>PG 1 PG 2</p>	<p>B160 H240 T69</p> <p>32 162 48</p> <p>PG 1 PG 2</p>	
	<p>PG 3 PG 4</p>	<p>PG 3 PG 4</p>	
 <p>Breite 160 cm mit Garderobennische rechts</p> <p>N°</p> <p>2-türig mit Bauchbinde Garderobennische rechts</p>	<p>B160 H223 T69</p> <p>35 162 68</p> <p>PG 1 PG 2</p>	<p>B160 H240 T69</p> <p>32 162 68</p> <p>PG 1 PG 2</p>	
	<p>PG 3 PG 4</p>	<p>PG 3 PG 4</p>	
 <p>Breite 180 cm mit Garderobennische links</p> <p>N°</p> <p>2-türig mit Bauchbinde Garderobennische links</p>	<p>B180 H223 T69</p> <p>35 182 48</p> <p>PG 1 PG 2</p>	<p>B180 H240 T69</p> <p>32 182 48</p> <p>PG 1 PG 2</p>	
	<p>PG 3 PG 4</p>	<p>PG 3 PG 4</p>	
 <p>Breite 180 cm mit Garderobennische rechts</p> <p>N°</p> <p>2-türig mit Bauchbinde Garderobennische rechts</p>	<p>B180 H223 T69</p> <p>35 182 68</p> <p>PG 1 PG 2</p>	<p>B180 H240 T69</p> <p>32 182 68</p> <p>PG 1 PG 2</p>	
	<p>PG 3 PG 4</p>	<p>PG 3 PG 4</p>	

Dämpfungsbeschläge	Zubehör
<p>Dämpfungsbeschläge (2er-Set) für Schwebetüren</p> <p>zur zusätzlichen Soft-Abstopfung der beiden Außentüren</p> <p>N° 91 257 18</p>	<p>für Schwebetürenschränke mit Garderobennische</p> <p> Kristallspiegel zur Selbstmontage auf schmaler Schrankseite neben Garderobennische</p> <p>N° 99 014 00</p>
<p>Zusätzliche Öffnungs- und Kollisionsdämpfung für alle 2-türigen Schränke (Breite 160 bis 200 cm); zieht die Türen in Offen-Position und dämpft die Türen untereinander</p> <p>N° 91 262 18</p>	<p>Passende Betten, Nachtschränke, Kommoden, Spiegel usw. finden Sie in den Programmen SONYO, SONYO+, AKARO und ALEGRO2.</p>

Ausführung 4B

Marcato2.4

Höhe 223/240 cm

Schwebetürenschr. mit 40er-Wäschefach und Garderobennische - mit 4 waagerechten Sprossen und Dekor-Bauchbinde

Die vielfältigen Farbausführungen entnehmen Sie bitte der „Programm-Übersicht Ausführung 4B“.

Rückwände in Stärke 5 mm

Breite 200 + 240 cm - mit Garderobennische

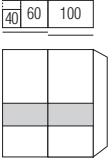
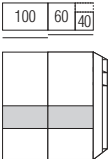
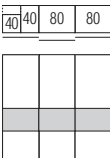
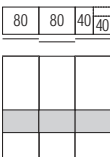
Schwebetürenschränke		Höhe 223 cm	Höhe 240 cm
Nutztiefe 58 cm			
 <p>Breite 200 cm mit Garderobennische links</p> <p>N°</p> <p>2-türig mit Bauchbinde Garderobennische links</p>	<p>B200 H223 T69</p> <p>35 202 48</p> <p>PG 1 PG 2</p>	<p>B200 H240 T69</p> <p>32 202 48</p> <p>PG 1 PG 2</p>	
	<p>PG 3 PG 4</p>	<p>PG 3 PG 4</p>	
 <p>Breite 200 cm mit Garderobennische rechts</p> <p>N°</p> <p>2-türig mit Bauchbinde Garderobennische rechts</p>	<p>B200 H223 T69</p> <p>35 202 68</p> <p>PG 1 PG 2</p>	<p>B200 H240 T69</p> <p>32 202 68</p> <p>PG 1 PG 2</p>	
	<p>PG 3 PG 4</p>	<p>PG 3 PG 4</p>	
 <p>Breite 240 cm mit Garderobennische links</p> <p>N°</p> <p>3-türig mit Bauchbinde Garderobennische links</p>	<p>B240 H223 T69</p> <p>35 242 48</p> <p>PG 1 PG 2</p>	<p>B240 H240 T69</p> <p>32 242 48</p> <p>PG 1 PG 2</p>	
	<p>PG 3 PG 4</p>	<p>PG 3 PG 4</p>	
 <p>Breite 240 cm mit Garderobennische rechts</p> <p>N°</p> <p>3-türig mit Bauchbinde Garderobennische rechts</p>	<p>B240 H223 T69</p> <p>35 242 68</p> <p>PG 1 PG 2</p>	<p>B240 H240 T69</p> <p>32 242 68</p> <p>PG 1 PG 2</p>	
	<p>PG 3 PG 4</p>	<p>PG 3 PG 4</p>	

Dämpfungsbeschläge		Zubehör	
		für Schwebetürenschränke mit Garderobennische	
<p>Dämpfungsbeschläge (2er-Set) für Schwebetüren</p> <p>zur zusätzlichen Soft-Abstopfung der beiden Außentüren</p>	N°	 <p>Kristallspiegel zur Selbstmontage auf schmaler Schrankseite neben Garderobennische</p>	<p>B29 H179</p> <p>N° 99 014 00</p>
<p>Zusätzliche Öffnungs- und Kollisionsdämpfung für alle 2-türigen Schränke (Breite 160 bis 200 cm); zieht die Türen in Offen-Position und dämpft die Türen untereinander</p>	N°		
<p>Zusätzliche Öffnungs-, Kollisions- und Mitteltürdämpfung für alle 3-türigen Schränke (Breite 240 bis 300 cm); zieht die Türen in Offen-Position, dämpft die Türen untereinander und zentriert die Mitteltür beim Schließen</p>	N°		



Passende Betten, Nachtschränke, Kommoden, Spiegel usw. finden Sie in den Programmen SONYO, SONYO+, AKARO und ALEGRO2.

Schwebetürenschr. mit 40er-Wäschefach und Garderobennische - mit 4 waagerechten Sprossen und Dekor-Bauchbinde

Die vielfältigen Farbausführungen entnehmen Sie bitte der „Programm-Übersicht Ausführung 4B“.

Rückwände in Stärke 5 mm

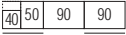
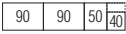
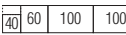
Breite 270 + 300 cm - mit Garderobennische

Schwebetürenschränke		Höhe 223 cm	Höhe 240 cm
Nutztiefe 58 cm			
Breite 270 cm mit Garderobennische links  3-türig mit Bauchbinde Garderobennische links	N°	B270 H223 T69 35 272 48 PG 1 PG 2	B270 H240 T69 32 272 48 PG 1 PG 2
		PG 3 PG 4	PG 3 PG 4
Breite 270 cm mit Garderobennische rechts  3-türig mit Bauchbinde Garderobennische rechts	N°	B270 H223 T69 35 272 68 PG 1 PG 2	B270 H240 T69 32 272 68 PG 1 PG 2
		PG 3 PG 4	PG 3 PG 4
Breite 300 cm mit Garderobennische links  3-türig mit Bauchbinde Garderobennische links	N°	B300 H223 T69 35 302 48 PG 1 PG 2	B300 H240 T69 32 302 48 PG 1 PG 2
		PG 3 PG 4	PG 3 PG 4
Breite 300 cm mit Garderobennische rechts  3-türig mit Bauchbinde Garderobennische rechts	N°	B300 H223 T69 35 302 68 PG 1 PG 2	B300 H240 T69 32 302 68 PG 1 PG 2
		PG 3 PG 4	PG 3 PG 4

Dämpfungsbeschläge	Zubehör
Dämpfungsbeschläge (2er-Set) für Schwebetüren zur zusätzlichen Soft-Abstoppung der beiden Außentüren N° 91 257 18	für Schwebetürenschränke mit Garderobennische  Kristallspiegel zur Selbstmontage auf schmaler Schrankseite neben Garderobennische N° 99 014 00
Zusätzliche Öffnungs-, Kollisions- und Mitteltürdämpfung für alle 3-türigen Schränke (Breite 240 bis 300 cm); zieht die Türen in Offen-Position, dämpft die Türen untereinander und zentriert die Mitteltür beim Schließen N° 91 263 18	Passende Betten, Nachtschränke, Kommoden, Spiegel usw. finden Sie in den Programmen SONYO+, SONYO+, AKARO und ALEGRO2.

Schwebetürenschränke mit 40er-Wäschefach und Garderobennische - mit 5 waagerechten Sprossen

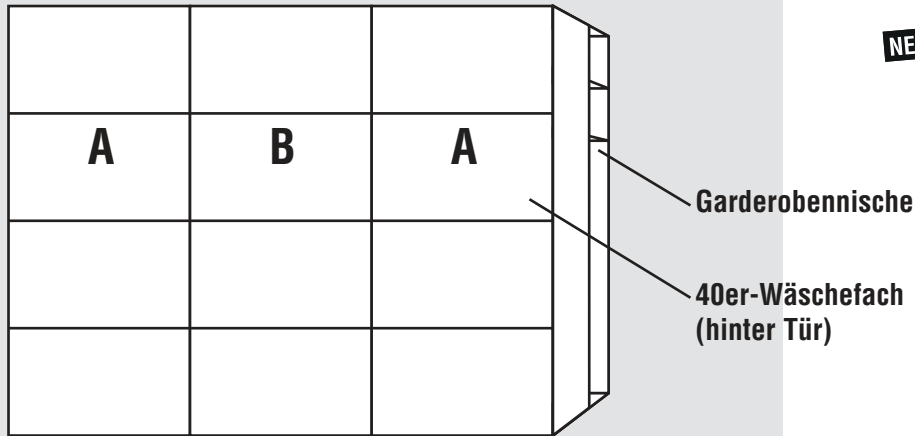
SchwebetürenschränkeHöhe: **223/240 cm**Tiefe: **69 cm**Breite: **160-300 cm****Innendekor Birke-Nachbildung bzw. Leinenoptik Twist****NEU 2020!****Rückwände in Stärke 5 mm****Schrank-Innenausstattung und Beleuchtungen im Programm ZUBEHÖR**
**Innenausstattung
je Schrankelement
Höhe 223/240 cm:
2 Fachböden
1 Kleiderstange**

1.+2. Farbe der Türen A und Farbe der Türen B wählen:	3. Korpusfarbe und Farbe der Garderobennische wählen:	5. Griffleisten- und Türsprossenfarbe wählen:
Preisgruppe PG 1 - Dekore P9 Polarweiß S9 Seidengrau Y1 Terra matt L1 Basalt M1 Sonoma-Eiche-Nachbildung U9 Riviera-Eiche-Nachbildung B1 Platin-Eiche-Nachbildung A1 Macadamia-Nussbaum-Nachbildung Preisgruppe PG 2 - Kristallspiegel G79 Kristallspiegel Preisgruppe PG 3 - Gläser glänzend & Grauspiegel G28 Weißglas G77 Magnoliaglas G71 Glas Seidengrau G76 Fangoglas G98 Basaltglas G57 Grauspiegel Preisgruppe PG 4 - Gläser matt G129 Weißglas matt G134 Glas Seidengrau matt G131 Fangoglas matt	P9 Polarweiß S9 Seidengrau Y1 Terra matt L1 Basalt M1 Sonoma-Eiche-Nachbildung U9 Riviera-Eiche-Nachbildung B1 Platin-Eiche-Nachbildung A1 Macadamia-Nussbaum-Nachbildung 4. Innenfarbe wählen: Z1 Birke-Nachbildung X1 Leinenoptik Twist	301 alu-matt 302 chrom 324 schwarz
	<p>Grundausrüstung des 40er-Wäschefaches 5 x Fachboden Br. 38 cm, Tiefe 34 cm, Stärke 22 mm</p> <p>Grundausrüstung der Garderobennische 2 x Fachboden Br. 22 cm, Tiefe 38 cm, Stärke 16 mm 1 x Kleiderstange, Länge 22 cm</p>	

Ausführung 5

Marcato2.5

Höhe 223/240 cm

Schwebetürenschränke mit 40er-Wäschefach und Garderobennische - mit 5 waagerechten Sprossen

Die vielfältigen Farbausführungen entnehmen Sie bitte der „Programm-Übersicht Ausführung 5“.

Rückwände in Stärke 5 mm

Breite 160 cm - mit Garderobennische

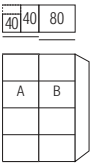
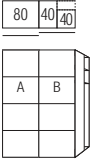
Schwebetürenschränke		Höhe 223 cm		Höhe 240 cm	
Nutztiefe 58 cm					
	Breite 160 cm mit Garderobennische links 2-türig N° 1 Tür A links 1 Tür B rechts Garderobennische links	B160 H223 T69 35 162 55		B160 H240 T69 32 162 55	
Basispreis + Aufpreise Aufpreise siehe separate Tabelle		Basispreis:		Basispreis:	
Preisinfo für Kombination Türen A + B aus der gleichen Preisgruppe		PG 1	PG 2	PG 1	PG 2
		PG 3	PG 4	PG 3	PG 4
	Breite 160 cm mit Garderobennische rechts 2-türig N° 1 Tür A links 1 Tür B rechts Garderobennische rechts	B160 H223 T69 35 162 75		B160 H240 T69 32 162 75	
Basispreis + Aufpreise Aufpreise siehe separate Tabelle		Basispreis:		Basispreis:	
Preisinfo für Kombination Türen A + B aus der gleichen Preisgruppe		PG 1	PG 2	PG 1	PG 2
		PG 3	PG 4	PG 3	PG 4

Preisgruppen

Preisgruppe PG 1:	Dekore	Preisgruppe PG 3:	Gläser glänzend, Grauspiegel
Preisgruppe PG 2:	Kristallspiegel	Preisgruppe PG 4:	Gläser matt

Aufpreise für Schränke bei Kombination der Türen A und B aus unterschiedlichen Preisgruppen:

Aufpreis ...	in PG 1	in PG 2	in PG 3	in PG 4	Art.-Nr.
... je 80er-Tür für Höhe 223 und 240 cm	0,-				95 681

Dämpfungsbeschläge

Dämpfungsbeschläge (2er-Set) für Schwebetüren zur zusätzlichen Soft-Abstopfung der beiden Außentüren	N°	91 257 18
Zusätzliche Öffnungs- und Kollisionsdämpfung für alle 2-türigen Schränke (Breite 160 bis 200 cm); zieht die Türen in Offen-Position und dämpft die Türen untereinander	N°	91 262 18

Zubehör

für Schwebetürenschränke mit Garderobennische

	Kristallspiegel zur Selbstmontage auf schmaler Schrankseite neben Garderobennische	N°	99 014 00
			B29 H179

Passende Betten, Nachtschränke, Kommoden, Spiegel usw. finden Sie in den Programmen SONYO, SONYO+, AKARO und ALEGRO2.

Ausführung 5

Marcato2.5

Höhe 223/240 cm

Schwebetürenschränke mit 40er-Wäschefach und Garderobennische - mit 5 waagerechten Sprossen

Die vielfältigen Farbausführungen entnehmen Sie bitte der „Programm-Übersicht Ausführung 5“.

Rückwände in Stärke 5 mm

Breite 180 cm - mit Garderobennische

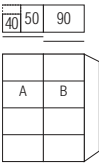
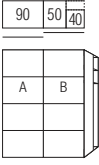
Schwebetürenschränke		Höhe 223 cm	Höhe 240 cm	
Nutztiefe 58 cm				
 <p>Breite 180 cm mit Garderobennische links 2-türig N° 1 Tür A links 1 Tür B rechts Garderobennische links</p>	B180 H223 T69 35 182 55	B180 H240 T69 32 182 55		
	Basispreis + Aufpreise Aufpreise siehe separate Tabelle	Basispreis:	Basispreis:	
Preisinfo für Kombination Türen A + B aus der gleichen Preisgruppe	PG 1	PG 2	PG 1	PG 2
	PG 3	PG 4	PG 3	PG 4
 <p>Breite 180 cm mit Garderobennische rechts 2-türig N° 1 Tür A links 1 Tür B rechts Garderobennische rechts</p>	B180 H223 T69 35 182 75	B180 H240 T69 32 182 75		
	Basispreis + Aufpreise Aufpreise siehe separate Tabelle	Basispreis:	Basispreis:	
Preisinfo für Kombination Türen A + B aus der gleichen Preisgruppe	PG 1	PG 2	PG 1	PG 2
	PG 3	PG 4	PG 3	PG 4

Preisgruppen			
Preisgruppe PG 1:	Dekore	Preisgruppe PG 3:	Gläser glänzend, Grauspiegel
Preisgruppe PG 2:	Kristallspiegel	Preisgruppe PG 4:	Gläser matt

Aufpreise für Schränke bei Kombination der Türen A und B aus unterschiedlichen Preisgruppen:

Aufpreis ...	in PG 1	in PG 2	in PG 3	in PG 4	Art.-Nr.
... je 90er-Tür für Höhe 223 und 240 cm	0,-				95 682

Dämpfungsbeschläge	
Dämpfungsbeschläge (2er-Set) für Schwebetüren zur zusätzlichen Soft-Abstopfung der beiden Außentüren	N° 91 257 18
Zusätzliche Öffnungs- und Kollisionsdämpfung für alle 2-türigen Schränke (Breite 160 bis 200 cm); zieht die Türen in Offen-Position und dämpft die Türen untereinander	N° 91 262 18

Zubehör	
für Schwebetürenschränke mit Garderobennische	
	Kristallspiegel zur Selbstmontage auf schmaler Schrankseite neben Garderobennische N° 99 014 00
	B29 H179

Passende Betten, Nachtschränke, Kommoden, Spiegel usw. finden Sie in den Programmen SONYO, SONYO+, AKARO und ALEGRO2.

Ausführung 5

Marcato2.5

Höhe 223/240 cm

Schwebetürenschränke mit 40er-Wäschefach und Garderobennische - mit 5 waagerechten Sprossen

Die vielfältigen Farbausführungen entnehmen Sie bitte der „Programm-Übersicht Ausführung 5“.

Rückwände in Stärke 5 mm

Breite 200 cm - mit Garderobennische

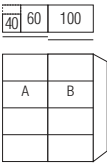
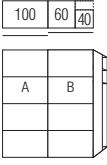
Schwebetürenschränke		Höhe 223 cm	Höhe 240 cm	
Nutztiefe 58 cm				
 <p>Breite 200 cm mit Garderobennische links 2-türig N° 1 Tür A links 1 Tür B rechts Garderobennische links</p>	B200 H223 T69 35 202 55	B200 H240 T69 32 202 55		
	Basispreis + Aufpreise Aufpreise siehe separate Tabelle	Basispreis:	Basispreis:	
Preisinfo für Kombination Türen A + B aus der gleichen Preisgruppe	PG 1	PG 2	PG 1	PG 2
	PG 3	PG 4	PG 3	PG 4
 <p>Breite 200 cm mit Garderobennische rechts 2-türig N° 1 Tür A links 1 Tür B rechts Garderobennische rechts</p>	B200 H223 T69 35 202 75	B200 H240 T69 32 202 75		
	Basispreis + Aufpreise Aufpreise siehe separate Tabelle	Basispreis:	Basispreis:	
Preisinfo für Kombination Türen A + B aus der gleichen Preisgruppe	PG 1	PG 2	PG 1	PG 2
	PG 3	PG 4	PG 3	PG 4

Preisgruppen

Preisgruppe PG 1:	Dekore	Preisgruppe PG 3:	Gläser glänzend, Grauspiegel
Preisgruppe PG 2:	Kristallspiegel	Preisgruppe PG 4:	Gläser matt

Aufpreise für Schränke bei Kombination der Türen A und B aus unterschiedlichen Preisgruppen:

Aufpreis ...	in PG 1	in PG 2	in PG 3	in PG 4	Art.-Nr.
... je 100er-Tür für Höhe 223 und 240 cm	0,-				95 683

Dämpfungsbeschläge

Dämpfungsbeschläge (2er-Set) für Schwebetüren zur zusätzlichen Soft-Abstopfung der beiden Außentüren	N°	91 257 18
Zusätzliche Öffnungs- und Kollisionsdämpfung für alle 2-türigen Schränke (Breite 160 bis 200 cm); zieht die Türen in Offen-Position und dämpft die Türen untereinander	N°	91 262 18

Zubehör

für Schwebetürenschränke mit Garderobennische		
	Kristallspiegel zur Selbstmontage auf schmaler Schrankseite neben Garderobennische	N° 99 014 00
		B29 H179

Passende Betten, Nachtschränke, Kommoden, Spiegel usw. finden Sie in den Programmen SONYO, SONYO+, AKARO und ALEGRO2.

Ausführung 5

Marcato2.5

Höhe 223/240 cm

Schwebetürenschränke mit 40er-Wäschefach und Garderobennische - mit 5 waagerechten Sprossen

Die vielfältigen Farbausführungen entnehmen Sie bitte der „Programm-Übersicht Ausführung 5“.

Rückwände in Stärke 5 mm

Breite 240 cm - mit Garderobennische

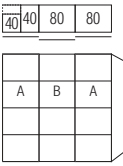
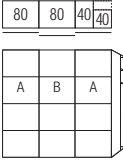
Schwebetürenschränke		Höhe 223 cm	Höhe 240 cm
Nutztiefe 58 cm			
 <p>Breite 240 cm mit Garderobennische links</p> <p>3-türig 2 Türen A li+re 1 Tür B mittig Garderobennische links</p>	N°	B240 H223 T69	B240 H240 T69
		35 242 55	32 242 55
Basispreis + Aufpreise Aufpreise siehe separate Tabelle		Basispreis:	Basispreis:
Preisinfo für Kombination alle Türen A + B aus der gleichen Preisgruppe		PG 1	PG 2
		PG 3	PG 4
 <p>Breite 240 cm mit Garderobennische rechts</p> <p>3-türig 2 Türen A li+re 1 Tür B mittig Garderobennische rechts</p>	N°	B240 H223 T69	B240 H240 T69
		35 242 75	32 242 75
Basispreis + Aufpreise Aufpreise siehe separate Tabelle		Basispreis:	Basispreis:
Preisinfo für Kombination alle Türen A + B aus der gleichen Preisgruppe		PG 1	PG 2
		PG 3	PG 4

Preisgruppen			
Preisgruppe PG 1:	Dekore	Preisgruppe PG 3:	Gläser glänzend, Grauspiegel
Preisgruppe PG 2:	Kristallspiegel	Preisgruppe PG 4:	Gläser matt

Aufpreise für Schränke bei Kombination der Türen A und B aus unterschiedlichen Preisgruppen:

Aufpreis ...	in PG 1	in PG 2	in PG 3	in PG 4	Art.-Nr.
... je 80er-Tür für Höhe 223 und 240 cm	0,-				95 681

Dämpfungsbeschläge		Zubehör	
Dämpfungsbeschläge (2er-Set) für Schwebetüren zur zusätzlichen Soft-Abstopfung der beiden Außentüren		für Schwebetürenschränke mit Garderobennische	
N°	91 257 18	 <p>Kristallspiegel zur Selbstmontage auf schmaler Schrankseite neben Garderobennische</p>	B29 H179 N° 99 014 00
Zusätzliche Öffnungs-, Kollisions- und Mitteltürdämpfung für alle 3-türigen Schränke (Breite 240 bis 300 cm); zieht die Türen in Offen-Position, dämpft die Türen untereinander und zentriert die Mitteltür beim Schließen		Passende Betten, Nachtschränke, Kommoden, Spiegel usw. finden Sie in den Programmen SONYO, SONYO+, AKARO und ALEGRO2.	
N°	91 263 18		

Ausführung 5

Marcato2.5

Höhe 223/240 cm

Schwebetürenschränke mit 40er-Wäschefach und Garderobennische - mit 5 waagerechten Sprossen

Die vielfältigen Farbausführungen entnehmen Sie bitte der „Programm-Übersicht Ausführung 5“.

Rückwände in Stärke 5 mm

Breite 270 cm - mit Garderobennische

Schwebetürenschränke		Höhe 223 cm	Höhe 240 cm
Nutztiefe 58 cm			
<p>Breite 270 cm mit Garderobennische links 3-türig N° 2 Türen A li+re 1 Tür B mittig Garderobennische links</p>	B270 H223 T69	B270 H240 T69	
	35 272 55	32 272 55	
Basispreis + Aufpreise Aufpreise siehe separate Tabelle	Basispreis:		Basispreis:
	PG 1	PG 2	PG 1 PG 2
Preisinfo für Kombination alle Türen A + B aus der gleichen Preisgruppe	PG 3	PG 4	PG 3 PG 4
	Basispreis:		Basispreis:
<p>Breite 270 cm mit Garderobennische rechts 3-türig N° 2 Türen A li+re 1 Tür B mittig Garderobennische rechts</p>	B270 H223 T69	B270 H240 T69	
	35 272 75	32 272 75	
Basispreis + Aufpreise Aufpreise siehe separate Tabelle	Basispreis:		Basispreis:
	PG 1	PG 2	PG 1 PG 2
Preisinfo für Kombination alle Türen A + B aus der gleichen Preisgruppe	PG 3	PG 4	PG 3 PG 4

Preisgruppen			
Preisgruppe PG 1:	Dekore	Preisgruppe PG 3:	Gläser glänzend, Grauspiegel
Preisgruppe PG 2:	Kristallspiegel	Preisgruppe PG 4:	Gläser matt

Aufpreise für Schränke bei Kombination der Türen A und B aus unterschiedlichen Preisgruppen:

Aufpreis ...	in PG 1	in PG 2	in PG 3	in PG 4	Art.-Nr.
... je 90er-Tür für Höhe 223 und 240 cm	0,-				95 682

Dämpfungsbeschläge		Zubehör	
Dämpfungsbeschläge (2er-Set) für Schwebetüren zur zusätzlichen Soft-Abstoppung der beiden Außentüren	N°	91 257 18	Kristallspiegel zur Selbstmontage auf schmaler Schrankseite neben Garderobennische
Zusätzliche Öffnungs-, Kollisions- und Mitteltürdämpfung für alle 3-türigen Schränke (Breite 240 bis 300 cm); zieht die Türen in Offen-Position, dämpft die Türen untereinander und zentriert die Mitteltür beim Schließen	N°	91 263 18	B29 H179 99 014 00

Passende Betten, Nachtschränke, Kommoden, Spiegel usw. finden Sie in den Programmen SONYO, SONYO+, AKARO und ALEGRO2.

Ausführung 5

Marcato2.5

Höhe 223/240 cm

Schwebetürenschränke mit 40er-Wäschefach und Garderobennische - mit 5 waagerechten Sprossen

Die vielfältigen Farbausführungen entnehmen Sie bitte der „Programm-Übersicht Ausführung 5“.

Rückwände in Stärke 5 mm

Breite 300 cm - mit Garderobennische

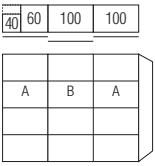
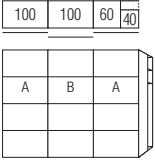
Schwebetürenschränke		Höhe 223 cm	Höhe 240 cm
Nutztiefe 58 cm			
 <p>Breite 300 cm mit Garderobennische links 3-türig N° 2 Türen A li+re 1 Tür B mittig Garderobennische links</p>		B300 H223 T69 35 302 55	B300 H240 T69 32 302 55
Basispreis + Aufpreise Aufpreise siehe separate Tabelle		Basispreis:	
Preisinfo für Kombination alle Türen A + B aus der gleichen Preisgruppe		PG 1	PG 2
		PG 3	PG 4
 <p>Breite 300 cm mit Garderobennische rechts 3-türig N° 2 Türen A li+re 1 Tür B mittig Garderobennische rechts</p>		B300 H223 T69 35 302 75	B300 H240 T69 32 302 75
Basispreis + Aufpreise Aufpreise siehe separate Tabelle		Basispreis:	
Preisinfo für Kombination alle Türen A + B aus der gleichen Preisgruppe		PG 1	PG 2
		PG 3	PG 4

Preisgruppen			
Preisgruppe PG 1:	Dekore	Preisgruppe PG 3:	Gläser glänzend, Grauspiegel
Preisgruppe PG 2:	Kristallspiegel	Preisgruppe PG 4:	Gläser matt

Aufpreise für Schränke bei Kombination der Türen A und B aus unterschiedlichen Preisgruppen:

Aufpreis ...	in PG 1	in PG 2	in PG 3	in PG 4	Art.-Nr.
... je 100er-Tür für Höhe 223 und 240 cm	0,-				95 683







Dämpfungsbeschläge		Zubehör	
Dämpfungsbeschläge (2er-Set) für Schwebetüren zur zusätzlichen Soft-Abstopfung der beiden Außentüren	N°	91 257 18	
Zusätzliche Öffnungs-, Kollisions- und Mitteltürdämpfung für alle 3-türigen Schränke (Breite 240 bis 300 cm); zieht die Türen in Offen-Position, dämpft die Türen untereinander und zentriert die Mitteltür beim Schließen	N°	91 263 18	
		Kristallspiegel zur Selbstmontage auf schmaler Schrankseite neben Garderobennische	N° 99 014 00
			B29 H179
			Passende Betten, Nachtschränke, Kommoden, Spiegel usw. finden Sie in den Programmen SONYO, SONYO+, AKARO und ALEGRO2.

für alle Ausführungen

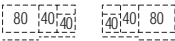
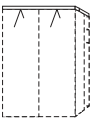
Marcato2.0**Höhe 223/240 cm****Profilkränze mit seitlichen Retouren für Schwebetürenschränke mit 40er-Wäschefach und Garderobennische****Farbausführung wählen:**

P9 Polarweiß	M1 Sonoma-Eiche-Nachbildung
S9 Seidengrau	U9 Riviera-Eiche-Nachbildung
Y1 Terra matt	B1 Platin-Eiche-Nachbildung
L1 Basalt	A1 Macadamia-Nussbaum-Nachbildung

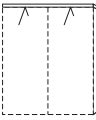
*Dimmbare LED-Beleuchtung (A+; BEL36-Koch) mit nicht austauschbaren Leuchtmitteln, Aktivierung per Fernbedienung

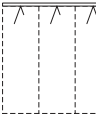
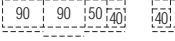
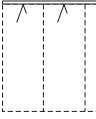
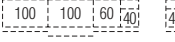
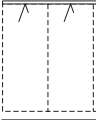
Profilkränze		für Schrankhöhen 223/240 cm	
Schrankschneite mit Profilkranz 72 cm Höhe mit Profilkranz 228/245 cm		ohne Beleuchtung	mit LED-Beleuchtung*
	für Schrankbreite 160 cm	B160 H3,2 T18	B160 H3,2 T18 2 Leuchten
		98 160 20	98 160 25
	für Schrankbreite 180 cm	B180 H3,2 T18	B180 H3,2 T18 2 Leuchten
		98 180 20	98 180 25
	für Schrankbreite 200 cm	B200 H3,2 T18	B200 H3,2 T18 2 Leuchten
		98 200 20	98 200 25
	für Schrankbreite 240 cm	B240 H3,2 T18	B240 H3,2 T18 3 Leuchten
		98 240 20	98 240 25
	für Schrankbreite 270 cm	B270 H3,2 T18	B270 H3,2 T18 3 Leuchten
		98 270 20	98 270 25
	für Schrankbreite 300 cm	B300 H3,2 T18	B300 H3,2 T18 3 Leuchten
		98 300 20	98 300 25

für alle Ausführungen

Marcato2.0







Höhe 223/240 cm

Profilkränze mit Passepartout für Schwebetürenschränke mit 40er-Wäschefach und Garderobennische

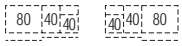
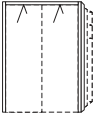
Farbausführung wählen:

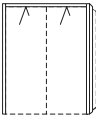
P9 Polarweiß	M1 Sonoma-Eiche-Nachbildung
S9 Seidengrau	U9 Riviera-Eiche-Nachbildung
Y1 Terra matt	B1 Platin-Eiche-Nachbildung
L1 Basalt	A1 Macadamia-Nussbaum-Nachbildung

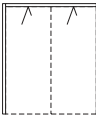
*Dimmbare LED-Beleuchtung (A+; BEL36-Koch) mit nicht austauschbaren Leuchtmitteln, Aktivierung per Fernbedienung

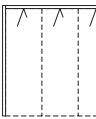
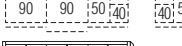
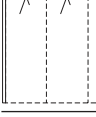
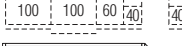
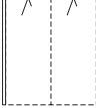
Profilkränze mit Passepartout Schranksiefe mit Passepartout 72 cm	für Schrankhöhe 223 cm		für Schrankhöhe 240 cm	
	ohne Beleuchtung	mit LED-Beleuchtung*	ohne Beleuchtung	mit LED-Beleuchtung*
  für Schrankbreite 160 cm	B170 H228 T18 98 165 01	B170 H228 T18 2 Leuchten 98 165 08	B170 H245 T18 98 162 01	B170 H245 T18 2 Leuchten 98 162 08
  für Schrankbreite 180 cm	B190 H228 T18 98 185 01	B190 H228 T18 2 Leuchten 98 185 08	B190 H245 T18 98 182 01	B190 H245 T18 2 Leuchten 98 182 08
  für Schrankbreite 200 cm	B210 H228 T18 98 205 01	B210 H228 T18 2 Leuchten 98 205 08	B210 H245 T18 98 202 01	B210 H245 T18 2 Leuchten 98 202 08
  für Schrankbreite 240 cm	B250 H228 T18 98 245 01	B250 H228 T18 3 Leuchten 98 245 08	B250 H245 T18 98 242 01	B250 H245 T18 3 Leuchten 98 242 08
  für Schrankbreite 270 cm	B280 H228 T18 98 275 01	B280 H228 T18 3 Leuchten 98 275 08	B280 H245 T18 98 272 01	B280 H245 T18 3 Leuchten 98 272 08
  für Schrankbreite 300 cm	B310 H228 T18 98 305 01	B310 H228 T18 3 Leuchten 98 305 08	B310 H245 T18 98 302 01	B310 H245 T18 3 Leuchten 98 302 08

4-Kanal Funkfernbedienung

4-Kanal Funkfernbedienung		4-Kanal Funkfernbedienung und zusätzlicher Bluetooth Converter	
	B5,5 H8 T1		B5,5 H8 T1
 4-Kanal Fernbedienung zum Schalten (Ein/Aus/Dimmen) von bis zu max. 4 verschiedenen Möbel- komponenten mit LED-Beleuchtung	N° 99 049 00	 4-Kanal Fernbedienung und Bluetooth Converter zum Schalten (Ein/Aus/Dimmen) von bis zu max. 4 verschiedenen Möbel- komponenten mit LED-Beleuchtung und/oder zur Bedienung per Smartphone App	N° 99 050 00

Hiermit können die per Fernbedienung schaltbaren LED-Beleuchtungen mit nur einer(!) Fernbedienung einzeln oder in beliebig zusammengefassten Gruppen ein- bzw. ausgeschaltet und gedimmt werden.

Bitte beachten: nicht einsetzbar bei Leuchten mit Fuß-, Touch- bzw. Bettseiten-schalter, Akkuleuchten und Leuchten mit Sensorschaltung.

Hiermit können die per Fernbedienung schaltbaren LED-Beleuchtungen mit nur einer(!) Fernbedienung und **zusätzlich auch per Smartphone App** einzeln oder in beliebig zusammengefassten Gruppen ein- bzw. ausgeschaltet und gedimmt werden.

Bitte beachten: nicht einsetzbar bei Leuchten mit Fuß-, Touch- bzw. Bettseiten-schalter, Akkuleuchten und Leuchten mit Sensorschaltung.

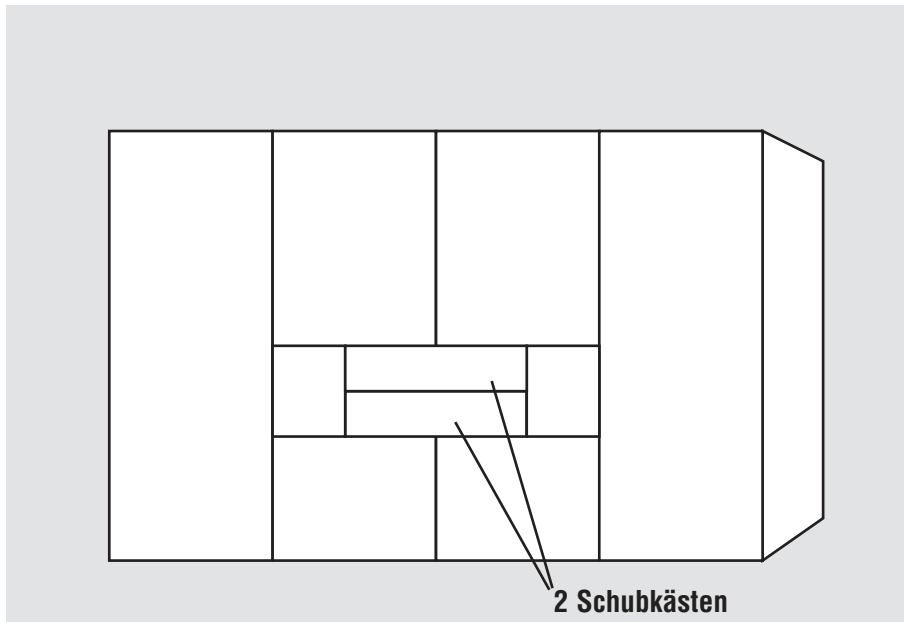
Schwebetüren-Panoramaschränke mit Synchronbeschlag und 2 Schubkästen - ohne Sprossen**Schwebetüren-Panoramaschränke**Höhe: **223/240 cm**Tiefe: **69 cm**Breite: **320-400 cm****Innendekor Birke-Nachbildung bzw. Leinenoptik Twist****NEU 2020!****Rückwände in Stärke 5 mm****Schrank-Innenausstattung und Beleuchtungen im Programm ZUBEHÖR****2 Schubkästen**

**Innenausstattung
je Schrankelement
Höhe 223/240 cm:
2 Fachböden
1 Kleiderstange**

1. Farbe der Türen und Schubkästen* wählen:	2. Korpusfarbe wählen:	4. Griffleistenfarbe wählen:
<p>* Schubkästen mit Push-to-Open-Beschlag, Vollauszug und Dämpfung</p> <p>Preisgruppe PG 1 - Dekore</p> <p>P9 Polarweiß S9 Seidengrau Y1 Terra matt L1 Basalt</p> <p>Preisgruppe PG 3 - Gläser glänzend & Grauspiegel</p> <p>G28 Weißglas G77 Magnoliaglas G71 Glas Seidengrau G76 Fangoglas G98 Basaltglas G57 Grauspiegel</p> <p>Preisgruppe PG 4 - Gläser matt</p> <p>G129 Weißglas matt G134 Glas Seidengrau matt G131 Fangoglas matt</p>	<p>P9 Polarweiß S9 Seidengrau Y1 Terra matt L1 Basalt M1 Sonoma-Eiche-Nachbildung U9 Riviera-Eiche-Nachbildung B1 Platin-Eiche-Nachbildung A1 Macadamia-Nussbaum-Nachbildung</p> <p>3. Innenfarbe wählen:</p> <p>Z1 Birke-Nachbildung* X1 Leinenoptik Twist</p> <p>*Auch bei Auswahl der Innenfarbe Birke-Nachbildung werden die Schubkästen mit Innenfarbe <u>Leinenoptik Twist</u> geliefert.</p>	<p>301 alu-matt 302 chrom 324 schwarz</p>

Marcato2.1

Ausführung 1

Höhe 223/240 cm

Schwebetüren-Panoramaschränke mit Synchronbeschlag und 2 Schubkästen - ohne Sprossen

Die vielfältigen Farbausführungen entnehmen Sie bitte der „Programm-Übersicht Ausführung 1“.

Alle Schubkästen mit Vollauszug und Push-to-Open-Beschlag

Breite 320 + 360 + 400 cm (Panorama)

Schubkastenhöhe H3 = ca. 25 cm

Rückwände in Stärke 5 mm

*Die Dämpfung beinhaltet die Soft-Abstoppung aller 4 Türen beim Öffnen und Schließen.

Der Synchronbeschlag erfordert eine zusätzliche Bauhöhe von ca. 2 cm, d.h. Schrank-Gesamthöhe ca. 225 bzw. 242 cm

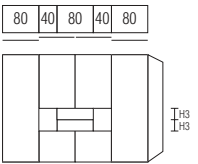
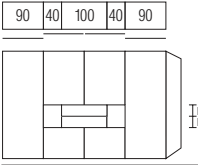
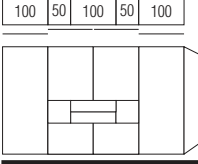
Schwebetüren-Panoramaschränke		Höhe 223 cm	Höhe 240 cm
mit Soft-Abstoppung* Nutztiefe 58 cm			
Breite 320 cm  4-türig 2 Schubkästen in Breite 80 cm	N°	B320 H223 T69 mit Synchronbeschlag 35 322 81 PG 1	B320 H240 T69 mit Synchronbeschlag 32 322 81 PG 1
		PG 3 PG 4	PG 3 PG 4
Breite 360 cm  4-türig 2 Schubkästen in Breite 100 cm	N°	B360 H223 T69 mit Synchronbeschlag 35 362 81 PG 1	B360 H240 T69 mit Synchronbeschlag 32 362 81 PG 1
		PG 3 PG 4	PG 3 PG 4
Breite 400 cm  4-türig 2 Schubkästen in Breite 100 cm	N°	B400 H223 T69 mit Synchronbeschlag 35 402 81 PG 1	B400 H240 T69 mit Synchronbeschlag 32 402 81 PG 1
		PG 3 PG 4	PG 3 PG 4

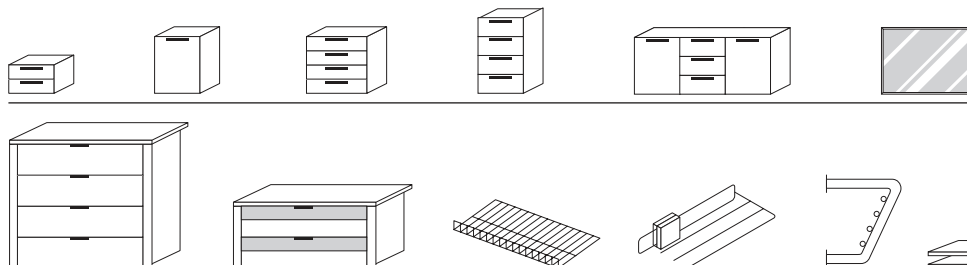

Passende Betten, Nachtschränke, Kommoden, Spiegel usw. finden Sie in den Programmen SONYO, SONYO+, AKARO und ALEGRO2.

Praktische Zubehörteile wie Schubkasteneinsätze, Krawatten- und Hosenhalter usw. finden Sie im Programm ZUBEHÖR.

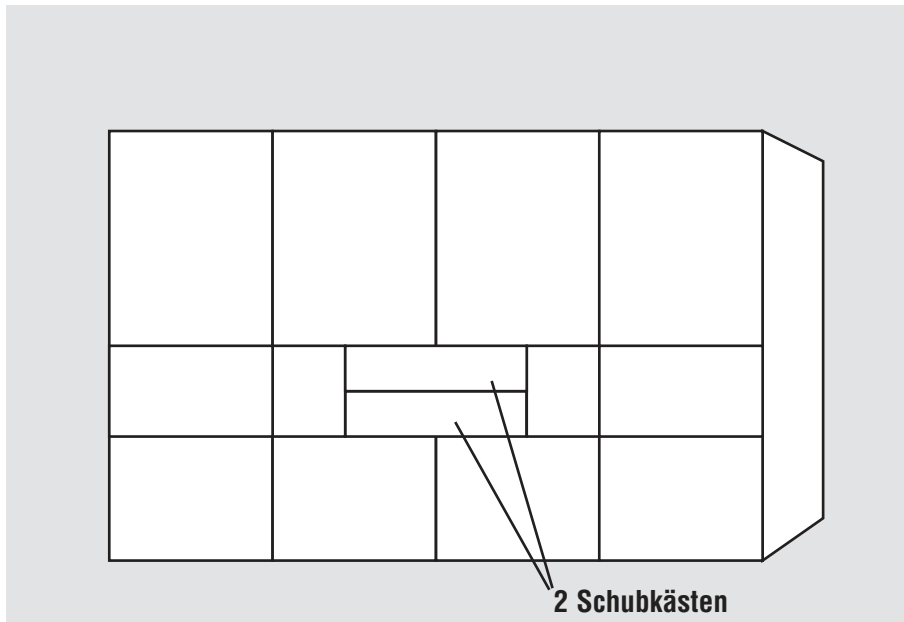
Schwebetüren-Panoramaschränke mit Synchronbeschlag und 2 Schubk. - 4 waagerechte Sprossen (ohne Bauchbinde)**Schwebetüren-Panoramaschränke**Höhe: **223/240 cm**Tiefe: **69 cm**Breite: **320-400 cm****Innendekor Birke-Nachbildung bzw. Leinenoptik Twist****NEU 2020!****Rückwände in Stärke 5 mm****Schrank-Innenausstattung und Beleuchtungen im Programm ZUBEHÖR**
**Innenausstattung
je Schrankelement
Höhe 223/240 cm:
2 Fachböden
1 Kleiderstange**

1. Farbe der Türen und Schubkästen* wählen:	2. Korpusfarbe wählen:	4. Griffleisten- und Türsprossenfarbe wählen:
<p>* Schubkästen mit Push-to-Open-Beschlag, Vollauszug und Dämpfung</p> <p>Preisgruppe PG 1 - Dekore</p> <p>P9 Polarweiß S9 Seidengrau Y1 Terra matt L1 Basalt</p> <p>Preisgruppe PG 3 - Gläser glänzend & Grauspiegel</p> <p>G28 Weißglas G77 Magnoliaglas G71 Glas Seidengrau G76 Fangoglas G98 Basaltglas G57 Grauspiegel</p> <p>Preisgruppe PG 4 - Gläser matt</p> <p>G129 Weißglas matt G134 Glas Seidengrau matt G131 Fangoglas matt</p>	<p>P9 Polarweiß S9 Seidengrau Y1 Terra matt L1 Basalt M1 Sonoma-Eiche-Nachbildung U9 Riviera-Eiche-Nachbildung B1 Platin-Eiche-Nachbildung A1 Macadamia-Nussbaum-Nachbildung</p> <p>3. Innenfarbe wählen:</p> <p>Z1 Birke-Nachbildung* X1 Leinenoptik Twist</p> <p>*Auch bei Auswahl der Innenfarbe Birke-Nachbildung werden die Schubkästen mit Innenfarbe <u>Leinenoptik Twist</u> geliefert.</p>	<p>301 alu-matt 302 chrom 324 schwarz</p>

Schwebetüren-Panoramaschränke mit Synchronbeschlag und 2 Schubk. - 4 waagerechte Sprossen (ohne Bauchbinde)

Die vielfältigen Farbausführungen entnehmen Sie bitte der „Programm-Übersicht Ausführung 4A“.

Alle Schubkästen mit Vollauszug und Push-to-Open-Beschlag

Breite 320 + 360 + 400 cm (Panorama)

Schubkastenhöhe H3 = ca. 25 cm

Rückwände in Stärke 5 mm

*Die Dämpfung beinhaltet die Soft-Abstoppung aller 4 Türen beim Öffnen und Schließen.

Der Synchronbeschlag erfordert eine zusätzliche Bauhöhe von ca. 2 cm, d.h. Schrank-Gesamthöhe ca. 225 bzw. 242 cm

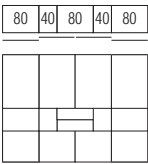
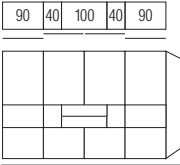
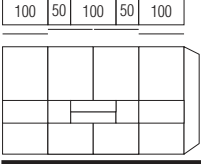
Schwebetüren-Panoramaschränke		Höhe 223 cm	Höhe 240 cm
mit Soft-Abstoppung* Nutztiefe 58 cm			
Breite 320 cm  4-türig 2 Schubkästen in Breite 80 cm	N°	B320 H223 T69 mit Synchronbeschlag 35 322 84 PG 1	B320 H240 T69 mit Synchronbeschlag 32 322 84 PG 1
		PG 3 PG 4	PG 3 PG 4
Breite 360 cm  4-türig 2 Schubkästen in Breite 100 cm	N°	B360 H223 T69 mit Synchronbeschlag 35 362 84 PG 1	B360 H240 T69 mit Synchronbeschlag 32 362 84 PG 1
		PG 3 PG 4	PG 3 PG 4
Breite 400 cm  4-türig 2 Schubkästen in Breite 100 cm	N°	B400 H223 T69 mit Synchronbeschlag 35 402 84 PG 1	B400 H240 T69 mit Synchronbeschlag 32 402 84 PG 1
		PG 3 PG 4	PG 3 PG 4

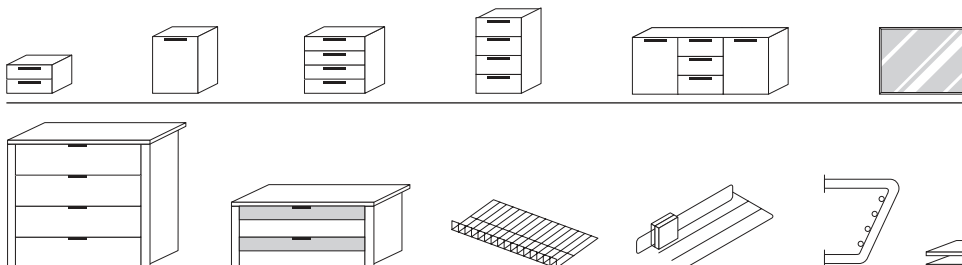

Passende Betten, Nachtschränke, Kommoden, Spiegel usw. finden Sie in den Programmen SONYO, SONYO+, AKARO und ALEGRO2.

Praktische Zubehörteile wie Schubkasteneinsätze, Krawatten- und Hosenhalter usw. finden Sie im Programm ZUBEHÖR.

Schwebetüren-Panoramaschr. mit Synchronbeschlag und 2 Schubk. - 4 waagerechte Sprossen und Dekor-Bauchbinde

Schwebetüren-PanoramaschränkeHöhe: **223/240 cm**Tiefe: **69 cm**Breite: **320-400 cm****Innendekor Birke-Nachbildung bzw. Leinenoptik Twist****NEU 2020!**

Rückwände in Stärke 5 mm

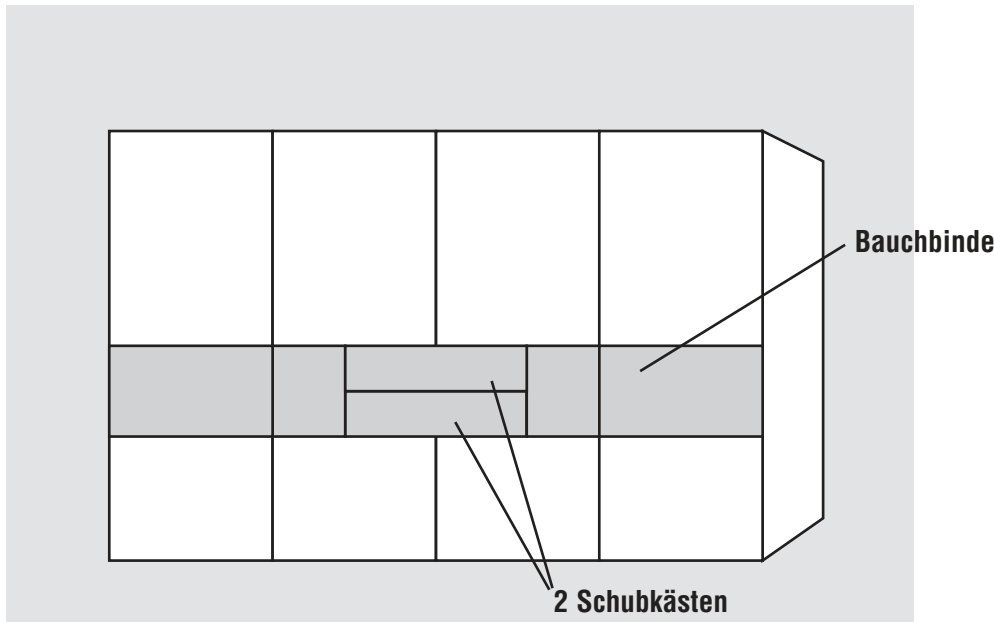
**Innenausstattung
je Schrankelement**
 Höhe 223/240 cm:
 2 Fachböden
 1 Kleiderstange

1. Farbe der Türen wählen:	2. Farbe der Schubkästen* und Bauchbinde wählen:	3. Korpusfarbe wählen:
Preisgruppe PG 1 - Dekore P9 Polarweiß S9 Seidengrau Y1 Terra matt L1 Basalt Preisgruppe PG 3 - Gläser glänzend & Grauspiegel G28 Weißglas G77 Magnoliaglas G71 Glas Seidengrau G76 Fangoglas G98 Basaltglas G57 Grauspiegel Preisgruppe PG 4 - Gläser matt G129 Weißglas matt G134 Glas Seidengrau matt G131 Fangoglas matt	* Schubkästen mit Push-to-Open-Beschlag, Vollauszug und Dämpfung M1 Sonoma-Eiche-Nachbildung U9 Riviera-Eiche-Nachbildung B1 Platin-Eiche-Nachbildung A1 Macadamia-Nussbaum-Nachbildung	P9 Polarweiß S9 Seidengrau Y1 Terra matt L1 Basalt M1 Sonoma-Eiche-Nachbildung U9 Riviera-Eiche-Nachbildung B1 Platin-Eiche-Nachbildung A1 Macadamia-Nussbaum-Nachbildung
		4. Innenfarbe wählen:
		Z1 Birke-Nachbildung* X1 Leinenoptik Twist *Auch bei Auswahl der Innenfarbe Birke-Nachbildung werden die Schubkästen mit Innenfarbe <u>Leinenoptik Twist</u> geliefert.
		5. Griffleisten- und Türsprossenfarbe wählen:
		301 alu-matt 302 chrom 324 schwarz

Ausführung 4B

Schwebetüren-Panoramaschr. mit Synchronbeschlag und 2 Schubk. - 4 waagerechte Sprossen und Dekor-Bauchbinde

Die vielfältigen Farbausführungen entnehmen Sie bitte der „Programm-Übersicht Ausführung 4A“.

Alle Schubkästen mit Vollauszug und Push-to-Open-Beschlag

Breite 320 + 360 + 400 cm (Panorama)

Schubkastenhöhe H3 = ca. 25 cm

Rückwände in Stärke 5 mm

*Die Dämpfung beinhaltet die Soft-Abstoppung aller 4 Türen beim Öffnen und Schließen.

Der Synchronbeschlag erfordert eine zusätzliche Bauhöhe von ca. 2 cm, d.h. Schrank-Gesamthöhe ca. 225 bzw. 242 cm

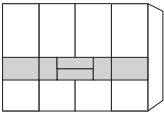
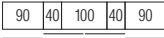
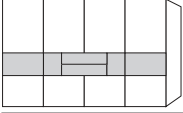
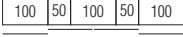
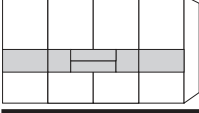

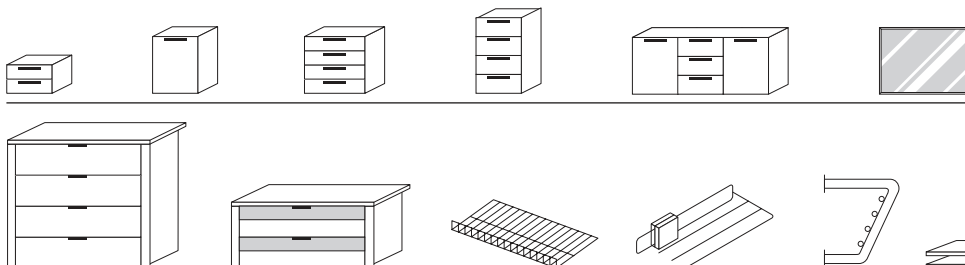



Schwebetüren-Panoramaschränke		Höhe 223 cm	Höhe 240 cm
mit Soft-Abstoppung* Nutztiefe 58 cm			
 	Breite 320 cm N°	B320 H223 T69 mit Synchronbeschlag 35 322 88 PG 1	B320 H240 T69 mit Synchronbeschlag 32 322 88 PG 1
		4-türig mit Bauchbinde 2 Schubkästen in Breite 80 cm	PG 3 PG 4
 	Breite 360 cm N°	B360 H223 T69 mit Synchronbeschlag 35 362 88 PG 1	B360 H240 T69 mit Synchronbeschlag 32 362 88 PG 1
		4-türig mit Bauchbinde 2 Schubkästen in Breite 100 cm	PG 3 PG 4
 	Breite 400 cm N°	B400 H223 T69 mit Synchronbeschlag 35 402 88 PG 1	B400 H240 T69 mit Synchronbeschlag 32 402 88 PG 1
		4-türig mit Bauchbinde 2 Schubkästen in Breite 100 cm	PG 3 PG 4

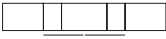
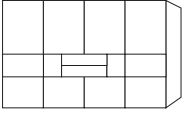
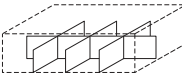

Passende Betten, Nachtschränke, Kommoden, Spiegel usw. finden Sie in den Programmen SONYO, SONYO+, AKARO und ALEGRO2.

Praktische Zubehörteile wie Schubkasteneinsätze, Krawatten- und Hosenhalter usw. finden Sie im Programm ZUBEHÖR.

Schubkastenunterteilungen für Schubkästen der Schwebetüren-Panoramaschränke

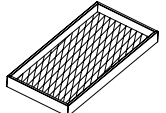
Farbausführung				
X1 Leinenoptik Twist				
Schubkastenunterteilungen H3				
für Schubkästen der Schwebetüren-Panoramaschränke				
für Schubkastenhöhe H3				
   Schubkastenunterteilung	für Breite 80 cm		für Breite 100 cm	
	B70 H12,5 T47 6 Fächer  N° 91 356 80		B90 H12,5 T47 8 Fächer  N° 91 356 10	
Schubkastenunterteilungen H3				
mit verschiebbarer und herausnehmbarer Einlegeschale				
für Schubkastenhöhe H3				
 Schubkastenunterteilung (H 9,5 cm) mit Einlegeschale (BxHxT 25x4x47 cm)	für Breite 80 cm		für Breite 100 cm	
	B70 H14 T47 6 Fächer  N° 91 356 89		B90 H14 T47 8 Fächer  N° 91 356 19	
Zusätzliche Einlegeschale				
für Schubkastenunterteilung mit Einlegeschale				
 Zusätzliche Einlegeschale	für Breite 80 cm		für Breite 100 cm	
	B25 H4 T47 N° 91 294 00			

LED-Lichtsäulen

Farbausführung wählen:				
P9 Polarweiß S9 Seidengrau Y1 Terra matt L1 Basalt		M1 Sonoma-Eiche-Nachbildung U9 Riviera-Eiche-Nachbildung B1 Platin-Eiche-Nachbildung A1 Macadamia-Nussbaum-Nachbildung		
LED-Lichtsäulen				
zur seitlichen Einrahmung der gesamten Schrankkombination				
 LED-Lichtsäule* (2er-Set) links und rechts mit Fernbedienung	Höhe 223 cm		Höhe 240 cm	
	B2x3,2 H223 T12 N° 97 998 01		B2x3,2 H240 T12 N° 97 999 01	
Bei Einsatz der LED-Lichtsäule können die Schränke nicht mit Profilkranz ausgestattet werden.				

*Dimmbare LED-Lichtsäule (A+; BEL118-Wessel) mit nicht austauschbaren Leuchtmitteln; Aktivierung per Fernbedienung

für alle Ausführungen

Marcato2.0

Höhe 223/240 cm

Profilkränze mit seitlichen Retouren für Schwebetüren-Panoramaschränke mit 2 Schubkästen**Farbausführung wählen:**

P9 Polarweiß	M1 Sonoma-Eiche-Nachbildung
S9 Seidengrau	U9 Riviera-Eiche-Nachbildung
Y1 Terra matt	B1 Platin-Eiche-Nachbildung
L1 Basalt	A1 Macadamia-Nussbaum-Nachbildung

*Dimmbare LED-Beleuchtung (A+; BEL36-Koch) mit nicht austauschbaren Leuchtmitteln, Aktivierung per Fernbedienung

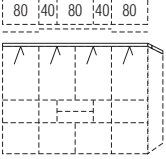
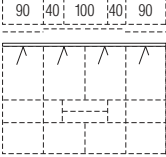
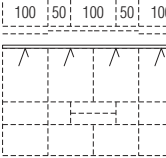
Profilkränze		für Schrankhöhen 223/240 cm	
Schrankschneide mit Profilkranz 72 cm Höhe mit Profilkranz 228/245 cm		ohne Beleuchtung	mit LED-Beleuchtung*
	N° für Schrankbreite 320 cm	B320 H3,2 T18 98 320 20	B320 H3,2 T18 4 Leuchten 98 320 25
	N° für Schrankbreite 360 cm	B360 H3,2 T18 98 360 20	B360 H3,2 T18 4 Leuchten 98 360 25
	N° für Schrankbreite 400 cm	B400 H3,2 T18 98 400 20	B400 H3,2 T18 4 Leuchten 98 400 25

Profilkränze mit Passepartout für Schwebetüren-Panoramaschränke mit 2 Schubkästen**Farbausführung wählen:**

P9 Polarweiß	M1 Sonoma-Eiche-Nachbildung
S9 Seidengrau	U9 Riviera-Eiche-Nachbildung
Y1 Terra matt	B1 Platin-Eiche-Nachbildung
L1 Basalt	A1 Macadamia-Nussbaum-Nachbildung

*Dimmbare LED-Beleuchtung (A+; BEL36-Koch) mit nicht austauschbaren Leuchtmitteln, Aktivierung per Fernbedienung

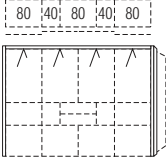
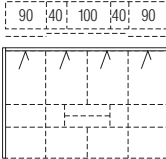
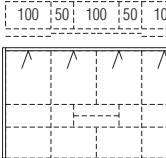
Profilkränze mit Passepartout		für Schrankhöhe 223 cm		für Schrankhöhe 240 cm	
Schrankschneide mit Passepartout 72 cm		ohne Beleuchtung	mit LED-Beleuchtung*	ohne Beleuchtung	mit LED-Beleuchtung*
	N° für Schrankbreite 320 cm	B330 H228 T18 98 325 13	B330 H228 T18 4 Leuchten 98 325 14	B330 H245 T18 98 322 13	B330 H245 T18 4 Leuchten 98 322 14
	N° für Schrankbreite 360 cm	B370 H228 T18 98 365 13	B370 H228 T18 4 Leuchten 98 365 14	B370 H245 T18 98 362 13	B370 H245 T18 4 Leuchten 98 362 14
	N° für Schrankbreite 400 cm	B410 H228 T18 98 405 13	B410 H228 T18 4 Leuchten 98 405 14	B410 H245 T18 98 402 13	B410 H245 T18 4 Leuchten 98 402 14

Marcato2.0

Hinweise

Planungshinweise MARCATO2.0

- Ein Planungsschrank MARCATO2.0 setzt sich zusammen aus
 - einem Startelement (= mit 1 linken Außenseite)
 - einer beliebigen Anzahl von Anbauelementen (= mit 1 Mittelseite)
 - einer rechten Abschlussseite und optional
 - einem Profilkranz ohne/mit Passepartoutblenden (siehe Planungsbeispiel Nr. 1).
- Enthält Ihre Schrankkombination ein Regal, wird die Einheit an dieser Stelle mit einer rechten Abschlussseite unterbrochen und unmittelbar rechts neben dem Regal erneut mit einem Startelement begonnen (siehe Planungsbeispiel Nr. 2).
- Planen und bestellen Sie immer von links nach rechts!

Planungsbeispiel Nr. 1 (ohne Regal)

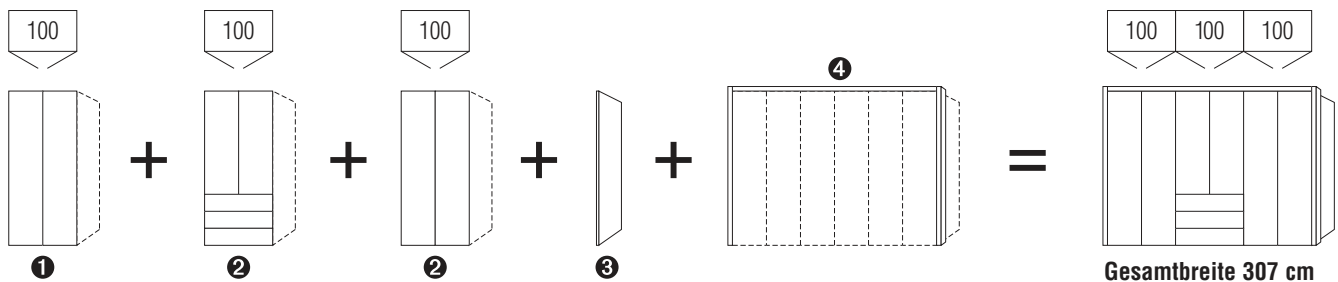

Typen von links nach rechts für dargestellte Kombination:

- | | |
|---------------------------------|--|
| ① Startelement: | 100 cm-Schrank ohne Schubkästen |
| ② Anbauelemente: | 100 cm-Schrank mit 3 Schubkästen |
| ③ Rechte Abschlussseite | 100 cm-Schrank ohne Schubkästen |
| ④ Profilkranz mit Passepartout: | für letzten Schrank der gesamten Einheit
Profilkranz mit Passepartoutblenden links und rechts |

Planungsbeispiel Nr. 2 (mit Regal)

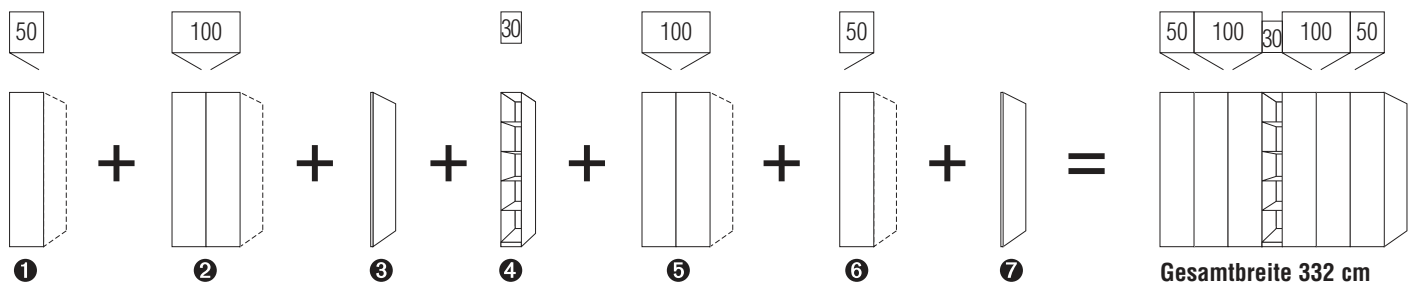

Typen von links nach rechts für dargestellte Kombination:

- | | |
|-------------------------|----------------|
| ① Startelement: | 50 cm-Schrank |
| ② Anbauelement: | 100 cm-Schrank |
| ③ Rechte Abschlussseite | |
| ④ Regal | |
| ⑤ Startelement: | 100 cm-Schrank |
| ⑥ Anbauelement: | 50 cm-Schrank |
| ⑦ Rechte Abschlussseite | |

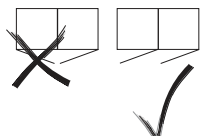

Wichtiger Hinweis für Ihre Planung:

An ein 1-türiges Schrankelement kann nicht ein weiteres 1-türiges Schrankelement mit einem entgegengesetzten Türanschlag angebaut werden. Der Weiterbau mit dem gleichen Türanschlag wie das vorhergehende Schrankelement ist möglich.

Dreh- und Falttüren-Planungsschränke ohne Sprossen

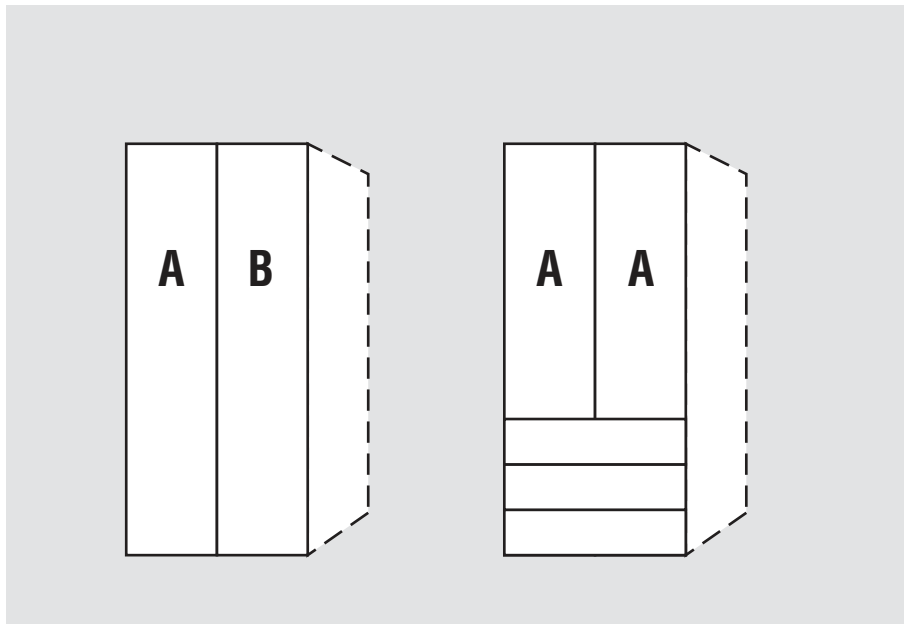

Drehtüren-Planungsschränke

Höhe: **197/223/240 cm**Tiefe: **62 cm**Breite: **50-100 cm**

Falttören-Planungsschränke

Höhe: **197/223/240 cm**Tiefe: **62 cm**Breite: **100-200 cm**

Innendekor Birke-Nachbildung bzw. Leinenoptik Twist

NEU 2020!

Rückwände in Stärke 5 mm

Innenausstattung je Schrankelement

Höhe 197 cm:

1 Fachboden

1 Kleiderstange

Höhe 223/240 cm:

2 Fachböden

1 Kleiderstange

1.+2. Farbe der Türen A und Farbe der Türen B wählen:	3. Farbe der Schubkästen wählen:	5. Korpusfarbe wählen:
Preisgruppe PG 1 - Dekore P9 Polarweiß S9 Seidengrau Y1 Terra matt L1 Basalt M1 Sonoma-Eiche-Nachbildung U9 Riviera-Eiche-Nachbildung B1 Platin-Eiche-Nachbildung A1 Macadamia-Nussbaum-Nachbildung Preisgruppe PG 2 - Kristallspiegel G79 Kristallspiegel Preisgruppe PG 3 - Gläser glänzend & Grauspiegel G28 Weißglas G77 Magnoliaglas G71 Glas Seidengrau G76 Fangoglas G98 Basaltglas G57 Grauspiegel Preisgruppe PG 4 - Gläser matt nur lieferbar für Schrankhöhen 223 und 240 cm G129 Weißglas matt G134 Glas Seidengrau matt G131 Fangoglas matt	Preisgruppe PG 1 - Dekore P9 Polarweiß S9 Seidengrau Y1 Terra matt L1 Basalt M1 Sonoma-Eiche-Nachbildung U9 Riviera-Eiche-Nachbildung B1 Platin-Eiche-Nachbildung A1 Macadamia-Nussbaum-Nachbildung Preisgruppe PG 3 - Gläser glänzend & Grauspiegel G28 Weißglas G77 Magnoliaglas G71 Glas Seidengrau G76 Fangoglas G98 Basaltglas G57 Grauspiegel Preisgruppe PG 4 - Gläser matt G129 Weißglas matt G134 Glas Seidengrau matt G131 Fangoglas matt	P9 Polarweiß S9 Seidengrau Y1 Terra matt L1 Basalt M1 Sonoma-Eiche-Nachbildung U9 Riviera-Eiche-Nachbildung B1 Platin-Eiche-Nachbildung A1 Macadamia-Nussbaum-Nachbildung 6. Innenfarbe wählen: Z1 Birke-Nachbildung* X1 Leinenoptik Twist *Auch bei Auswahl der Innenfarbe Birke-Nachbildung werden die Schubkästen mit Innenfarbe Leinenoptik Twist geliefert. 7. Griffleistenfarbe wählen: 301 alu-matt 302 chrom 324 schwarz
	4. Auszüge der Schubkästen wählen: TG Schubkästen mit Teilauszug (standard) VG Schubkästen mit Vollauszug (gegen Aufpreis)	

Ausführung 1

Marcato2.1

Höhe 197/223/240 cm

Drehtüren-Planungsschränke ohne Sprossen

Die vielfältigen Farbausführungen entnehmen Sie bitte der „Programm-Übersicht Ausführung 1“.

Rückwände in Stärke 5 mm

Breite 50 cm

Drehtüren-Planungsschränke		Höhe 197 cm	Höhe 223 cm	Höhe 240 cm		
mit Soft-Abstopfung Nutztiefe 58 cm						
	Breite 50 cm	B50 H197 T62	B50 H223 T62	B50 H240 T62		
	1-türig Türanschlag links					
	Startelement N°	78 052 10	75 052 10	72 052 10		
	Anbauelement N°	78 052 11	75 052 11	72 052 11		
Basispreis + Aufpreise Aufpreise siehe separate Tabelle		Basispreis:	Basispreis:	Basispreis:		
		PG 1 PG 2	PG 1 PG 2	PG 1 PG 2		
Preisinfo		PG 3 PG 4	PG 3 PG 4	PG 3 PG 4		

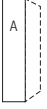
	Breite 50 cm	B50 H197 T62	B50 H223 T62	B50 H240 T62		
	1-türig Türanschlag rechts					
	Startelement N°	78 053 10	75 053 10	72 053 10		
	Anbauelement N°	78 053 11	75 053 11	72 053 11		
Basispreis + Aufpreise Aufpreise siehe separate Tabelle		Basispreis:	Basispreis:	Basispreis:		
		PG 1 PG 2	PG 1 PG 2	PG 1 PG 2		
Preisinfo		PG 3 PG 4	PG 3 PG 4	PG 3 PG 4		

	Rechte Abschlussseite	H197 T60 Seitenstärke 1,6 99 098 60	H223 T60 Seitenstärke 1,6 99 095 60	H240 T60 Seitenstärke 1,6 99 092 60		
		N°				

Preisgruppen

Preisgruppe PG 1:	Dekore	Preisgruppe PG 3:	Gläser glänzend, Grauspiegel
Preisgruppe PG 2:	Kristallspiegel	Preisgruppe PG 4:	Gläser matt

Aufpreis ...	in PG 1	in PG 2	in PG 3	in PG 4	Art.-Nr.
... je durchgehender 50er-Tür für Höhe 197, 223 und 240 cm	0,-				95 680

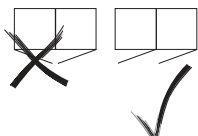
**Wichtiger Hinweis für Ihre Planung:**

An ein **1-türiges Schrankelement** kann nicht ein weiteres **1-türiges Schrankelement** mit einem **entgegengesetzten Türanschlag** angebaut werden. Der **Weiterbau** mit dem **gleichen Türanschlag** wie das vorhergehende Schrankelement ist möglich.

Ausführung 1

Marcato2.1

Höhe 197/223/240 cm



Drehtüren-Planungsschränke ohne Sprossen

Die vielfältigen Farbausführungen entnehmen Sie bitte der „Programm-Übersicht Ausführung 1“.

Schubkastenhöhe H3 = ca. 25 cm

Rückwände in Stärke 5 mm

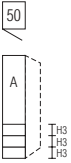
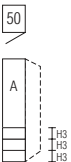
Breite 50 cm

Drehtüren-Planungsschränke	Höhe 197 cm	Höhe 223 cm	Höhe 240 cm	Aufpreis	
mit Soft-Abstopfung Nutztiefe 58 cm				für Schubkästen mit Voll auszug	
 Breite 50 cm 1-türig Türanschlag links 3 Schubkästen	B50 H197 T62	B50 H223 T62	B50 H240 T62		
Startelement N° Anbauelement N°	78 052 12 78 052 13 Basispreis:	75 052 12 75 052 13 Basispreis:	72 052 12 72 052 13 Basispreis:	95 713	
Basispreis + Aufpreise Aufpreise siehe separate Tabelle					
Preisinfo für Kombination Tür und Schubkästen aus der <u>gleichen</u> Preisgruppe	PG 1 PG 2 ---	PG 1 PG 2 ---	PG 1 PG 2 ---		
	PG 3 PG 4 ---	PG 3 PG 4 ---	PG 3 PG 4 ---		
 Breite 50 cm 1-türig Türanschlag rechts 3 Schubkästen	B50 H197 T62	B50 H223 T62	B50 H240 T62		
Startelement N° Anbauelement N°	78 053 12 78 053 13 Basispreis:	75 053 12 75 053 13 Basispreis:	72 053 12 72 053 13 Basispreis:	95 713	
Basispreis + Aufpreise Aufpreise siehe separate Tabelle					
Preisinfo für Kombination Tür und Schubkästen aus der <u>gleichen</u> Preisgruppe	PG 1 PG 2 ---	PG 1 PG 2 ---	PG 1 PG 2 ---		
	PG 3 PG 4 ---	PG 3 PG 4 ---	PG 3 PG 4 ---		
 Rechte Abschlussseite	H197 T60 Seitenstärke 1,6 99 098 60	H223 T60 Seitenstärke 1,6 99 095 60	H240 T60 Seitenstärke 1,6 99 092 60		

Preisgruppen

Preisgruppe PG 1:	Dekore	Preisgruppe PG 3:	Gläser glänzend, Grauspiegel
Preisgruppe PG 2:	Kristallspiegel	Preisgruppe PG 4:	Gläser matt

Aufpreise für Schränke bei Kombination der Türen und Schubkästen aus unterschiedlichen Preisgruppen:

Aufpreis ...	in PG 1	in PG 2	in PG 3	in PG 4	Art.-Nr.
... je kurzer 50er-Tür über Schubkästen für Höhe 197, 223 und 240 cm	0,-				95 689
... für 50er-Schubkästen (3 Stück)	0,-	---			95 630

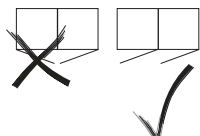
**Wichtiger Hinweis für Ihre Planung:**

An ein **1-türiges Schrankelement** kann nicht ein weiteres **1-türiges Schrankelement** mit einem **entgegengesetzten Türanschlag** angebaut werden. Der **Weiterbau** mit dem **gleichen Türanschlag** wie das vorhergehende Schrankelement ist möglich.

Ausführung 1

Marcato2.1

Höhe 197/223/240 cm





Drehtüren-Planungsschränke ohne Sprossen

Die vielfältigen Farbausführungen entnehmen Sie bitte der „Programm-Übersicht Ausführung 1“.

Schubkastenhöhe H3 = ca. 25 cm

Rückwände in Stärke 5 mm

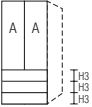
Breite 100 cm

Drehtüren-Planungsschränke	Höhe 197 cm	Höhe 223 cm	Höhe 240 cm	Aufpreis	
mit Soft-Abstoppung Nutztiefe 58 cm				für Schubkästen mit Voll auszug	
 Breite 100 cm	B100 H197 T62	B100 H223 T62	B100 H240 T62		
 2-türig 1 Tür A links 1 Tür B rechts					
Startelement N°	78 102 10	75 102 10	72 102 10		
Anbauelement N°	78 102 11	75 102 11	72 102 11		
Basispreis + Aufpreise Aufpreise siehe separate Tabelle	Basispreis:	Basispreis:	Basispreis:		
	PG 1 PG 2	PG 1 PG 2	PG 1 PG 2		
Preisinfo für Kombination Türen A + B aus der gleichen Preisgruppe	PG 3 PG 4 ---	PG 3 PG 4	PG 3 PG 4		
 Breite 100 cm	B100 H197 T62	B100 H223 T62	B100 H240 T62		
 2-türig 2 Türen A 3 Schubkästen					
Startelement N°	78 102 12	75 102 12	72 102 12	95 713	
Anbauelement N°	78 102 13	75 102 13	72 102 13		
Basispreis + Aufpreise Aufpreise siehe separate Tabelle	Basispreis:	Basispreis:	Basispreis:		
	PG 1 PG 2 ---	PG 1 PG 2 ---	PG 1 PG 2 ---		
Preisinfo für Kombination Türen und Schubkästen aus der gleichen Preisgruppe	PG 3 PG 4 ---	PG 3 PG 4	PG 3 PG 4		
 Rechte Abschlussseite	H197 T60 Seitenstärke 1,6 N° 99 098 60	H223 T60 Seitenstärke 1,6 N° 99 095 60	H240 T60 Seitenstärke 1,6 N° 99 092 60		

Preisgruppen

Preisgruppe PG 1:	Dekore	Preisgruppe PG 3:	Gläser glänzend, Grauspiegel
Preisgruppe PG 2:	Kristallspiegel	Preisgruppe PG 4:	Gläser matt

Aufpreise für Schränke bei Kombination der Türen und Schubkästen aus unterschiedlichen Preisgruppen:

Aufpreis ...	in PG 1	in PG 2	in PG 3	in PG 4	Art.-Nr.
... je durchgehender 50er-Tür für Höhe 197, 223 und 240 cm	0,-				95 680
... je kurzer 50er-Tür über Schubkästen für Höhe 197, 223 und 240 cm	0,-				95 689
... für 100er-Schubkästen (3 Stück)	0,-	---			95 631

Ausführung 1

Marcato2.1

Höhe 197/223/240 cm

Falлтüren-Planungsschränke ohne Sprossen

Die vielfältigen Farbausführungen entnehmen Sie bitte der „Programm-Übersicht Ausführung 1“.

Rückwände in Stärke 5 mm

Breite 100 cm

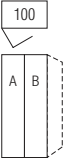
Falлтüren-Planungsschränke		Höhe 197 cm	Höhe 223 cm	Höhe 240 cm		
Nutztiefe 58 cm						
	Breite 100 cm	B100 H197 T62	B100 H223 T62	B100 H240 T62		
	2-türig Türanschlag links 1 Tür A links 1 Tür B rechts					
	Startelement N°	88 102 10	85 102 10	82 102 10		
	Anbauelement N°	88 102 11	85 102 11	82 102 11		
Basispreis + Aufpreise Aufpreise siehe separate Tabelle		Basispreis:	Basispreis:	Basispreis:		
Preisinfo für Kombination Türen A + B aus der gleichen Preisgruppe		PG 1	PG 2	PG 1	PG 2	
		PG 3	PG 4	PG 3	PG 4	

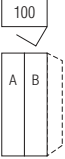
	Breite 100 cm	B100 H197 T62	B100 H223 T62	B100 H240 T62		
	2-türig Türanschlag rechts 1 Tür A links 1 Tür B rechts					
	Startelement N°	88 103 10	85 103 10	82 103 10		
	Anbauelement N°	88 103 11	85 103 11	82 103 11		
Basispreis + Aufpreise Aufpreise siehe separate Tabelle		Basispreis:	Basispreis:	Basispreis:		
Preisinfo für Kombination Türen A + B aus der gleichen Preisgruppe		PG 1	PG 2	PG 1	PG 2	
		PG 3	PG 4	PG 3	PG 4	

	Rechte Abschlussseite	H197 T60 Seitenstärke 1,6 99 098 60	H223 T60 Seitenstärke 1,6 99 095 60	H240 T60 Seitenstärke 1,6 99 092 60		
		N°				

Preisgruppen			
Preisgruppe PG 1:	Dekore	Preisgruppe PG 3:	Gläser glänzend, Grauspiegel
Preisgruppe PG 2:	Kristallspiegel	Preisgruppe PG 4:	Gläser matt

Aufpreise für Schränke bei Kombination der Türen A und B aus unterschiedlichen Preisgruppen:

Aufpreis ...	in PG 1	in PG 2	in PG 3	in PG 4	Art.-Nr.
... je durchgehender 50er-Tür für Höhe 197, 223 und 240 cm	0,-				95 680

Ausführung 1

Marcato2.1

Höhe 197/223/240 cm

Falttüren-Planungsschränke ohne Sprossen

Die vielfältigen Farbausführungen entnehmen Sie bitte der „Programm-Übersicht Ausführung 1“.

Schubkastenhöhe H3 = ca. 25 cm

Rückwände in Stärke 5 mm

Breite 100 cm

Falttüren-Planungsschränke		Höhe 197 cm	Höhe 223 cm	Höhe 240 cm	Aufpreis	
Nutztiefe 58 cm						für Schubkästen mit Vollauszug
	Breite 100 cm	B100 H197 T62	B100 H223 T62	B100 H240 T62		
	2-türig Türanschlag links 2 Türen A 3 Schubkästen					
	Startelement N°	88 102 12	85 102 12	82 102 12	95 713	
	Anbauelement N°	88 102 13	85 102 13	82 102 13		
Basispreis + Aufpreise Aufpreise siehe separate Tabelle		Basispreis:	Basispreis:	Basispreis:		
Preisinfo für Kombination Türen und Schubkästen aus der gleichen Preisgruppe		PG 1	PG 2	PG 1	PG 2	
			---		---	
		PG 3	PG 4	PG 3	PG 4	
			---		---	
	Breite 100 cm	B100 H197 T62	B100 H223 T62	B100 H240 T62		
	2-türig Türanschlag rechts 2 Türen A 3 Schubkästen					
	Startelement N°	88 103 12	85 103 12	82 103 12	95 713	
	Anbauelement N°	88 103 13	85 103 13	82 103 13		
Basispreis + Aufpreise Aufpreise siehe separate Tabelle		Basispreis:	Basispreis:	Basispreis:		
Preisinfo für Kombination Türen und Schubkästen aus der gleichen Preisgruppe		PG 1	PG 2	PG 1	PG 2	
			---		---	
		PG 3	PG 4	PG 3	PG 4	
			---		---	
	Rechte Abschlussseite	H197 T60 Seitenstärke 1,6 99 098 60	H223 T60 Seitenstärke 1,6 99 095 60	H240 T60 Seitenstärke 1,6 99 092 60		
		N°				

Preisgruppen

Preisgruppe PG 1:	Dekore	Preisgruppe PG 3:	Gläser glänzend, Grauspiegel
Preisgruppe PG 2:	Kristallspiegel	Preisgruppe PG 4:	Gläser matt

Aufpreise für Schränke bei Kombination der Türen und Schubkästen aus unterschiedlichen Preisgruppen:

Aufpreis ...	in PG 1	in PG 2	in PG 3	in PG 4	Art.-Nr.
... je kurzer 50er-Tür über Schubkästen für Höhe 197, 223 und 240 cm	0,-				95 689
... für 100er-Schubkästen (3 Stück)	0,-	---			95 631

Ausführung 1

Marcato2.1



Höhe 223/240 cm

Falttüren-Panorama-Planungsschränke ohne Sprossen

Die vielfältigen Farbausführungen entnehmen Sie bitte der „Programm-Übersicht Ausführung 1“.

Rückwände in Stärke 5 mm

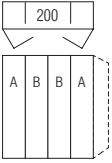
Breite 200 cm

Falttüren-Planungsschränke		Höhe 223 cm	Höhe 240 cm		
Nutztiefe 58 cm					
 <p>Breite 200 cm</p> <p>4-türig 2 Türen A li+re 2 Türen B mittig</p>		B200 H223 T62	B200 H240 T62		
<p>Startelement N°</p> <p>Anbauelement N°</p> <p>Basispreis + Aufpreise Aufpreise siehe separate Tabelle</p>		<p>85 202 10 85 202 11 Basispreis:</p>	<p>82 202 10 82 202 11 Basispreis:</p>		
Preisinfo für Kombination alle Türen A + B aus der gleichen Preisgruppe		PG 1	PG 2	PG 1	PG 2
		PG 3	PG 4	PG 3	PG 4
 <p>Rechte Abschlussseite</p>	N°	<p>H223 T60 Seitenstärke 1,6 99 095 60</p>	<p>H240 T60 Seitenstärke 1,6 99 092 60</p>		

Preisgruppen			
Preisgruppe PG 1:	Dekore	Preisgruppe PG 3:	Gläser glänzend, Grauspiegel
Preisgruppe PG 2:	Kristallspiegel	Preisgruppe PG 4:	Gläser matt

Aufpreise für Schränke bei Kombination der Türen A und B aus unterschiedlichen Preisgruppen:

Aufpreis ...	in PG 1	in PG 2	in PG 3	in PG 4	Art.-Nr.
... je durchgehender 50er-Tür für Höhe 223 und 240 cm	0,-				95 680

Falttüren-Öffnungsunterstützung		Falttüren-Öffnungsunterstützung		
<p>Faltt.-Öffnungsunterstützung (2er-Set)</p> <p>1 x für Falttürenpaar mit Linksanschlag 1 x für Falttürenpaar mit Rechtsanschlag erleichtert das Öffnen der Falttüren Montage li+re an Schrankinnenseite</p>	N°	91 089 00		
		<p>Falttüren-Öffnungsunterstützung „links“</p> <p>für Falttürenpaare mit Linksanschlag erleichtert das Öffnen der Falttüren Montage links an Schrankinnenseite</p>	N°	91 094 00
		<p>Falttüren-Öffnungsunterstützung „rechts“</p> <p>für Falttürenpaare mit Rechtsanschlag erleichtert das Öffnen der Falttüren Montage rechts an Schrankinnenseite</p>	N°	91 095 00

Ausführung 1

Marcato2.1



Höhe 197/223/240 cm



50er-Eckelement mit 1 Tür - ohne Sprossen

Die vielfältigen Farbausführungen entnehmen Sie bitte der „Programm-Übersicht Ausführung 1“.

Rückwände in Stärke 5 mm

Eckelement

50er-Eckelement mit 1 Tür		Höhe 197 cm	Höhe 223 cm	Höhe 240 cm		
mit Soft-Abstopfung Stellmaße siehe Platzbedarfsskizzen						
		H197 T62	H223 T62	H240 T62		
	1-türig Türanschlag links					
	Startelement N°	78 922 10	75 922 10	72 922 10		
	Anbauelement N°	78 922 11	75 922 11	72 922 11		
Basispreis + Aufpreise Aufpreise siehe separate Tabelle		Basispreis:	Basispreis:	Basispreis:		
		PG 1 PG 2	PG 1 PG 2	PG 1 PG 2		
Preisinfo		PG 3 PG 4	PG 3 PG 4	PG 3 PG 4		

		H197 T62	H223 T62	H240 T62		
	1-türig Türanschlag rechts					
	Startelement N°	78 923 10	75 923 10	72 923 10		
	Anbauelement N°	78 923 11	75 923 11	72 923 11		
Basispreis + Aufpreise Aufpreise siehe separate Tabelle		Basispreis:	Basispreis:	Basispreis:		
		PG 1 PG 2	PG 1 PG 2	PG 1 PG 2		
Preisinfo		PG 3 PG 4	PG 3 PG 4	PG 3 PG 4		

		H197 T60 Seitenstärke 1,6	H223 T60 Seitenstärke 1,6	H240 T60 Seitenstärke 1,6		
	N°	99 098 60	99 095 60	99 092 60		
	Rechte Abschlussseite					

Preisgruppen			
Preisgruppe PG 1:	Dekore	Preisgruppe PG 3:	Gläser glänzend, Grauspiegel
Preisgruppe PG 2:	Kristallspiegel	Preisgruppe PG 4:	Gläser matt

Aufpreis ...	in PG 1	in PG 2	in PG 3	in PG 4	Art.-Nr.
... je durchgehender 50er-Tür für Höhe 197, 223 und 240 cm	0,-				95 680

Ausführung 1

Marcato2.1

Höhe 197/223/240 cm

60er-Eckelement mit 1 Tür - ohne Sprossen

Die vielfältigen Farbausführungen entnehmen Sie bitte der „Programm-Übersicht Ausführung 1“.

Rückwände in Stärke 5 mm

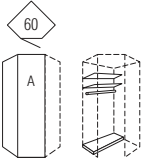

Eckelement

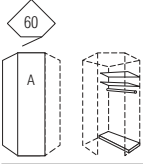
60er-Eckelement mit 1 Tür	Höhe 197 cm	Höhe 223 cm	Höhe 240 cm		
mit Soft-Abstoppung Stellmaße siehe Platzbedarfsskizzen					
 1-türig Türanschlag links	H197 T62	H223 T62	H240 T62		
Startelement N°	78 932 10	75 932 10	72 932 10		
Anbauelement N°	78 932 11	75 932 11	72 932 11		
Basispreis + Aufpreise Aufpreise siehe separate Tabelle	Basispreis:	Basispreis:	Basispreis:		
	PG 1 PG 2	PG 1 PG 2	PG 1 PG 2		
Preisinfo	PG 3 PG 4	PG 3 PG 4	PG 3 PG 4		

 1-türig Türanschlag rechts	H197 T62	H223 T62	H240 T62		
Startelement N°	78 933 10	75 933 10	72 933 10		
Anbauelement N°	78 933 11	75 933 11	72 933 11		
Basispreis + Aufpreise Aufpreise siehe separate Tabelle	Basispreis:	Basispreis:	Basispreis:		
	PG 1 PG 2	PG 1 PG 2	PG 1 PG 2		
Preisinfo	PG 3 PG 4	PG 3 PG 4	PG 3 PG 4		

Preisgruppen			
Preisgruppe PG 1:	Dekore	Preisgruppe PG 3:	Gläser glänzend, Grauspiegel
Preisgruppe PG 2:	Kristallspiegel	Preisgruppe PG 4:	Gläser matt

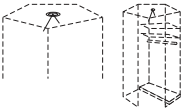
Aufpreis ...	in PG 1	in PG 2	in PG 3	in PG 4	Art.-Nr.
... je durchgehender 60er-Tür für Höhe 197, 223 und 240 cm	0,-				95 680

Zubehör für 60er-Eckelement		Zubehör für 60er-Eckelement	
 LED-Innenbeleuchtung* mit Sensorschaltung	N° 97 161 00	 Innenspiegel zur Selbstmontage auf Rückwand oder Türrückseite	N° 99 016 00
*LED-Innenbeleuchtung (A++; BEL103-Koch) mit nicht austauschbarem Leuchtmittel, Aktivierung per Sensorschaltung		 Innenspiegel zur Selbstmontage auf Rückwand oder Türrückseite	N° 99 015 00

Marcato2.1

Ausführung 1



Höhe 223/240 cm

90°-Ecklösung mit 2 Türen - ohne Sprossen

Die vielfältigen Farbausführungen entnehmen Sie bitte der „Programm-Übersicht Ausführung 1“.

Rückwände in Stärke 5 mm

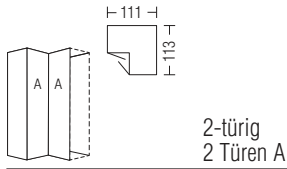
Eckelement

90° Ecklösung mit 2 Türen			Höhe 223 cm	Höhe 240 cm		
Stellmaße siehe Platzbedarfsskizzen						
			H223 T62	H240 T62		
Startelement N° Anbauelement N°			75 912 10 75 912 11 Basispreis:	72 912 10 72 912 11 Basispreis:		
Basispreis + Aufpreise Aufpreise siehe separate Tabelle						
Preisinfo			PG 1 PG 2	PG 1 PG 2		
			PG 3 PG 4	PG 3 PG 4		
 Rechte Abschlussseite		N°	H223 T60 Seitenstärke 1,6 99 095 60	H240 T60 Seitenstärke 1,6 99 092 60		

Preisgruppen			
Preisgruppe PG 1:	Dekore	Preisgruppe PG 3:	Gläser glänzend, Grauspiegel
Preisgruppe PG 2:	Kristallspiegel	Preisgruppe PG 4:	Gläser matt

Aufpreis ...	in PG 1	in PG 2	in PG 3	in PG 4	Art.-Nr.
... je durchgehender 50er-Tür für Höhe 223 und 240 cm	0,-				95 680

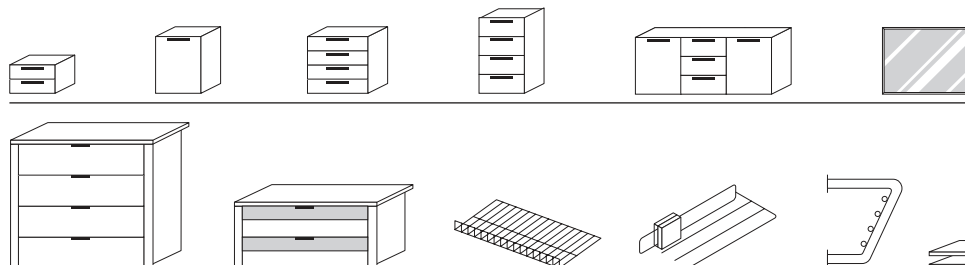

Passende Betten, Nachtschränke, Kommoden, Spiegel usw. finden Sie in den Programmen SONYO, SONYO+, AKARO und ALEGRO2.

Praktische Zubehörteile wie Schubkasteneinsätze, Krawatten- und Hosenhalter usw. finden Sie im Programm ZUBEHÖR.

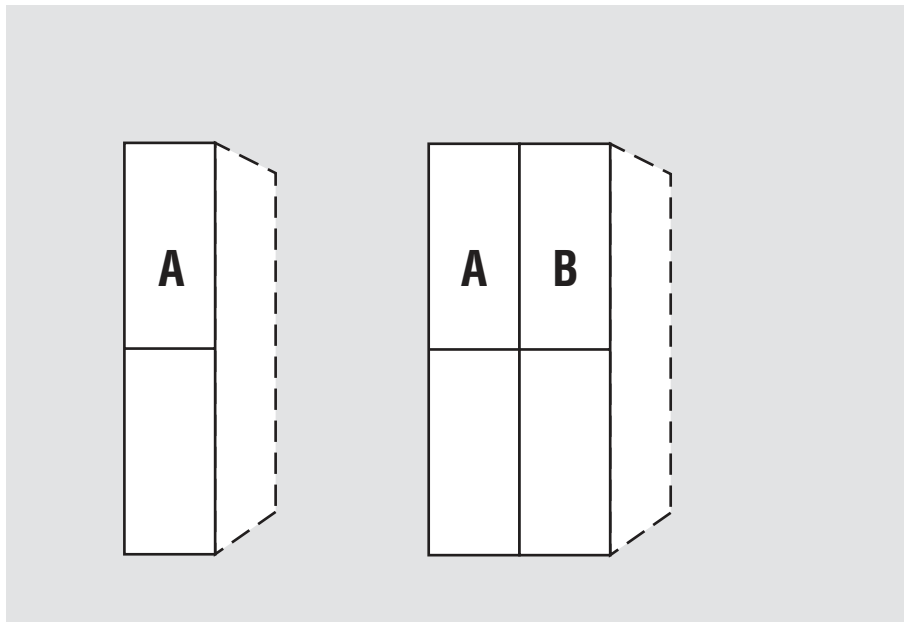
Dreh- und Falttüren-Planungsschränke mit 3 waagerechten Sprossen**Drehtüren-Planungsschränke**Höhe: **197/223/240 cm**Tiefe: **62 cm**Breite: **50-100 cm****Falttören-Planungsschränke**Höhe: **197/223/240 cm**Tiefe: **62 cm**Breite: **100-200 cm****Innendekor Birke-Nachbildung bzw.
Leinenoptik Twist****NEU 2020!****Rückwände in Stärke 5 mm****Innenausstattung
je Schrankelement
Höhe 197 cm:
1 Fachboden
1 Kleiderstange****Höhe 223/240 cm:
2 Fachböden
1 Kleiderstange**

1.+2. Farbe der Türen A und Farbe der Türen B wählen:	3. Korpusfarbe wählen:	
Preisgruppe PG 1 - Dekore P9 Polarweiß S9 Seidengrau Y1 Terra matt L1 Basalt M1 Sonoma-Eiche-Nachbildung U9 Riviera-Eiche-Nachbildung B1 Platin-Eiche-Nachbildung A1 Macadamia-Nussbaum-Nachbildung	P9 Polarweiß S9 Seidengrau Y1 Terra matt L1 Basalt M1 Sonoma-Eiche-Nachbildung U9 Riviera-Eiche-Nachbildung B1 Platin-Eiche-Nachbildung A1 Macadamia-Nussbaum-Nachbildung	
Preisgruppe PG 2 - Kristallspiegel G79 Kristallspiegel	4. Innenfarbe wählen: Z1 Birke-Nachbildung X1 Leinenoptik Twist	
Preisgruppe PG 3 - Gläser glänzend & Grauspiegel G28 Weißglas G77 Magnoliaglas G71 Glas Seidengrau G76 Fangoglas G98 Basaltglas G57 Grauspiegel	5. Griffleisten- und Türsprossenfarbe wählen: 301 alu-matt 302 chrom 324 schwarz	
Preisgruppe PG 4 - Gläser matt nur lieferbar für Schrankhöhen 223 und 240 cm G129 Weißglas matt G134 Glas Seidengrau matt G131 Fangoglas matt		

Ausführung 2

Marcato2.2



Höhe 197/223/240 cm



Drehtüren-Planungsschränke mit 3 waagerechten Sprossen

Die vielfältigen Farbausführungen entnehmen Sie bitte der „Programm-Übersicht Ausführung 2“.

Rückwände in Stärke 5 mm

Breite 50 cm

Drehtüren-Planungsschränke		Höhe 197 cm		Höhe 223 cm		Höhe 240 cm	
mit Soft-Abstoppung Nutztiefe 58 cm							
	Breite 50 cm	B50 H197 T62		B50 H223 T62		B50 H240 T62	
	1-türig Türanschlag links						
	Startelement N°	78 052 20		75 052 20		72 052 20	
	Anbauelement N°	78 052 21		75 052 21		72 052 21	
Basispreis + Aufpreise Aufpreise siehe separate Tabelle		Basispreis:		Basispreis:		Basispreis:	
		PG 1	PG 2	PG 1	PG 2	PG 1	PG 2
Preisinfo		PG 3	PG 4	PG 3	PG 4	PG 3	PG 4

	Breite 50 cm	B50 H197 T62		B50 H223 T62		B50 H240 T62	
	1-türig Türanschlag rechts						
	Startelement N°	78 053 20		75 053 20		72 053 20	
	Anbauelement N°	78 053 21		75 053 21		72 053 21	
Basispreis + Aufpreise Aufpreise siehe separate Tabelle		Basispreis:		Basispreis:		Basispreis:	
		PG 1	PG 2	PG 1	PG 2	PG 1	PG 2
Preisinfo		PG 3	PG 4	PG 3	PG 4	PG 3	PG 4

	Rechte Abschlussseite	N°	H197 T60 Seitenstärke 1,6 99 098 60	H223 T60 Seitenstärke 1,6 99 095 60	H240 T60 Seitenstärke 1,6 99 092 60		

Preisgruppen			
Preisgruppe PG 1:	Dekore	Preisgruppe PG 3:	Gläser glänzend, Grauspiegel
Preisgruppe PG 2:	Kristallspiegel	Preisgruppe PG 4:	Gläser matt

Aufpreis ...	in PG 1	in PG 2	in PG 3	in PG 4	Art.-Nr.
... je durchgehender 50er-Tür für Höhe 197, 223 und 240 cm	0,-				95 680

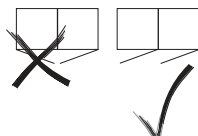
**Wichtiger Hinweis für Ihre Planung:**

An ein **1-türiges Schrankelement** kann nicht ein weiteres **1-türiges Schrankelement** mit einem **entgegengesetzten Türanschlag** angebaut werden. Der **Weiterbau** mit dem **gleichen Türanschlag** wie das vorhergehende Schrankelement ist möglich.



Ausführung 2

Drehtüren-Planungsschränke mit 3 waagerechten Sprossen

Die vielfältigen Farbausführungen entnehmen Sie bitte der „Programm-Übersicht Ausführung 2“.

Rückwände in Stärke 5 mm

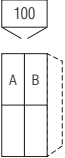
Breite 100 cm

Drehtüren-Planungsschränke		Höhe 197 cm	Höhe 223 cm	Höhe 240 cm
mit Soft-Abstopfung Nutztiefe 58 cm				
	Breite 100 cm 2-türig 1 Tür A links 1 Tür B rechts	B100 H197 T62	B100 H223 T62	B100 H240 T62
	Startelement N° Anbauelement N°	78 102 20 78 102 21 Basispreis:	75 102 20 75 102 21 Basispreis:	72 102 20 72 102 21 Basispreis:
Basispreis + Aufpreise Aufpreise siehe separate Tabelle				
Preisinfo für Kombination Türen A + B aus der gleichen Preisgruppe		PG 1 PG 2	PG 1 PG 2	PG 1 PG 2
		PG 3 PG 4 ---	PG 3 PG 4	PG 3 PG 4
	Rechte Abschlussseite N°	H197 T60 Seitenstärke 1,6 99 098 60	H223 T60 Seitenstärke 1,6 99 095 60	H240 T60 Seitenstärke 1,6 99 092 60

Preisgruppen			
Preisgruppe PG 1:	Dekore	Preisgruppe PG 3:	Gläser glänzend, Grauspiegel
Preisgruppe PG 2:	Kristallspiegel	Preisgruppe PG 4:	Gläser matt

Aufpreise für Schränke bei Kombination der Türen A und B aus unterschiedlichen Preisgruppen:

Aufpreis ...	in PG 1	in PG 2	in PG 3	in PG 4	Art.-Nr.
... je durchgehender 50er-Tür für Höhe 197, 223 und 240 cm	0,-				95 680

Ausführung 2

Marcato2.2

Höhe 197/223/240 cm

Falлтüren-Planungsschränke mit 3 waagerechten Sprossen

Die vielfältigen Farbausführungen entnehmen Sie bitte der „Programm-Übersicht Ausführung 2“.

Rückwände in Stärke 5 mm

Breite 100 cm

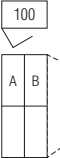
Falлтüren-Planungsschränke		Höhe 197 cm		Höhe 223 cm		Höhe 240 cm	
Nutztiefe 58 cm							
	Breite 100 cm 2-türig Türanschlag links 1 Tür A links 1 Tür B rechts	B100 H197 T62		B100 H223 T62		B100 H240 T62	
	Startelement N°	88 102 20		85 102 20		82 102 20	
	Anbauelement N°	88 102 21		85 102 21		82 102 21	
Basispreis + Aufpreise Aufpreise siehe separate Tabelle		Basispreis:		Basispreis:		Basispreis:	
Preisinfo für Kombination Türen A + B aus der gleichen Preisgruppe		PG 1	PG 2	PG 1	PG 2	PG 1	PG 2
		PG 3	PG 4	PG 3	PG 4	PG 3	PG 4

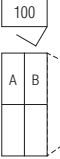
	Breite 100 cm 2-türig Türanschlag rechts 1 Tür A links 1 Tür B rechts	B100 H197 T62		B100 H223 T62		B100 H240 T62	
	Startelement N°	88 103 20		85 103 20		82 103 20	
	Anbauelement N°	88 103 21		85 103 21		82 103 21	
Basispreis + Aufpreise Aufpreise siehe separate Tabelle		Basispreis:		Basispreis:		Basispreis:	
Preisinfo für Kombination Türen A + B aus der gleichen Preisgruppe		PG 1	PG 2	PG 1	PG 2	PG 1	PG 2
		PG 3	PG 4	PG 3	PG 4	PG 3	PG 4

	Rechte Abschlussseite	N°	H197 T60 Seitenstärke 1,6 99 098 60	H223 T60 Seitenstärke 1,6 99 095 60	H240 T60 Seitenstärke 1,6 99 092 60		

Preisgruppen

Preisgruppe PG 1:	Dekore	Preisgruppe PG 3:	Gläser glänzend, Grauspiegel
Preisgruppe PG 2:	Kristallspiegel	Preisgruppe PG 4:	Gläser matt

Aufpreise für Schränke bei Kombination der Türen A und B aus unterschiedlichen Preisgruppen:

Aufpreis ...	in PG 1	in PG 2	in PG 3	in PG 4	Art.-Nr.
... je durchgehender 50er-Tür für Höhe 197, 223 und 240 cm	0,-				95 680

Ausführung 2

Marcato2.2



Höhe 223/240 cm

Falttüren-Panorama-Planungsschränke mit 3 waagerechten Sprossen

Die vielfältigen Farbausführungen entnehmen Sie bitte der „Programm-Übersicht Ausführung 2“.

Rückwände in Stärke 5 mm

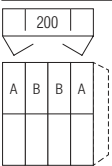
Breite 200 cm

Falttüren-Planungsschränke		Höhe 223 cm	Höhe 240 cm
Nutztiefe 58 cm			
 <p>Breite 200 cm</p> <p>4-türig 2 Türen A li+re 2 Türen B mittig</p>	B200 H223 T62	B200 H240 T62	
<p>Startelement N°</p> <p>Anbauelement N°</p> <p>Basispreis + Aufpreise Aufpreise siehe separate Tabelle</p>	<p>85 202 20 85 202 21</p> <p>Basispreis:</p>	<p>82 202 20 82 202 21</p> <p>Basispreis:</p>	
Preisinfo für Kombination alle Türen A + B aus der gleichen Preisgruppe		PG 1 PG 2	PG 1 PG 2
		PG 3 PG 4	PG 3 PG 4
 <p>Rechte Abschlussseite</p>	N°	<p>H223 T60 Seitenstärke 1,6</p> <p>99 095 60</p>	<p>H240 T60 Seitenstärke 1,6</p> <p>99 092 60</p>

Preisgruppen			
Preisgruppe PG 1:	Dekore	Preisgruppe PG 3:	Gläser glänzend, Grauspiegel
Preisgruppe PG 2:	Kristallspiegel	Preisgruppe PG 4:	Gläser matt

Aufpreise für Schränke bei Kombination der Türen A und B aus unterschiedlichen Preisgruppen:

Aufpreis ...	in PG 1	in PG 2	in PG 3	in PG 4	Art.-Nr.
... je durchgehender 50er-Tür für Höhe 223 und 240 cm	0,-				95 680

Falttüren-Öffnungsunterstützung		Falttüren-Öffnungsunterstützung			
<p>Falld.-Öffnungsunterstützung (2er-Set)</p> <p>1 x für Falttürenpaar mit Linksanschlag 1 x für Falttürenpaar mit Rechtsanschlag erleichtert das Öffnen der Falttüren Montage li+re an Schrankinnenseite</p>	N°	91 089 00			
			<p>Falttüren-Öffnungsunterstützung „links“</p> <p>für Falttürenpaare mit Linksanschlag erleichtert das Öffnen der Falttüren Montage links an Schrankinnenseite</p>	N°	91 094 00
			<p>Falttüren-Öffnungsunterstützung „rechts“</p> <p>für Falttürenpaare mit Rechtsanschlag erleichtert das Öffnen der Falttüren Montage rechts an Schrankinnenseite</p>	N°	91 095 00

Ausführung 2

Marcato2.2

Höhe 197/223/240 cm

50er-Eckelement mit 1 Tür - 3 waagerechte Sprossen

Die vielfältigen Farbausführungen entnehmen Sie bitte der „Programm-Übersicht Ausführung 2“.

Rückwände in Stärke 5 mm

Eckelement

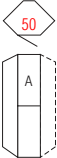
50er-Eckelement mit 1 Tür		Höhe 197 cm		Höhe 223 cm		Höhe 240 cm	
mit Soft-Abstoppung Stellmaße siehe Platzbedarfsskizzen							
		H197 T62		H223 T62		H240 T62	
1-türig Türanschlag links							
Startelement N°		78 922 20		75 922 20		72 922 20	
Anbauelement N°		78 922 21		75 922 21		72 922 21	
Basispreis + Aufpreise Aufpreise siehe separate Tabelle		Basispreis:		Basispreis:		Basispreis:	
		PG 1	PG 2	PG 1	PG 2	PG 1	PG 2
Preisinfo		PG 3	PG 4	PG 3	PG 4	PG 3	PG 4

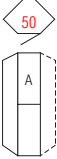
		H197 T62		H223 T62		H240 T62	
1-türig Türanschlag rechts							
Startelement N°		78 923 20		75 923 20		72 923 20	
Anbauelement N°		78 923 21		75 923 21		72 923 21	
Basispreis + Aufpreise Aufpreise siehe separate Tabelle		Basispreis:		Basispreis:		Basispreis:	
		PG 1	PG 2	PG 1	PG 2	PG 1	PG 2
Preisinfo		PG 3	PG 4	PG 3	PG 4	PG 3	PG 4

		H197 T60 Seitenstärke 1,6 N° 99 098 60		H223 T60 Seitenstärke 1,6 99 095 60		H240 T60 Seitenstärke 1,6 99 092 60	
Rechte Abschlussseite							

Preisgruppen			
Preisgruppe PG 1:	Dekore	Preisgruppe PG 3:	Gläser glänzend, Grauspiegel
Preisgruppe PG 2:	Kristallspiegel	Preisgruppe PG 4:	Gläser matt

Aufpreis ...	in PG 1	in PG 2	in PG 3	in PG 4	Art.-Nr.
... je durchgehender 50er-Tür für Höhe 197, 223 und 240 cm	0,-				95 680

Ausführung 2

Marcato2.2

Höhe 197/223/240 cm

60er-Eckelement mit 1 Tür - 3 waagerechte Sprossen

Die vielfältigen Farbausführungen entnehmen Sie bitte der „Programm-Übersicht Ausführung 2“.

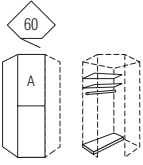
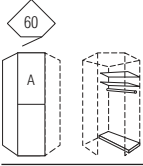

Rückwände in Stärke 5 mm

Eckelement

60er-Eckelement mit 1 Tür	Höhe 197 cm	Höhe 223 cm	Höhe 240 cm
mit Soft-Abstoppung Stellmaße siehe Platzbedarfsskizzen			
 1-türig Türanschlag links	H197 T62	H223 T62	H240 T62
Startelement N°	78 932 20	75 932 20	72 932 20
Anbauelement N°	78 932 21	75 932 21	72 932 21
Basispreis + Aufpreise Aufpreise siehe separate Tabelle	Basispreis:	Basispreis:	Basispreis:
Preisinfo	PG 1 PG 2	PG 1 PG 2	PG 1 PG 2
	PG 3 PG 4 ---	PG 3 PG 4	PG 3 PG 4
 1-türig Türanschlag rechts	H197 T62	H223 T62	H240 T62
Startelement N°	78 933 20	75 933 20	72 933 20
Anbauelement N°	78 933 21	75 933 21	72 933 21
Basispreis + Aufpreise Aufpreise siehe separate Tabelle	Basispreis:	Basispreis:	Basispreis:
Preisinfo	PG 1 PG 2	PG 1 PG 2	PG 1 PG 2
	PG 3 PG 4 ---	PG 3 PG 4	PG 3 PG 4

Preisgruppen			
Preisgruppe PG 1:	Dekore	Preisgruppe PG 3:	Gläser glänzend, Grauspiegel
Preisgruppe PG 2:	Kristallspiegel	Preisgruppe PG 4:	Gläser matt

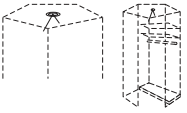
Aufpreis ...	in PG 1	in PG 2	in PG 3	in PG 4	Art.-Nr.
... je durchgehender 60er-Tür für Höhe 197, 223 und 240 cm	0,-				95 680

Zubehör für 60er-Eckelement	
 LED-Innenbeleuchtung* mit Sensorschaltung	N° 97 161 00 ø 7
*LED-Innenbeleuchtung (A++; BEL103-Koch) mit nicht austauschbarem Leuchtmittel, Aktivierung per Sensorschaltung	
Zubehör für 60er-Eckelement	
 Innenspiegel zur Selbstmontage auf Rückwand oder Türrückseite	N° 99 016 00 B37 H87
 Innenspiegel zur Selbstmontage auf Rückwand oder Türrückseite	N° 99 015 00 B38 H179

Ausführung 2

Marcato2.2



Höhe 223/240 cm

90°-Ecklösung mit 2 Türen - 3 waagerechte Sprossen

Die vielfältigen Farbausführungen entnehmen Sie bitte der „Programm-Übersicht Ausführung 2“.

Rückwände in Stärke 5 mm

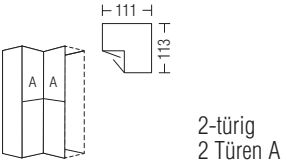
Eckelement

90° Ecklösung mit 2 Türen			Höhe 223 cm		Höhe 240 cm	
Stellmaße siehe Platzbedarfsskizzen						
 <p>2-türig 2 Türen A</p>			H223 T62		H240 T62	
<p>Startelement N°</p> <p>Anbauelement N°</p> <p>Basispreis + Aufpreise Aufpreise siehe separate Tabelle</p>			<p>75 912 20 75 912 21 Basispreis:</p>		<p>72 912 20 72 912 21 Basispreis:</p>	
Preisinfo			PG 1	PG 2	PG 1	PG 2
			PG 3	PG 4	PG 3	PG 4
 <p>Rechte Abschlussseite</p>		N°	<p>H223 T60 Seitenstärke 1,6 99 095 60</p>		<p>H240 T60 Seitenstärke 1,6 99 092 60</p>	

Preisgruppen			
Preisgruppe PG 1:	Dekore	Preisgruppe PG 3:	Gläser glänzend, Grauspiegel
Preisgruppe PG 2:	Kristallspiegel	Preisgruppe PG 4:	Gläser matt

Aufpreis ...	in PG 1	in PG 2	in PG 3	in PG 4	Art.-Nr.
... je durchgehender 50er-Tür für Höhe 223 und 240 cm	0,-				95 680

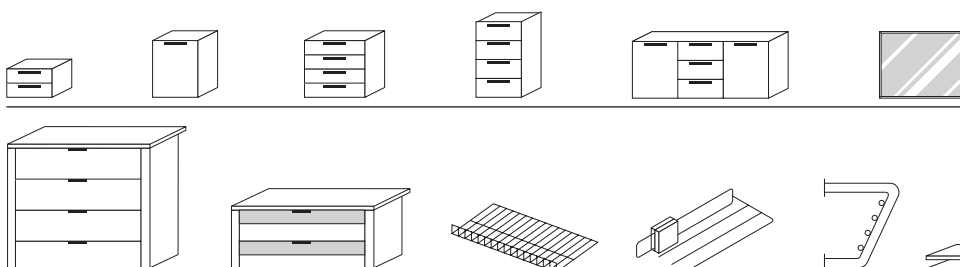

Passende Betten, Nachtschränke, Kommoden, Spiegel usw. finden Sie in den Programmen SONYO, SONYO+, AKARO und ALEGRO2.

Praktische Zubehörteile wie Schubkasteneinsätze, Krawatten- und Hosenhalter usw. finden Sie im Programm ZUBEHÖR.

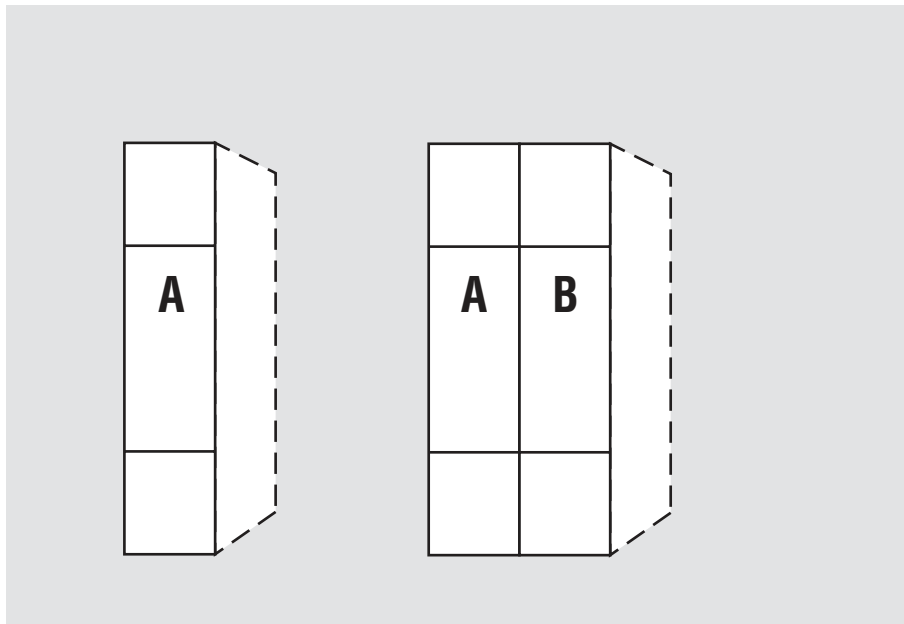
Dreh- und Falttüren-Planungsschränke mit 4 waagerechten Sprossen**Drehtüren-Planungsschränke**Höhe: **197/223/240 cm**Tiefe: **62 cm**Breite: **50-100 cm****Falttören-Planungsschränke**Höhe: **197/223/240 cm**Tiefe: **62 cm**Breite: **100-200 cm****Innendekor Birke-Nachbildung bzw.
Leinenoptik Twist****NEU 2020!****Rückwände in Stärke 5 mm****Innenausstattung
je Schrankelement
Höhe 197 cm:
1 Fachboden
1 Kleiderstange****Höhe 223/240 cm:
2 Fachböden
1 Kleiderstange**

1.+2. Farbe der Türen A und Farbe der Türen B wählen:	3. Korpusfarbe wählen:	
Preisgruppe PG 1 - Dekore P9 Polarweiß S9 Seidengrau Y1 Terra matt L1 Basalt M1 Sonoma-Eiche-Nachbildung U9 Riviera-Eiche-Nachbildung B1 Platin-Eiche-Nachbildung A1 Macadamia-Nussbaum-Nachbildung	P9 Polarweiß S9 Seidengrau Y1 Terra matt L1 Basalt M1 Sonoma-Eiche-Nachbildung U9 Riviera-Eiche-Nachbildung B1 Platin-Eiche-Nachbildung A1 Macadamia-Nussbaum-Nachbildung	
	4. Innenfarbe wählen: Z1 Birke-Nachbildung X1 Leinenoptik Twist	
	5. Griffleisten- und Türsprossenfarbe wählen: 301 alu-matt 302 chrom 324 schwarz	
	Preisgruppe PG 2 - Kristallspiegel G79 Kristallspiegel	
Preisgruppe PG 3 - Gläser glänzend & Grauspiegel G28 Weißglas G77 Magnoliaglas G71 Glas Seidengrau G76 Fangoglas G98 Basaltglas G57 Grauspiegel		
Preisgruppe PG 4 - Gläser matt nur lieferbar für Schrankhöhen 223 und 240 cm G129 Weißglas matt G134 Glas Seidengrau matt G131 Fangoglas matt		

Ausführung 3

Marcato2.3



Höhe 197/223/240 cm



Drehtüren-Planungsschränke mit 4 waagerechten Sprossen

Die vielfältigen Farbausführungen entnehmen Sie bitte der „Programm-Übersicht Ausführung 3“.

Rückwände in Stärke 5 mm

Breite 50 cm

Drehtüren-Planungsschränke		Höhe 197 cm		Höhe 223 cm		Höhe 240 cm	
mit Soft-Abstoppung Nutztiefe 58 cm							
	Breite 50 cm	B50 H197 T62		B50 H223 T62		B50 H240 T62	
	1-türig Türanschlag links						
	Startelement N°	78 052 30		75 052 30		72 052 30	
	Anbauelement N°	78 052 31		75 052 31		72 052 31	
Basispreis + Aufpreise Aufpreise siehe separate Tabelle		Basispreis:		Basispreis:		Basispreis:	
		PG 1	PG 2	PG 1	PG 2	PG 1	PG 2
Preisinfo		PG 3	PG 4	PG 3	PG 4	PG 3	PG 4

	Breite 50 cm	B50 H197 T62		B50 H223 T62		B50 H240 T62	
	1-türig Türanschlag rechts						
	Startelement N°	78 053 30		75 053 30		72 053 30	
	Anbauelement N°	78 053 31		75 053 31		72 053 31	
Basispreis + Aufpreise Aufpreise siehe separate Tabelle		Basispreis:		Basispreis:		Basispreis:	
		PG 1	PG 2	PG 1	PG 2	PG 1	PG 2
Preisinfo		PG 3	PG 4	PG 3	PG 4	PG 3	PG 4

	Rechte Abschlussseite	H197 T60 Seitenstärke 1,6 N° 99 098 60		H223 T60 Seitenstärke 1,6 99 095 60		H240 T60 Seitenstärke 1,6 99 092 60	

Preisgruppen

Preisgruppe PG 1:	Dekore	Preisgruppe PG 3:	Gläser glänzend, Grauspiegel
Preisgruppe PG 2:	Kristallspiegel	Preisgruppe PG 4:	Gläser matt

Aufpreis ...	in PG 1	in PG 2	in PG 3	in PG 4	Art.-Nr.
... je durchgehender 50er-Tür für Höhe 197, 223 und 240 cm	0,-				95 680

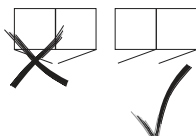
**Wichtiger Hinweis für Ihre Planung:**

An ein **1-türiges Schrankelement** kann nicht ein weiteres **1-türiges Schrankelement** mit einem **entgegengesetzten Türanschlag** angebaut werden. Der **Weiterbau** mit dem **gleichen Türanschlag** wie das vorhergehende Schrankelement ist möglich.



Ausführung 3

Drehtüren-Planungsschränke mit 4 waagerechten Sprossen

Die vielfältigen Farbausführungen entnehmen Sie bitte der „Programm-Übersicht Ausführung 3“.

Rückwände in Stärke 5 mm

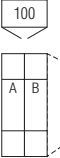
Breite 100 cm

Drehtüren-Planungsschränke		Höhe 197 cm	Höhe 223 cm	Höhe 240 cm
mit Soft-Abstopfung Nutztiefe 58 cm				
	Breite 100 cm 2-türig 1 Tür A links 1 Tür B rechts	B100 H197 T62	B100 H223 T62	B100 H240 T62
	Startelement N° Anbauelement N°	78 102 30 78 102 31 Basispreis:	75 102 30 75 102 31 Basispreis:	72 102 30 72 102 31 Basispreis:
Basispreis + Aufpreise Aufpreise siehe separate Tabelle				
Preisinfo für Kombination Türen A + B aus der gleichen Preisgruppe		PG 1 PG 2	PG 1 PG 2	PG 1 PG 2
		PG 3 PG 4 ---	PG 3 PG 4	PG 3 PG 4
	Rechte Abschlussseite N°	H197 T60 Seitenstärke 1,6 99 098 60	H223 T60 Seitenstärke 1,6 99 095 60	H240 T60 Seitenstärke 1,6 99 092 60

Preisgruppen			
Preisgruppe PG 1:	Dekor	Preisgruppe PG 3:	Gläser glänzend, Grauspiegel
Preisgruppe PG 2:	Kristallspiegel	Preisgruppe PG 4:	Gläser matt

Aufpreise für Schränke bei Kombination der Türen A und B aus unterschiedlichen Preisgruppen:

Aufpreis ...	in PG 1	in PG 2	in PG 3	in PG 4	Art.-Nr.
... je durchgehender 50er-Tür für Höhe 197, 223 und 240 cm	0,-				95 680

Drehtüren-Planungsschränke		Höhe 197 cm	Höhe 223 cm	Höhe 240 cm
mit Soft-Abstopfung Nutztiefe 58 cm				
Breite 100 cm		B100 H197 T62	B100 H223 T62	B100 H240 T62
Startelement N° Anbauelement N°		78 102 30 78 102 31 Basispreis:	75 102 30 75 102 31 Basispreis:	72 102 30 72 102 31 Basispreis:
Basispreis + Aufpreise Aufpreise siehe separate Tabelle				
Preisinfo für Kombination Türen A + B aus der gleichen Preisgruppe		PG 1 PG 2	PG 1 PG 2	PG 1 PG 2
		PG 3 PG 4 ---	PG 3 PG 4	PG 3 PG 4
Rechte Abschlussseite N°		H197 T60 Seitenstärke 1,6 99 098 60	H223 T60 Seitenstärke 1,6 99 095 60	H240 T60 Seitenstärke 1,6 99 092 60

Ausführung 3

Marcato2.3

Höhe 197/223/240 cm

Falлтüren-Planungsschränke mit 4 waagerechten Sprossen

Die vielfältigen Farbausführungen entnehmen Sie bitte der „Programm-Übersicht Ausführung 3“.

Rückwände in Stärke 5 mm

Breite 100 cm

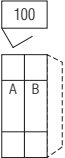
Falлтüren-Planungsschränke		Höhe 197 cm		Höhe 223 cm		Höhe 240 cm	
Nutztiefe 58 cm							
	Breite 100 cm 2-türig Türanschlag links 1 Tür A links 1 Tür B rechts	B100 H197 T62		B100 H223 T62		B100 H240 T62	
	Startelement N°	88 102 30		85 102 30		82 102 30	
	Anbauelement N°	88 102 31		85 102 31		82 102 31	
Basispreis + Aufpreise Aufpreise siehe separate Tabelle		Basispreis:		Basispreis:		Basispreis:	
Preisinfo für Kombination Türen A + B aus der gleichen Preisgruppe		PG 1	PG 2	PG 1	PG 2	PG 1	PG 2
		PG 3	PG 4	PG 3	PG 4	PG 3	PG 4

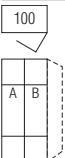
	Breite 100 cm 2-türig Türanschlag rechts 1 Tür A links 1 Tür B rechts	B100 H197 T62		B100 H223 T62		B100 H240 T62	
	Startelement N°	88 103 30		85 103 30		82 103 30	
	Anbauelement N°	88 103 31		85 103 31		82 103 31	
Basispreis + Aufpreise Aufpreise siehe separate Tabelle		Basispreis:		Basispreis:		Basispreis:	
Preisinfo für Kombination Türen A + B aus der gleichen Preisgruppe		PG 1	PG 2	PG 1	PG 2	PG 1	PG 2
		PG 3	PG 4	PG 3	PG 4	PG 3	PG 4

	Rechte Abschlussseite	N°	H197 T60 Seitenstärke 1,6 99 098 60	H223 T60 Seitenstärke 1,6 99 095 60	H240 T60 Seitenstärke 1,6 99 092 60		

Preisgruppen			
Preisgruppe PG 1:	Dekor	Preisgruppe PG 3:	Gläser glänzend, Grauspiegel
Preisgruppe PG 2:	Kristallspiegel	Preisgruppe PG 4:	Gläser matt

Aufpreise für Schränke bei Kombination der Türen A und B aus unterschiedlichen Preisgruppen:

Aufpreis ...	in PG 1	in PG 2	in PG 3	in PG 4	Art.-Nr.
... je durchgehender 50er-Tür für Höhe 197, 223 und 240 cm	0,-				95 680

Ausführung 3

Marcato2.3

Höhe 223/240 cm

Falttüren-Panorama-Planungsschränke mit 4 waagerechten Sprossen

Die vielfältigen Farbausführungen entnehmen Sie bitte der „Programm-Übersicht Ausführung 3“.

Rückwände in Stärke 5 mm

Breite 200 cm

Falttüren-Planungsschränke		Höhe 223 cm	Höhe 240 cm	
Nutztiefe 58 cm				
<p>Breite 200 cm</p> <p>4-türig 2 Türen A li+re 2 Türen B mittig</p>	B200 H223 T62	B200 H240 T62		
<p>Startelement N°</p> <p>Anbauelement N°</p> <p>Basispreis + Aufpreise Aufpreise siehe separate Tabelle</p>	<p>85 202 30 85 202 31 Basispreis:</p>	<p>82 202 30 82 202 31 Basispreis:</p>		
<p>Preisinfo für Kombination alle Türen A + B aus der gleichen Preisgruppe</p>	PG 1	PG 2	PG 1	PG 2
	PG 3	PG 4	PG 3	PG 4
<p>Rechte Abschlussseite</p>	N°	<p>H223 T60 Seitenstärke 1,6 99 095 60</p>	<p>H240 T60 Seitenstärke 1,6 99 092 60</p>	

Preisgruppen			
Preisgruppe PG 1:	Dekore	Preisgruppe PG 3:	Gläser glänzend, Grauspiegel
Preisgruppe PG 2:	Kristallspiegel	Preisgruppe PG 4:	Gläser matt

Aufpreise für Schränke bei Kombination der Türen A und B aus unterschiedlichen Preisgruppen:

Aufpreis ...	in PG 1	in PG 2	in PG 3	in PG 4	Art.-Nr.
... je durchgehender 50er-Tür für Höhe 223 und 240 cm	0,-				95 680

Falttüren-Öffnungsunterstützung		Falttüren-Öffnungsunterstützung			
<p>Falld.-Öffnungsunterstützung (2er-Set) 1 x für Falttürenpaar mit Linksanschlag 1 x für Falttürenpaar mit Rechtsanschlag erleichtert das Öffnen der Falttüren Montage li+re an Schrankinnenseite</p>	N°	91 089 00			
			<p>Falttüren-Öffnungsunterstützung „links“ für Falttürenpaare mit Linksanschlag erleichtert das Öffnen der Falttüren Montage links an Schrankinnenseite</p>	N°	91 094 00
			<p>Falttüren-Öffnungsunterstützung „rechts“ für Falttürenpaare mit Rechtsanschlag erleichtert das Öffnen der Falttüren Montage rechts an Schrankinnenseite</p>	N°	91 095 00

Ausführung 3

Marcato2.3



Höhe 197/223/240 cm

50er-Eckelement mit 1 Tür - 4 waagerechte Sprossen

Die vielfältigen Farbausführungen entnehmen Sie bitte der „Programm-Übersicht Ausführung 3“.

Rückwände in Stärke 5 mm

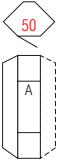
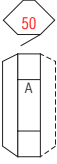
Eckelement

50er-Eckelement mit 1 Tür	Höhe 197 cm	Höhe 223 cm	Höhe 240 cm
mit Soft-Abstoppung Stellmaße siehe Platzbedarfsskizzen			
 1-türig Türanschlag links	H197 T62	H223 T62	H240 T62
Startelement N° Anbauelement N°	78 922 30 78 922 31	75 922 30 75 922 31	72 922 30 72 922 31
Basispreis + Aufpreise Aufpreise siehe separate Tabelle	Basispreis:	Basispreis:	Basispreis:
Preisinfo	PG 1 PG 2	PG 1 PG 2	PG 1 PG 2
	PG 3 PG 4 ---	PG 3 PG 4	PG 3 PG 4
 1-türig Türanschlag rechts	H197 T62	H223 T62	H240 T62
Startelement N° Anbauelement N°	78 923 30 78 923 31	75 923 30 75 923 31	72 923 30 72 923 31
Basispreis + Aufpreise Aufpreise siehe separate Tabelle	Basispreis:	Basispreis:	Basispreis:
Preisinfo	PG 1 PG 2	PG 1 PG 2	PG 1 PG 2
	PG 3 PG 4 ---	PG 3 PG 4	PG 3 PG 4
 N°	H197 T60 Seitenstärke 1,6 99 098 60	H223 T60 Seitenstärke 1,6 99 095 60	H240 T60 Seitenstärke 1,6 99 092 60
Rechte Abschlussseite			

Preisgruppen			
Preisgruppe PG 1:	Dekore	Preisgruppe PG 3:	Gläser glänzend, Grauspiegel
Preisgruppe PG 2:	Kristallspiegel	Preisgruppe PG 4:	Gläser matt

Aufpreis ...	in PG 1	in PG 2	in PG 3	in PG 4	Art.-Nr.
... je durchgehender 50er-Tür für Höhe 197, 223 und 240 cm	0,-				95 680

Ausführung 3

Marcato2.3

Höhe 197/223/240 cm

60er-Eckelement mit 1 Tür - 4 waagerechte Sprossen

Die vielfältigen Farbausführungen entnehmen Sie bitte der „Programm-Übersicht Ausführung 3“.

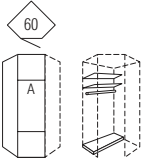
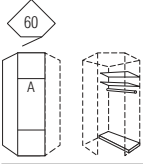

Rückwände in Stärke 5 mm

Eckelement

60er-Eckelement mit 1 Tür	Höhe 197 cm	Höhe 223 cm	Höhe 240 cm
mit Soft-Abstoppung Stellmaße siehe Platzbedarfsskizzen			
 1-türig Türanschlag links	H197 T62	H223 T62	H240 T62
Startelement N°	78 932 30	75 932 30	72 932 30
Anbauelement N°	78 932 31	75 932 31	72 932 31
Basispreis + Aufpreise Aufpreise siehe separate Tabelle	Basispreis:	Basispreis:	Basispreis:
Preisinfo	PG 1 PG 2	PG 1 PG 2	PG 1 PG 2
	PG 3 PG 4 ---	PG 3 PG 4	PG 3 PG 4
 1-türig Türanschlag rechts	H197 T62	H223 T62	H240 T62
Startelement N°	78 933 30	75 933 30	72 933 30
Anbauelement N°	78 933 31	75 933 31	72 933 31
Basispreis + Aufpreise Aufpreise siehe separate Tabelle	Basispreis:	Basispreis:	Basispreis:
Preisinfo	PG 1 PG 2	PG 1 PG 2	PG 1 PG 2
	PG 3 PG 4 ---	PG 3 PG 4	PG 3 PG 4

Preisgruppen			
Preisgruppe PG 1:	Dekore	Preisgruppe PG 3:	Gläser glänzend, Grauspiegel
Preisgruppe PG 2:	Kristallspiegel	Preisgruppe PG 4:	Gläser matt

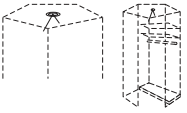
Aufpreis ...	in PG 1	in PG 2	in PG 3	in PG 4	Art.-Nr.
... je durchgehender 60er-Tür für Höhe 197, 223 und 240 cm	0,-				95 680

Zubehör für 60er-Eckelement	
 LED-Innenbeleuchtung* mit Sensorschaltung	N° 97 161 00
*LED-Innenbeleuchtung (A++; BEL103-Koch) mit nicht austauschbarem Leuchtmittel, Aktivierung per Sensorschaltung	
Zubehör für 60er-Eckelement	
 Innenspiegel zur Selbstmontage auf Rückwand oder Türrückseite	N° 99 016 00
 Innenspiegel zur Selbstmontage auf Rückwand oder Türrückseite	N° 99 015 00

Marcato2.3

Ausführung 3



Höhe 223/240 cm

90°-Ecklösung mit 2 Türen - 4 waagerechte Sprossen

Die vielfältigen Farbausführungen entnehmen Sie bitte der „Programm-Übersicht Ausführung 3“.

Rückwände in Stärke 5 mm

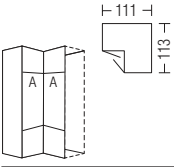
Eckelement

90° Ecklösung mit 2 Türen		Höhe 223 cm	Höhe 240 cm
Stellmaße siehe Platzbedarfsskizzen			
 <p>2-türig 2 Türen A</p>		H223 T62	H240 T62
Startelement N°		75 912 30	72 912 30
Anbauelement N°		75 912 31	72 912 31
Basispreis + Aufpreise Aufpreise siehe separate Tabelle		Basispreis:	Basispreis:
Preisinfo		PG 1 PG 2	PG 1 PG 2
		PG 3 PG 4	PG 3 PG 4
 <p>Rechte Abschlussseite</p>	N°	H223 T60 Seitenstärke 1,6 99 095 60	H240 T60 Seitenstärke 1,6 99 092 60

Preisgruppen			
Preisgruppe PG 1:	Dekore	Preisgruppe PG 3:	Gläser glänzend, Grauspiegel
Preisgruppe PG 2:	Kristallspiegel	Preisgruppe PG 4:	Gläser matt

Aufpreis ...	in PG 1	in PG 2	in PG 3	in PG 4	Art.-Nr.
... je durchgehender 50er-Tür für Höhe 223 und 240 cm	0,-				95 680

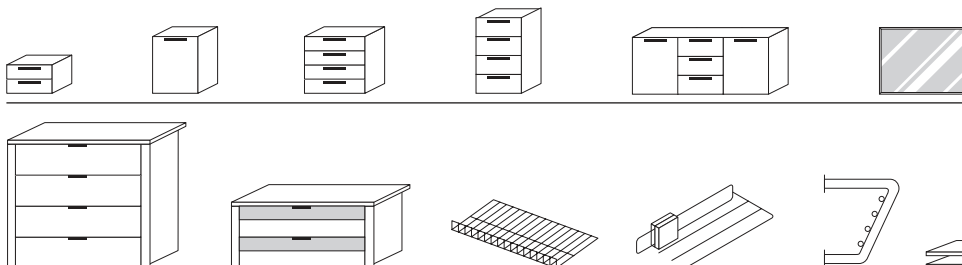

Passende Betten, Nachtschränke, Kommoden, Spiegel usw. finden Sie in den Programmen SONYO, SONYO+, AKARO und ALEGRO2.

Praktische Zubehörteile wie Schubkasteneinsätze, Krawatten- und Hosenhalter usw. finden Sie im Programm ZUBEHÖR.

Dreh- und Falttüren-Planungsschränke mit 4 waagerechten Sprossen (ohne Bauchbinde)

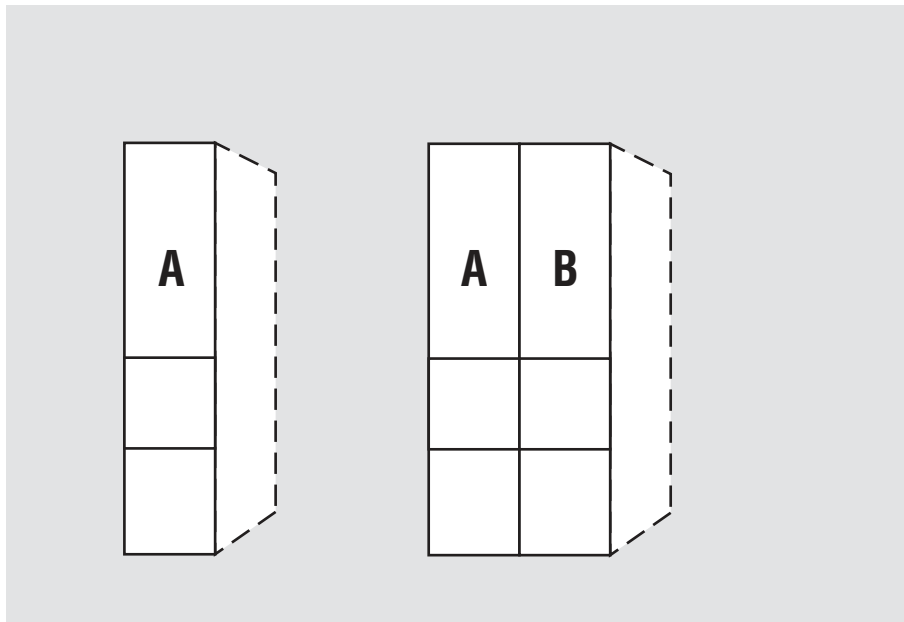
**Drehtüren-Planungsschränke**Höhe: **197/223/240 cm**Tiefe: **62 cm**Breite: **50-100 cm****Falttören-Planungsschränke**Höhe: **197/223/240 cm**Tiefe: **62 cm**Breite: **100-200 cm****Innendekor Birke-Nachbildung bzw.
Leinenoptik Twist****NEU 2020!**

Rückwände in Stärke 5 mm

**Innenausstattung
je Schrankelement**
Höhe 197 cm:
1 Fachboden
1 Kleiderstange

Höhe 223/240 cm:
2 Fachböden
1 Kleiderstange

1.+2. Farbe der Türen A und Farbe der Türen B wählen:	3. Korpusfarbe wählen:	
Preisgruppe PG 1 - Dekore P9 Polarweiß S9 Seidengrau Y1 Terra matt L1 Basalt M1 Sonoma-Eiche-Nachbildung U9 Riviera-Eiche-Nachbildung B1 Platin-Eiche-Nachbildung A1 Macadamia-Nussbaum-Nachbildung Preisgruppe PG 2 - Kristallspiegel G79 Kristallspiegel Preisgruppe PG 3 - Gläser glänzend & Grauspiegel G28 Weißglas G77 Magnoliaglas G71 Glas Seidengrau G76 Fangoglas G98 Basaltglas G57 Grauspiegel Preisgruppe PG 4 - Gläser matt nur lieferbar für Schrankhöhen 223 und 240 cm G129 Weißglas matt G134 Glas Seidengrau matt G131 Fangoglas matt	P9 Polarweiß S9 Seidengrau Y1 Terra matt L1 Basalt M1 Sonoma-Eiche-Nachbildung U9 Riviera-Eiche-Nachbildung B1 Platin-Eiche-Nachbildung A1 Macadamia-Nussbaum-Nachbildung	
	4. Innenfarbe wählen:	
	Z1 Birke-Nachbildung X1 Leinenoptik Twist	
	5. Griffleisten- und Türsprossenfarbe wählen:	
	301 alu-matt 302 chrom 324 schwarz	

Ausführung 4A

Marcato2.4



Höhe 197/223/240 cm

Drehtüren-Planungsschränke mit 4 waagerechten Sprossen (ohne Bauchbinde)

Die vielfältigen Farbausführungen entnehmen Sie bitte der „Programm-Übersicht Ausführung 4A“.

Rückwände in Stärke 5 mm

Breite 50 cm

Drehtüren-Planungsschränke		Höhe 197 cm		Höhe 223 cm		Höhe 240 cm	
mit Soft-Abstoppung Nutztiefe 58 cm							
	Breite 50 cm	B50 H197 T62		B50 H223 T62		B50 H240 T62	
	1-türig Türanschlag links						
	Startelement N°	78 052 40		75 052 40		72 052 40	
	Anbauelement N°	78 052 41		75 052 41		72 052 41	
Basispreis + Aufpreise Aufpreise siehe separate Tabelle		Basispreis:		Basispreis:		Basispreis:	
		PG 1	PG 2	PG 1	PG 2	PG 1	PG 2
Preisinfo		PG 3	PG 4	PG 3	PG 4	PG 3	PG 4

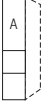
	Breite 50 cm	B50 H197 T62		B50 H223 T62		B50 H240 T62	
	1-türig Türanschlag rechts						
	Startelement N°	78 053 40		75 053 40		72 053 40	
	Anbauelement N°	78 053 41		75 053 41		72 053 41	
Basispreis + Aufpreise Aufpreise siehe separate Tabelle		Basispreis:		Basispreis:		Basispreis:	
		PG 1	PG 2	PG 1	PG 2	PG 1	PG 2
Preisinfo		PG 3	PG 4	PG 3	PG 4	PG 3	PG 4

	Rechte Abschlussseite	H197 T60 Seitenstärke 1,6 99 098 60		H223 T60 Seitenstärke 1,6 99 095 60		H240 T60 Seitenstärke 1,6 99 092 60	
		N°					

Preisgruppen			
Preisgruppe PG 1:	Dekore	Preisgruppe PG 3:	Gläser glänzend, Grauspiegel
Preisgruppe PG 2:	Kristallspiegel	Preisgruppe PG 4:	Gläser matt

Aufpreis ...	in PG 1	in PG 2	in PG 3	in PG 4	Art.-Nr.
... je durchgehender 50er-Tür für Höhe 197, 223 und 240 cm	0,-				95 680

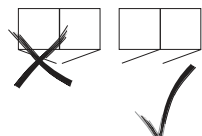
**Wichtiger Hinweis für Ihre Planung:**

An ein **1-türiges Schrankelement** kann nicht ein weiteres **1-türiges Schrankelement** mit einem **entgegengesetzten Türanschlag** angebaut werden. Der **Weiterbau** mit dem **gleichen Türanschlag** wie das vorhergehende Schrankelement ist möglich.

Drehtüren-Planungsschränke mit 4 waagerechten Sprossen (ohne Bauchbinde)

Die vielfältigen Farbausführungen entnehmen Sie bitte der „Programm-Übersicht Ausführung 4A“.

Rückwände in Stärke 5 mm

Breite 100 cm

Drehtüren-Planungsschränke		Höhe 197 cm	Höhe 223 cm	Höhe 240 cm
mit Soft-Abstopfung Nutztiefe 58 cm				
	Breite 100 cm 2-türig 1 Tür A links 1 Tür B rechts	B100 H197 T62	B100 H223 T62	B100 H240 T62
Startelement N°		78 102 40	75 102 40	72 102 40
Anbauelement N°		78 102 41	75 102 41	72 102 41
Basispreis + Aufpreise Aufpreise siehe separate Tabelle		Basispreis:	Basispreis:	Basispreis:
Preisinfo für Kombination Türen A + B aus der gleichen Preisgruppe		PG 1 PG 2	PG 1 PG 2	PG 1 PG 2
		PG 3 PG 4 ---	PG 3 PG 4	PG 3 PG 4
	Rechte Abschlussseite N°	H197 T60 Seitenstärke 1,6 99 098 60	H223 T60 Seitenstärke 1,6 99 095 60	H240 T60 Seitenstärke 1,6 99 092 60

Preisgruppen			
Preisgruppe PG 1:	Dekor	Preisgruppe PG 3:	Gläser glänzend, Grauspiegel
Preisgruppe PG 2:	Kristallspiegel	Preisgruppe PG 4:	Gläser matt

Aufpreise für Schränke bei Kombination der Türen A und B aus unterschiedlichen Preisgruppen:

Aufpreis ...	in PG 1	in PG 2	in PG 3	in PG 4	Art.-Nr.
... je durchgehender 50er-Tür für Höhe 197, 223 und 240 cm	0,-				95 680

Ausführung 4A

Marcato2.4

Höhe 197/223/240 cm

Falttüren-Planungsschränke mit 4 waagerechten Sprossen (ohne Bauchbinde)

Die vielfältigen Farbausführungen entnehmen Sie bitte der „Programm-Übersicht Ausführung 4A“.

Rückwände in Stärke 5 mm

Breite 100 cm

Falttüren-Planungsschränke		Höhe 197 cm		Höhe 223 cm		Höhe 240 cm	
Nutztiefe 58 cm							
	Breite 100 cm	B100 H197 T62		B100 H223 T62		B100 H240 T62	
	2-türig Türanschlag links 1 Tür A links 1 Tür B rechts						
	Startelement N°	88 102 40		85 102 40		82 102 40	
	Anbauelement N°	88 102 41		85 102 41		82 102 41	
Basispreis + Aufpreise Aufpreise siehe separate Tabelle		Basispreis:		Basispreis:		Basispreis:	
Preisinfo für Kombination Türen A + B aus der gleichen Preisgruppe		PG 1	PG 2	PG 1	PG 2	PG 1	PG 2
		PG 3	PG 4	PG 3	PG 4	PG 3	PG 4

	Breite 100 cm	B100 H197 T62		B100 H223 T62		B100 H240 T62	
	2-türig Türanschlag rechts 1 Tür A links 1 Tür B rechts						
	Startelement N°	88 103 40		85 103 40		82 103 40	
	Anbauelement N°	88 103 41		85 103 41		82 103 41	
Basispreis + Aufpreise Aufpreise siehe separate Tabelle		Basispreis:		Basispreis:		Basispreis:	
Preisinfo für Kombination Türen A + B aus der gleichen Preisgruppe		PG 1	PG 2	PG 1	PG 2	PG 1	PG 2
		PG 3	PG 4	PG 3	PG 4	PG 3	PG 4

	Rechte Abschlussseite	H197 T60 Seitenstärke 1,6 99 098 60		H223 T60 Seitenstärke 1,6 99 095 60		H240 T60 Seitenstärke 1,6 99 092 60	
		N°					

Preisgruppen

Preisgruppe PG 1:	Dekor	Preisgruppe PG 3:	Gläser glänzend, Grauspiegel
Preisgruppe PG 2:	Kristallspiegel	Preisgruppe PG 4:	Gläser matt

Aufpreise für Schränke bei Kombination der Türen A und B aus unterschiedlichen Preisgruppen:

Aufpreis ...	in PG 1	in PG 2	in PG 3	in PG 4	Art.-Nr.
... je durchgehender 50er-Tür für Höhe 197, 223 und 240 cm	0,-				95 680

Ausführung 4A

Marcato2.4



Höhe 223/240 cm

Falлтüren-Panorama-Planungsschränke mit 4 waagerechten Sprossen (ohne Bauchbinde)

Die vielfältigen Farbausführungen entnehmen Sie bitte der „Programm-Übersicht Ausführung 4A“.

Rückwände in Stärke 5 mm

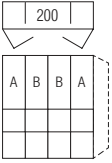
Breite 200 cm

Falлтüren-Planungsschränke		Höhe 223 cm	Höhe 240 cm
Nutztiefe 58 cm			
 <p>Breite 200 cm</p> <p>4-türig 2 Türen A li+re 2 Türen B mittig</p>		B200 H223 T62	B200 H240 T62
<p>Startelement N°</p> <p>Anbauelement N°</p> <p>Basispreis + Aufpreise Aufpreise siehe separate Tabelle</p>		<p>85 202 40 85 202 41 Basispreis:</p>	<p>82 202 40 82 202 41 Basispreis:</p>
Preisinfo		PG 1	PG 2
für Kombination alle Türen A + B aus der gleichen Preisgruppe		PG 3	PG 4
 <p>Rechte Abschlussseite</p>		<p>H223 T60 Seitenstärke 1,6 99 095 60</p>	<p>H240 T60 Seitenstärke 1,6 99 092 60</p>

Preisgruppen			
Preisgruppe PG 1:	Dekore	Preisgruppe PG 3:	Gläser glänzend, Grauspiegel
Preisgruppe PG 2:	Kristallspiegel	Preisgruppe PG 4:	Gläser matt

Aufpreise für Schränke bei Kombination der Türen A und B aus unterschiedlichen Preisgruppen:

Aufpreis ...	in PG 1	in PG 2	in PG 3	in PG 4	Art.-Nr.
... je durchgehender 50er-Tür für Höhe 223 und 240 cm	0,-				95 680

Falлтüren-Öffnungsunterstützung		Falлтüren-Öffnungsunterstützung			
<p>Falлт.-Öffnungsunterstützung (2er-Set)</p> <p>1 x für Falлтürenpaar mit Linksanschlag 1 x für Falлтürenpaar mit Rechtsanschlag erleichtert das Öffnen der Falлтüren Montage li+re an Schrankinnenseite</p>	N°	91 089 00			
			<p>Falлтüren-Öffnungsunterstützung „links“</p> <p>für Falлтürenpaare mit Linksanschlag erleichtert das Öffnen der Falлтüren Montage links an Schrankinnenseite</p>	N°	91 094 00
			<p>Falлтüren-Öffnungsunterstützung „rechts“</p> <p>für Falлтürenpaare mit Rechtsanschlag erleichtert das Öffnen der Falлтüren Montage rechts an Schrankinnenseite</p>	N°	91 095 00

Ausführung 4A

Marcato2.4

Höhe 197/223/240 cm

50er-Eckelement mit 1 Tür - 4 waagerechte Sprossen (ohne Bauchbinde)

Die vielfältigen Farbausführungen entnehmen Sie bitte der „Programm-Übersicht Ausführung 4A“.

Rückwände in Stärke 5 mm

Eckelement

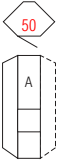
50er-Eckelement mit 1 Tür		Höhe 197 cm		Höhe 223 cm		Höhe 240 cm	
mit Soft-Abstoppung Stellmaße siehe Platzbedarfsskizzen							
		H197 T62		H223 T62		H240 T62	
1-türig Türanschlag links							
Startelement N°		78 922 40		75 922 40		72 922 40	
Anbauelement N°		78 922 41		75 922 41		72 922 41	
Basispreis + Aufpreise Aufpreise siehe separate Tabelle		Basispreis:		Basispreis:		Basispreis:	
		PG 1	PG 2	PG 1	PG 2	PG 1	PG 2
Preisinfo		PG 3	PG 4	PG 3	PG 4	PG 3	PG 4

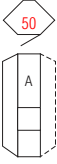
		H197 T62		H223 T62		H240 T62	
1-türig Türanschlag rechts							
Startelement N°		78 923 40		75 923 40		72 923 40	
Anbauelement N°		78 923 41		75 923 41		72 923 41	
Basispreis + Aufpreise Aufpreise siehe separate Tabelle		Basispreis:		Basispreis:		Basispreis:	
		PG 1	PG 2	PG 1	PG 2	PG 1	PG 2
Preisinfo		PG 3	PG 4	PG 3	PG 4	PG 3	PG 4

		H197 T60 Seitenstärke 1,6 N° 99 098 60		H223 T60 Seitenstärke 1,6 N° 99 095 60		H240 T60 Seitenstärke 1,6 N° 99 092 60	
Rechte Abschlussseite							

Preisgruppen			
Preisgruppe PG 1:	Dekore	Preisgruppe PG 3:	Gläser glänzend, Grauspiegel
Preisgruppe PG 2:	Kristallspiegel	Preisgruppe PG 4:	Gläser matt

Aufpreis ...	in PG 1	in PG 2	in PG 3	in PG 4	Art.-Nr.
... je durchgehender 50er-Tür für Höhe 197, 223 und 240 cm	0,-				95 680

Ausführung 4A

Marcato2.4

Höhe 197/223/240 cm

60er-Eckelement mit 1 Tür - 4 waagerechte Sprossen (ohne Bauchbinde)

Die vielfältigen Farbausführungen entnehmen Sie bitte der „Programm-Übersicht Ausführung 4A“.

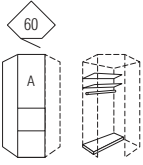
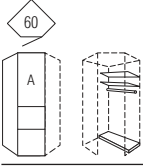

Rückwände in Stärke 5 mm

Eckelement

60er-Eckelement mit 1 Tür	Höhe 197 cm	Höhe 223 cm	Höhe 240 cm
mit Soft-Abstoppung Stellmaße siehe Platzbedarfsskizzen			
 1-türig Türanschlag links	H197 T62	H223 T62	H240 T62
Startelement N°	78 932 40	75 932 40	72 932 40
Anbauelement N°	78 932 41	75 932 41	72 932 41
Basispreis + Aufpreise Aufpreise siehe separate Tabelle	Basispreis:	Basispreis:	Basispreis:
Preisinfo	PG 1 PG 2	PG 1 PG 2	PG 1 PG 2
	PG 3 PG 4 ---	PG 3 PG 4	PG 3 PG 4
 1-türig Türanschlag rechts	H197 T62	H223 T62	H240 T62
Startelement N°	78 933 40	75 933 40	72 933 40
Anbauelement N°	78 933 41	75 933 41	72 933 41
Basispreis + Aufpreise Aufpreise siehe separate Tabelle	Basispreis:	Basispreis:	Basispreis:
Preisinfo	PG 1 PG 2	PG 1 PG 2	PG 1 PG 2
	PG 3 PG 4 ---	PG 3 PG 4	PG 3 PG 4

Preisgruppen			
Preisgruppe PG 1:	Dekore	Preisgruppe PG 3:	Gläser glänzend, Grauspiegel
Preisgruppe PG 2:	Kristallspiegel	Preisgruppe PG 4:	Gläser matt

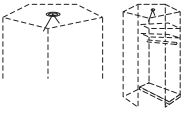
Aufpreis ...	in PG 1	in PG 2	in PG 3	in PG 4	Art.-Nr.
... je durchgehender 60er-Tür für Höhe 197, 223 und 240 cm	0,-				95 680



Zubehör für 60er-Eckelement	
 LED-Innenbeleuchtung* mit Sensorschaltung	N° 97 161 00 ø 7
*LED-Innenbeleuchtung (A++; BEL103-Koch) mit nicht austauschbarem Leuchtmittel, Aktivierung per Sensorschaltung	
Zubehör für 60er-Eckelement	
 Innenspiegel zur Selbstmontage auf Rückwand oder Türrückseite	N° 99 016 00 B37 H87
 Innenspiegel zur Selbstmontage auf Rückwand oder Türrückseite	N° 99 015 00 B38 H179

90°-Ecklösung mit 2 Türen - 4 waagerechte Sprossen (ohne Bauchbinde)

Die vielfältigen Farbausführungen entnehmen Sie bitte der „Programm-Übersicht Ausführung 4A“.

Rückwände in Stärke 5 mm

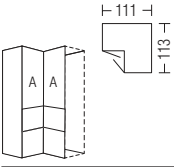
Eckelement

90° Ecklösung mit 2 Türen			Höhe 223 cm		Höhe 240 cm	
Stellmaße siehe Platzbedarfsskizzen						
 <p>2-türig 2 Türen A</p>			H223 T62		H240 T62	
<p>Startelement N°</p> <p>Anbauelement N°</p> <p>Basispreis + Aufpreise Aufpreise siehe separate Tabelle</p>			<p>75 912 40 75 912 41 Basispreis:</p>		<p>72 912 40 72 912 41 Basispreis:</p>	
Preisinfo			PG 1	PG 2	PG 1	PG 2
			PG 3	PG 4	PG 3	PG 4
 <p>Rechte Abschlussseite</p>		N°	<p>H223 T60 Seitenstärke 1,6 99 095 60</p>		<p>H240 T60 Seitenstärke 1,6 99 092 60</p>	

Preisgruppen			
Preisgruppe PG 1:	Dekore	Preisgruppe PG 3:	Gläser glänzend, Grauspiegel
Preisgruppe PG 2:	Kristallspiegel	Preisgruppe PG 4:	Gläser matt

Aufpreis ...	in PG 1	in PG 2	in PG 3	in PG 4	Art.-Nr.
... je durchgehender 50er-Tür für Höhe 223 und 240 cm	0,-				95 680

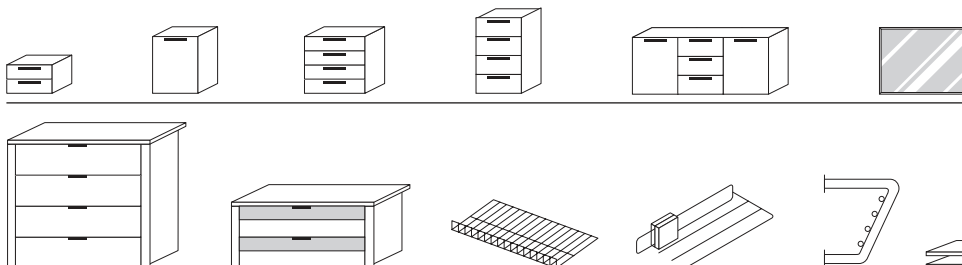

Passende Betten, Nachtschränke, Kommoden, Spiegel usw. finden Sie in den Programmen SONYO, SONYO+, AKARO und ALEGRO2.

Praktische Zubehörteile wie Schubkasteneinsätze, Krawatten- und Hosenhalter usw. finden Sie im Programm ZUBEHÖR.

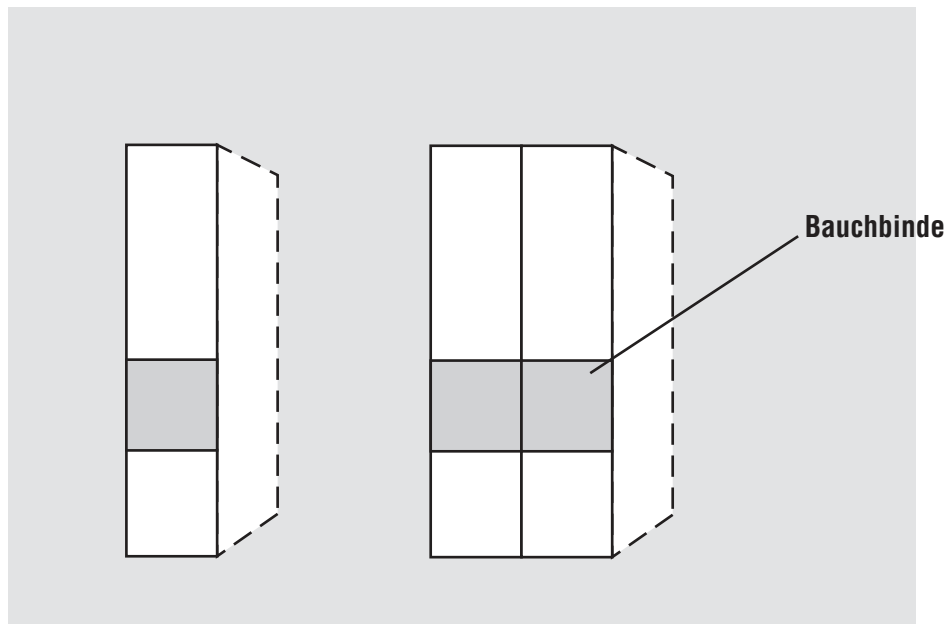
Dreh- und Falttüren-Planungsschränke mit 4 waagerechten Sprossen und Dekor-Bauchbinde**Drehtüren-Planungsschränke**Höhe: **197/223/240 cm**Tiefe/Nutztiefe: **62/58 cm**Breite: **50-100 cm****Falttören-Planungsschränke**Höhe: **197/223/240 cm**Tiefe/Nutztiefe: **62/58 cm**Breite: **100-200 cm****Innendekor Birke-Nachbildung bzw. Leinenoptik Twist****NEU 2020!****Rückwände in Stärke 5 mm**

**Innenausstattung
je Schrankelement**
Höhe 197 cm:
1 Fachboden
1 Kleiderstange

Höhe 223/240 cm:
2 Fachböden
1 Kleiderstange

1. Farbe der Türen wählen:	2. Farbe der Bauchbinde wählen:	4. Innenfarbe wählen:
Preisgruppe PG 1 - Dekore P9 Polarweiß S9 Seidengrau Y1 Terra matt L1 Basalt	M1 Sonoma-Eiche-Nachbildung U9 Riviera-Eiche-Nachbildung B1 Platin-Eiche-Nachbildung A1 Macadamia-Nussbaum-Nachbildung	Z1 Birke-Nachbildung X1 Leinenoptik Twist
Preisgruppe PG 2 - Kristallspiegel G79 Kristallspiegel	3. Korpusfarbe wählen: P9 Polarweiß S9 Seidengrau Y1 Terra matt L1 Basalt	5. Griffleisten- und Türsprossenfarbe wählen: 301 alu-matt 302 chrom 324 schwarz
Preisgruppe PG 3 - Gläser glänzend & Grauspiegel G28 Weißglas G77 Magnoliaglas G71 Glas Seidengrau G76 Fangoglas G98 Basaltglas G57 Grauspiegel	M1 Sonoma-Eiche-Nachbildung U9 Riviera-Eiche-Nachbildung B1 Platin-Eiche-Nachbildung A1 Macadamia-Nussbaum-Nachbildung	
Preisgruppe PG 4 - Gläser matt G129 Weißglas matt G134 Glas Seidengrau matt G131 Fangoglas matt		

Ausführung 4B

Marcato2.4



Höhe 197/223/240 cm

Drehtüren-Planungsschränke mit 4 waagerechten Sprossen und Dekor-Bauchbinde

Die vielfältigen Farbausführungen entnehmen Sie bitte der „Programm-Übersicht Ausführung 4B“.

Rückwände in Stärke 5 mm

Breite 50 + 100 cm

Drehtürenschränke		Höhe 197 cm	Höhe 223 cm	Höhe 240 cm
mit Soft-Abstoppung Nutztiefe 58 cm				
Breite 50 cm		B50 H197 T62	B50 H223 T62	B50 H240 T62
	Startelement N°	78 052 90	75 052 90	72 052 90
	Anbauelement N°	78 052 91	75 052 91	72 052 91
		PG 1 PG 2	PG 1 PG 2	PG 1 PG 2
1-türig mit Bauchbinde Türanschlag links		PG 3 PG 4 ---	PG 3 PG 4	PG 3 PG 4
Breite 50 cm		B50 H197 T62	B50 H223 T62	B50 H240 T62
	Startelement N°	78 053 90	75 053 90	72 053 90
	Anbauelement N°	78 053 91	75 053 91	72 053 91
		PG 1 PG 2	PG 1 PG 2	PG 1 PG 2
1-türig mit Bauchbinde Türanschlag rechts		PG 3 PG 4 ---	PG 3 PG 4	PG 3 PG 4
Breite 100 cm		B100 H197 T62	B100 H223 T62	B100 H240 T62
	Startelement N°	78 102 90	75 102 90	72 102 90
	Anbauelement N°	78 102 91	75 102 91	72 102 91
		PG 1 PG 2	PG 1 PG 2	PG 1 PG 2
2-türig mit Bauchbinde		PG 3 PG 4 ---	PG 3 PG 4	PG 3 PG 4
Rechte Abschlussseite		H197 T60 Seitenstärke 1,6 99 098 60	H223 T60 Seitenstärke 1,6 99 095 60	H240 T60 Seitenstärke 1,6 99 092 60

Ausführung 4B

Marcato2.4

Höhe 197/223/240 cm

Falttüren-Planungsschränke mit 4 waagerechten Sprossen und Dekor-Bauchbinde

Die vielfältigen Farbausführungen entnehmen Sie bitte der „Programm-Übersicht Ausführung 4B“.

Rückwände in Stärke 5 mm

Breite 100 + 200 cm

Falttüren-Planungsschränke		Höhe 197 cm	Höhe 223 cm	Höhe 240 cm
Nutztiefe 58 cm				
Breite 100 cm		B100 H197 T62	B100 H223 T62	B100 H240 T62
Startelement N°		88 102 90	85 102 90	82 102 90
Anbauelement N°		88 102 91	85 102 91	82 102 91
		PG 1 PG 2	PG 1 PG 2	PG 1 PG 2
		PG 3 PG 4	PG 3 PG 4	PG 3 PG 4
	2-türig mit Bauchbinde Türanschlag links	---		
Breite 100 cm		B100 H197 T62	B100 H223 T62	B100 H240 T62
Startelement N°		88 103 90	85 103 90	82 103 90
Anbauelement N°		88 103 91	85 103 91	82 103 91
		PG 1 PG 2	PG 1 PG 2	PG 1 PG 2
		PG 3 PG 4	PG 3 PG 4	PG 3 PG 4
	2-türig mit Bauchbinde Türanschlag rechts	---		

Falttüren-Panorama-Planungsschränke mit 4 waagerechten Sprossen und Dekor-Bauchbinde

Falttüren-Planungsschränke		Höhe 223 cm	Höhe 240 cm
Nutztiefe 58 cm			
Breite 200 cm		B200 H223 T62	B200 H240 T62
Startelement N°		85 202 90	82 202 90
Anbauelement N°		85 202 91	82 202 91
		PG 1 PG 2	PG 1 PG 2
		PG 3 PG 4	PG 3 PG 4
	4-türig mit Bauchbinde		
Rechte Abschlussseite	N°	H223 T60 Seitenstärke 1,6 99 095 60	H240 T60 Seitenstärke 1,6 99 092 60

Falttüren-Öffnungsunterstützung

Falt.-Öffnungsunterstützung (2er-Set)

1 x für Falttürenpaar mit Linksanschlag
1 x für Falttürenpaar mit Rechtsanschlag
erleichtert das Öffnen der Falttüren
Montage li+re an Schrankinnenseite

N°

91 089 00

Falttüren-Öffnungsunterstützung

Falttüren-Öffnungsunterstützung „links“

für Falttürenpaare mit Linksanschlag
erleichtert das Öffnen der Falttüren
Montage links an Schrankinnenseite

N°

91 094 00

Falttüren-Öffnungsunterstützung „rechts“

für Falttürenpaare mit Rechtsanschlag
erleichtert das Öffnen der Falttüren
Montage rechts an Schrankinnenseite

N°

91 095 00

Ausführung 4B

Marcato2.4

Höhe 197/223/240 cm

Eckelemente mit 1 Tür - 4 waagerechte Sprossen und Dekor-Bauchbinde

Die vielfältigen Farbausführungen entnehmen Sie bitte der „Programm-Übersicht Ausführung 4B“.

Rückwände in Stärke 5 mm

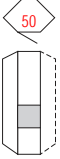

Eckelement

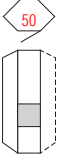
50er-Eckelement mit 1 Tür		Höhe 197 cm		Höhe 223 cm		Höhe 240 cm	
mit Soft-Abstoppung Stellmaße siehe Platzbedarfsskizzen							
	Startelement N°	H197 T62		H223 T62		H240 T62	
	Anbauelement N°	78 922 90	78 922 91	75 922 90	75 922 91	72 922 90	72 922 91
1-türig mit Bauchbinde Türanschlag links		PG 1	PG 2	PG 1	PG 2	PG 1	PG 2
		PG 3	PG 4	PG 3	PG 4	PG 3	PG 4

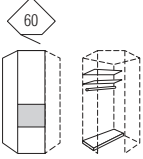
	Startelement N°	H197 T62		H223 T62		H240 T62	
	Anbauelement N°	78 923 90	78 923 91	75 923 90	75 923 91	72 923 90	72 923 91
1-türig mit Bauchbinde Türanschlag rechts		PG 1	PG 2	PG 1	PG 2	PG 1	PG 2
		PG 3	PG 4	PG 3	PG 4	PG 3	PG 4

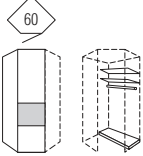
60er-Eckelement mit 1 Tür		Höhe 197 cm		Höhe 223 cm		Höhe 240 cm	
mit Soft-Abstoppung Stellmaße siehe Platzbedarfsskizzen							
	Startelement N°	H197 T62		H223 T62		H240 T62	
	Anbauelement N°	78 932 90	78 932 91	75 932 90	75 932 91	72 932 90	72 932 91
1-türig mit Bauchbinde Türanschlag links		PG 1	PG 2	PG 1	PG 2	PG 1	PG 2
		PG 3	PG 4	PG 3	PG 4	PG 3	PG 4

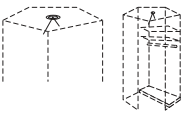
	Startelement N°	H197 T62		H223 T62		H240 T62	
	Anbauelement N°	78 933 90	78 933 91	75 933 90	75 933 91	72 933 90	72 933 91
1-türig mit Bauchbinde Türanschlag rechts		PG 1	PG 2	PG 1	PG 2	PG 1	PG 2
		PG 3	PG 4	PG 3	PG 4	PG 3	PG 4

Zubehör für 60er-Eckelement		Zubehör für 60er-Eckelement	
	N°	ø 7	97 161 00
			B37 H87 99 016 00
			B38 H179 99 015 00



*LED-Innenbeleuchtung (A++; BEL103-Koch) mit nicht austauschbarem Leuchtmittel, Aktivierung per Sensorschaltung

90°-Ecklösung mit 2 Türen - 4 waagerechte Sprossen und Dekor-Bauchbinde

Die vielfältigen Farbausführungen entnehmen Sie bitte der „Programm-Übersicht Ausführung 4B“.

Rückwände in Stärke 5 mm

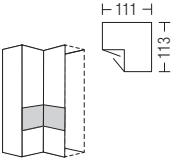
Eckelement

90° Ecklösung mit 2 Türen			Höhe 223 cm		Höhe 240 cm	
Stellmaße siehe Platzbedarfsskizzen						
 <p>2-türig mit Bauchbinde</p>	<p>Startelement N°</p> <p>Anbauelement N°</p>		<p>H223 T62</p> <p>75 912 90 75 912 91</p> <p>PG 1 PG 2</p>		<p>H240 T62</p> <p>72 912 90 72 912 91</p> <p>PG 1 PG 2</p>	
				<p>PG 3 PG 4</p>		<p>PG 3 PG 4</p>
 <p>Rechte Abschlussseite</p>	N°		<p>H223 T60 Seitenstärke 1,6</p> <p>99 095 60</p>		<p>H240 T60 Seitenstärke 1,6</p> <p>99 092 60</p>	



Passende Betten,
Nachtschränke, Kommoden,
Spiegel usw. finden Sie in den
Programmen SONYO, SONYO+,
AKARO und ALEGRO2.

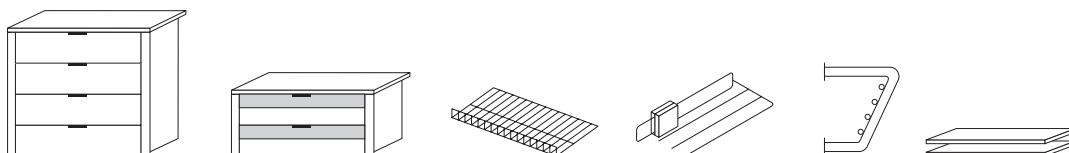

Praktische Zubehörteile
wie Schubkasteneinsätze,
Krawatten- und Hosenhalter
usw. finden Sie im
Programm ZUBEHÖR.

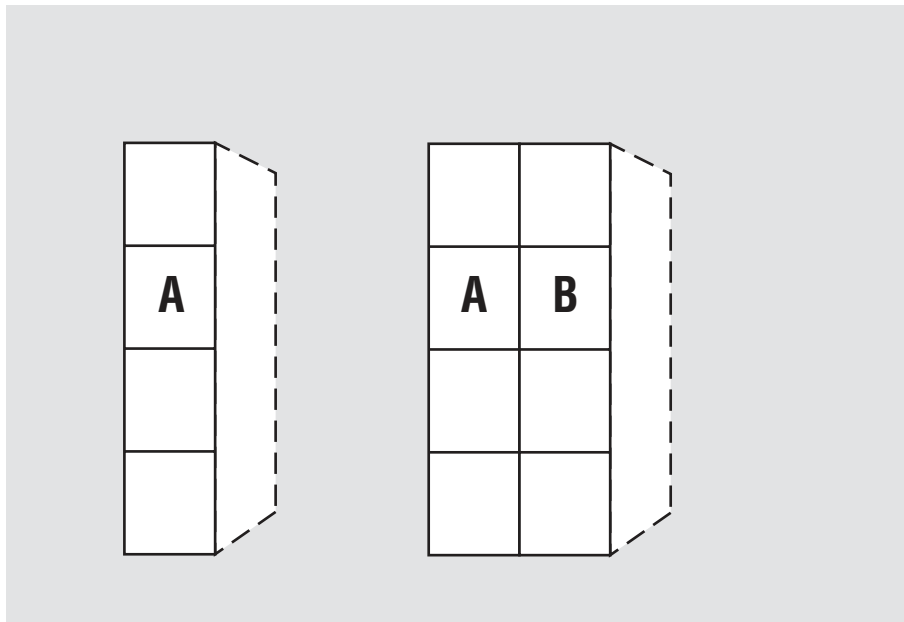
Dreh- und Falttüren-Planungsschränke mit 5 waagerechten Sprossen**Drehtüren-Planungsschränke**Höhe: **197/223/240 cm**Tiefe: **62 cm**Breite: **50-100 cm****Falttören-Planungsschränke**Höhe: **197/223/240 cm**Tiefe: **62 cm**Breite: **100-200 cm****Innendekor Birke-Nachbildung bzw.
Leinenoptik Twist****NEU 2020!****Rückwände in Stärke 5 mm****Innenausstattung
je Schrankelement
Höhe 197 cm:
1 Fachboden
1 Kleiderstange****Höhe 223/240 cm:
2 Fachböden
1 Kleiderstange**

1.+2. Farbe der Türen A und Farbe der Türen B wählen:	3. Korpusfarbe wählen:	
Preisgruppe PG 1 - Dekore P9 Polarweiß S9 Seidengrau Y1 Terra matt L1 Basalt M1 Sonoma-Eiche-Nachbildung U9 Riviera-Eiche-Nachbildung B1 Platin-Eiche-Nachbildung A1 Macadamia-Nussbaum-Nachbildung	P9 Polarweiß S9 Seidengrau Y1 Terra matt L1 Basalt M1 Sonoma-Eiche-Nachbildung U9 Riviera-Eiche-Nachbildung B1 Platin-Eiche-Nachbildung A1 Macadamia-Nussbaum-Nachbildung	
	4. Innenfarbe wählen: Z1 Birke-Nachbildung X1 Leinenoptik Twist	
	5. Griffleisten- und Türsprossenfarbe wählen: 301 alu-matt 302 chrom 324 schwarz	
	Preisgruppe PG 2 - Kristallspiegel G79 Kristallspiegel	
Preisgruppe PG 3 - Gläser glänzend & Grauspiegel G28 Weißglas G77 Magnoliaglas G71 Glas Seidengrau G76 Fangoglas G98 Basaltglas G57 Grauspiegel		
Preisgruppe PG 4 - Gläser matt nur lieferbar für Schrankhöhen 223 und 240 cm G129 Weißglas matt G134 Glas Seidengrau matt G131 Fangoglas matt		

Ausführung 5

Marcato2.5

Höhe 197/223/240 cm

Drehtüren-Planungsschränke mit 5 waagerechten Sprossen

Die vielfältigen Farbausführungen entnehmen Sie bitte der „Programm-Übersicht Ausführung 5“.

Rückwände in Stärke 5 mm

Breite 50 cm

Drehtüren-Planungsschränke		Höhe 197 cm		Höhe 223 cm		Höhe 240 cm	
mit Soft-Abstoppung Nutztiefe 58 cm							
	Breite 50 cm	B50 H197 T62		B50 H223 T62		B50 H240 T62	
	1-türig Türanschlag links						
	Startelement N°	78 052 50		75 052 50		72 052 50	
	Anbauelement N°	78 052 51		75 052 51		72 052 51	
Basispreis + Aufpreise Aufpreise siehe separate Tabelle		Basispreis:		Basispreis:		Basispreis:	
		PG 1	PG 2	PG 1	PG 2	PG 1	PG 2
Preisinfo		PG 3	PG 4	PG 3	PG 4	PG 3	PG 4

	Breite 50 cm	B50 H197 T62		B50 H223 T62		B50 H240 T62	
	1-türig Türanschlag rechts						
	Startelement N°	78 053 50		75 053 50		72 053 50	
	Anbauelement N°	78 053 51		75 053 51		72 053 51	
Basispreis + Aufpreise Aufpreise siehe separate Tabelle		Basispreis:		Basispreis:		Basispreis:	
		PG 1	PG 2	PG 1	PG 2	PG 1	PG 2
Preisinfo		PG 3	PG 4	PG 3	PG 4	PG 3	PG 4

	Rechte Abschlussseite	H197 T60 Seitenstärke 1,6 99 098 60		H223 T60 Seitenstärke 1,6 99 095 60		H240 T60 Seitenstärke 1,6 99 092 60	
		N°					

Preisgruppen

Preisgruppe PG 1:	Dekore	Preisgruppe PG 3:	Gläser glänzend, Grauspiegel
Preisgruppe PG 2:	Kristallspiegel	Preisgruppe PG 4:	Gläser matt

Aufpreis ...	in PG 1	in PG 2	in PG 3	in PG 4	Art.-Nr.
... je durchgehender 50er-Tür für Höhe 197, 223 und 240 cm	0,-				95 680

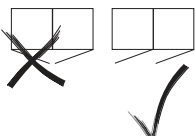
**Wichtiger Hinweis für Ihre Planung:**

An ein **1-türiges Schrankelement** kann nicht ein weiteres **1-türiges Schrankelement** mit einem **entgegengesetzten Türanschlag** angebaut werden. Der **Weiterbau** mit dem **gleichen Türanschlag** wie das vorhergehende Schrankelement ist möglich.

Ausführung 5

Drehtüren-Planungsschränke mit 5 waagerechten Sprossen

Die vielfältigen Farbausführungen entnehmen Sie bitte der „Programm-Übersicht Ausführung 5“.

Rückwände in Stärke 5 mm

Breite 100 cm

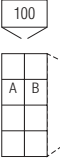
Drehtüren-Planungsschränke		Höhe 197 cm	Höhe 223 cm	Höhe 240 cm
mit Soft-Abstopfung Nutztiefe 58 cm				
	Breite 100 cm 2-türig 1 Tür A links 1 Tür B rechts	B100 H197 T62	B100 H223 T62	B100 H240 T62
	Startelement N° Anbauelement N°	78 102 50 78 102 51 Basispreis:	75 102 50 75 102 51 Basispreis:	72 102 50 72 102 51 Basispreis:
Basispreis + Aufpreise Aufpreise siehe separate Tabelle				
Preisinfo für Kombination Türen A + B aus der gleichen Preisgruppe		PG 1 PG 2	PG 1 PG 2	PG 1 PG 2
		PG 3 PG 4	PG 3 PG 4	PG 3 PG 4

	Rechte Abschlussseite	H197 T60 Seitenstärke 1,6 99 098 60	H223 T60 Seitenstärke 1,6 99 095 60	H240 T60 Seitenstärke 1,6 99 092 60

Preisgruppen			
Preisgruppe PG 1:	Dekor	Preisgruppe PG 3:	Gläser glänzend, Grauspiegel
Preisgruppe PG 2:	Kristallspiegel	Preisgruppe PG 4:	Gläser matt

Aufpreise für Schränke bei Kombination der Türen A und B aus unterschiedlichen Preisgruppen:

Aufpreis ...	in PG 1	in PG 2	in PG 3	in PG 4	Art.-Nr.
... je durchgehender 50er-Tür für Höhe 197, 223 und 240 cm	0,-				95 680

Drehtüren-Planungsschränke		Höhe 197 cm	Höhe 223 cm	Höhe 240 cm
mit Soft-Abstopfung Nutztiefe 58 cm				
Breite 100 cm		B100 H197 T62	B100 H223 T62	B100 H240 T62
Startelement N°		78 102 50	75 102 50	72 102 50
Anbauelement N°		78 102 51	75 102 51	72 102 51
Basispreis + Aufpreise				
Preisinfo		PG 1 PG 2	PG 1 PG 2	PG 1 PG 2
		PG 3 PG 4	PG 3 PG 4	PG 3 PG 4

Rechte Abschlussseite		H197 T60 Seitenstärke 1,6 99 098 60	H223 T60 Seitenstärke 1,6 99 095 60	H240 T60 Seitenstärke 1,6 99 092 60

Ausführung 5

Marcato2.5



Höhe 197/223/240 cm

Falltüren-Planungsschränke mit 5 waagerechten Sprossen

Die vielfältigen Farbausführungen entnehmen Sie bitte der „Programm-Übersicht Ausführung 5“.

Rückwände in Stärke 5 mm

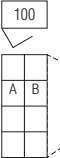
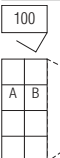
Breite 100 cm

Falltüren-Planungsschränke		Höhe 197 cm		Höhe 223 cm		Höhe 240 cm	
Nutztiefe 58 cm							
	Breite 100 cm	B100 H197 T62		B100 H223 T62		B100 H240 T62	
	2-türig Türanschlag links 1 Tür A links 1 Tür B rechts						
	Startelement N°	88 102 50		85 102 50		82 102 50	
	Anbauelement N°	88 102 51		85 102 51		82 102 51	
Basispreis + Aufpreise Aufpreise siehe separate Tabelle		Basispreis:		Basispreis:		Basispreis:	
Preisinfo für Kombination Türen A + B aus der gleichen Preisgruppe		PG 1	PG 2	PG 1	PG 2	PG 1	PG 2
		PG 3	PG 4	PG 3	PG 4	PG 3	PG 4
		---		---		---	
	Breite 100 cm	B100 H197 T62		B100 H223 T62		B100 H240 T62	
	2-türig Türanschlag rechts 1 Tür A links 1 Tür B rechts						
	Startelement N°	88 103 50		85 103 50		82 103 50	
	Anbauelement N°	88 103 51		85 103 51		82 103 51	
Basispreis + Aufpreise Aufpreise siehe separate Tabelle		Basispreis:		Basispreis:		Basispreis:	
Preisinfo für Kombination Türen A + B aus der gleichen Preisgruppe		PG 1	PG 2	PG 1	PG 2	PG 1	PG 2
		PG 3	PG 4	PG 3	PG 4	PG 3	PG 4
		---		---		---	
	Rechte Abschlussseite	N°	H197 T60 Seitenstärke 1,6 99 098 60	H223 T60 Seitenstärke 1,6 99 095 60	H240 T60 Seitenstärke 1,6 99 092 60		

Preisgruppen			
Preisgruppe PG 1:	Dekor	Preisgruppe PG 3:	Gläser glänzend, Grauspiegel
Preisgruppe PG 2:	Kristallspiegel	Preisgruppe PG 4:	Gläser matt

Aufpreise für Schränke bei Kombination der Türen A und B aus unterschiedlichen Preisgruppen:

Aufpreis ...	in PG 1	in PG 2	in PG 3	in PG 4	Art.-Nr.
... je durchgehender 50er-Tür für Höhe 197, 223 und 240 cm	0,-				95 680

Ausführung 5

Marcato2.5



Höhe 223/240 cm

Falttüren-Panorama-Planungsschränke mit 5 waagerechten Sprossen

Die vielfältigen Farbausführungen entnehmen Sie bitte der „Programm-Übersicht Ausführung 5“.

Rückwände in Stärke 5 mm

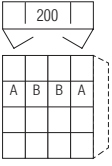
Breite 200 cm

Falttüren-Planungsschränke		Höhe 223 cm	Höhe 240 cm
Nutztiefe 58 cm			
 <p>Breite 200 cm</p> <p>4-türig 2 Türen A li+re 2 Türen B mittig</p>	B200 H223 T62	B200 H240 T62	
<p>Startelement N°</p> <p>Anbauelement N°</p> <p>Basispreis + Aufpreise Aufpreise siehe separate Tabelle</p>	<p>85 202 50 85 202 51</p> <p>Basispreis:</p>	<p>82 202 50 82 202 51</p> <p>Basispreis:</p>	
Preisinfo für Kombination alle Türen A + B aus der gleichen Preisgruppe		PG 1 PG 2	PG 1 PG 2
		PG 3 PG 4	PG 3 PG 4
 <p>Rechte Abschlussseite</p>	N°	<p>H223 T60 Seitenstärke 1,6</p> <p>99 095 60</p>	<p>H240 T60 Seitenstärke 1,6</p> <p>99 092 60</p>

Preisgruppen			
Preisgruppe PG 1:	Dekore	Preisgruppe PG 3:	Gläser glänzend, Grauspiegel
Preisgruppe PG 2:	Kristallspiegel	Preisgruppe PG 4:	Gläser matt

Aufpreise für Schränke bei Kombination der Türen A und B aus unterschiedlichen Preisgruppen:

Aufpreis ...	in PG 1	in PG 2	in PG 3	in PG 4	Art.-Nr.
... je durchgehender 50er-Tür für Höhe 223 und 240 cm	0,-				95 680

Falttüren-Öffnungsunterstützung		Falttüren-Öffnungsunterstützung			
<p>Falld.-Öffnungsunterstützung (2er-Set)</p> <p>1 x für Falttürenpaar mit Linksanschlag 1 x für Falttürenpaar mit Rechtsanschlag erleichtert das Öffnen der Falttüren Montage li+re an Schrankinnenseite</p>	N°	91 089 00			
			<p>Falttüren-Öffnungsunterstützung „links“</p> <p>für Falttürenpaare mit Linksanschlag erleichtert das Öffnen der Falttüren Montage links an Schrankinnenseite</p>	N°	91 094 00
			<p>Falttüren-Öffnungsunterstützung „rechts“</p> <p>für Falttürenpaare mit Rechtsanschlag erleichtert das Öffnen der Falttüren Montage rechts an Schrankinnenseite</p>	N°	91 095 00

Ausführung 5

Marcato2.5



Höhe 197/223/240 cm

50er-Eckelement mit 1 Tür - 5 waagerechte Sprossen

Die vielfältigen Farbausführungen entnehmen Sie bitte der „Programm-Übersicht Ausführung 5“.

Rückwände in Stärke 5 mm

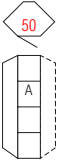
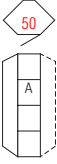
Eckelement

50er-Eckelement mit 1 Tür	Höhe 197 cm	Höhe 223 cm	Höhe 240 cm
mit Soft-Abstoppung Stellmaße siehe Platzbedarfsskizzen			
 1-türig Türanschlag links	H197 T62	H223 T62	H240 T62
Startelement N° Anbauelement N°	78 922 50 78 922 51 Basispreis:	75 922 50 75 922 51 Basispreis:	72 922 50 72 922 51 Basispreis:
Basispreis + Aufpreise Aufpreise siehe separate Tabelle			
Preisinfo	PG 1 PG 2	PG 1 PG 2	PG 1 PG 2
	PG 3 PG 4 ---	PG 3 PG 4	PG 3 PG 4
 1-türig Türanschlag rechts	H197 T62	H223 T62	H240 T62
Startelement N° Anbauelement N°	78 923 50 78 923 51 Basispreis:	75 923 50 75 923 51 Basispreis:	72 923 50 72 923 51 Basispreis:
Basispreis + Aufpreise Aufpreise siehe separate Tabelle			
Preisinfo	PG 1 PG 2	PG 1 PG 2	PG 1 PG 2
	PG 3 PG 4 ---	PG 3 PG 4	PG 3 PG 4
 N° Rechte Abschlussseite	H197 T60 Seitenstärke 1,6 99 098 60	H223 T60 Seitenstärke 1,6 99 095 60	H240 T60 Seitenstärke 1,6 99 092 60

Preisgruppen			
Preisgruppe PG 1:	Dekore	Preisgruppe PG 3:	Gläser glänzend, Grauspiegel
Preisgruppe PG 2:	Kristallspiegel	Preisgruppe PG 4:	Gläser matt

Aufpreis ...	in PG 1	in PG 2	in PG 3	in PG 4	Art.-Nr.
... je durchgehender 50er-Tür für Höhe 197, 223 und 240 cm	0,-				95 680

Ausführung 5

Marcato2.5

Höhe 197/223/240 cm

60er-Eckelement mit 1 Tür - 5 waagerechte Sprossen

Die vielfältigen Farbausführungen entnehmen Sie bitte der „Programm-Übersicht Ausführung 5“.

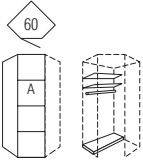
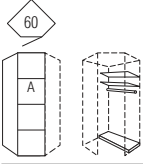

Rückwände in Stärke 5 mm

Eckelement

60er-Eckelement mit 1 Tür	Höhe 197 cm	Höhe 223 cm	Höhe 240 cm
mit Soft-Abstoppung Stellmaße siehe Platzbedarfsskizzen			
 1-türig Türanschlag links	H197 T62	H223 T62	H240 T62
Startelement N° Anbauelement N°	78 932 50 78 932 51 Basispreis:	75 932 50 75 932 51 Basispreis:	72 932 50 72 932 51 Basispreis:
Basispreis + Aufpreise Aufpreise siehe separate Tabelle			
Preisinfo	PG 1 PG 2	PG 1 PG 2	PG 1 PG 2
	PG 3 PG 4 ---	PG 3 PG 4	PG 3 PG 4
 1-türig Türanschlag rechts	H197 T62	H223 T62	H240 T62
Startelement N° Anbauelement N°	78 933 50 78 933 51 Basispreis:	75 933 50 75 933 51 Basispreis:	72 933 50 72 933 51 Basispreis:
Basispreis + Aufpreise Aufpreise siehe separate Tabelle			
Preisinfo	PG 1 PG 2	PG 1 PG 2	PG 1 PG 2
	PG 3 PG 4 ---	PG 3 PG 4	PG 3 PG 4

Preisgruppen			
Preisgruppe PG 1:	Dekore	Preisgruppe PG 3:	Gläser glänzend, Grauspiegel
Preisgruppe PG 2:	Kristallspiegel	Preisgruppe PG 4:	Gläser matt

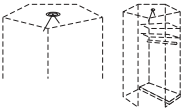
Aufpreis ...	in PG 1	in PG 2	in PG 3	in PG 4	Art.-Nr.
... je durchgehender 60er-Tür für Höhe 197, 223 und 240 cm	0,-				95 680

Zubehör für 60er-Eckelement	
 LED-Innenbeleuchtung* mit Sensorschaltung	N° ø 7 97 161 00
*LED-Innenbeleuchtung (A++; BEL103-Koch) mit nicht austauschbarem Leuchtmittel, Aktivierung per Sensorschaltung	
Zubehör für 60er-Eckelement	
 Innenspiegel zur Selbstmontage auf Rückwand oder Türrückseite	N° B37 H87 99 016 00
 Innenspiegel zur Selbstmontage auf Rückwand oder Türrückseite	N° B38 H179 99 015 00

Marcato2.5

Ausführung 5



Höhe 223/240 cm

90°-Ecklösung mit 2 Türen - 5 waagerechte Sprossen

Die vielfältigen Farbausführungen entnehmen Sie bitte der „Programm-Übersicht Ausführung 5“.

Rückwände in Stärke 5 mm

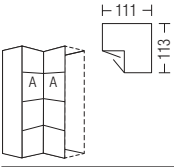
Eckelement

90° Ecklösung mit 2 Türen			Höhe 223 cm		Höhe 240 cm	
Stellmaße siehe Platzbedarfsskizzen						
 <p>2-türig 2 Türen A</p>		H223 T62		H240 T62		
	<p>Startelement N°</p> <p>Anbauelement N°</p> <p>Basispreis + Aufpreise Aufpreise siehe separate Tabelle</p>		<p>75 912 50 75 912 51 Basispreis:</p>		<p>72 912 50 72 912 51 Basispreis:</p>	
Preisinfo			PG 1	PG 2	PG 1	PG 2
			PG 3	PG 4	PG 3	PG 4
 <p>Rechte Abschlussseite</p>		N°	<p>H223 T60 Seitenstärke 1,6 99 095 60</p>		<p>H240 T60 Seitenstärke 1,6 99 092 60</p>	

Preisgruppen			
Preisgruppe PG 1:	Dekore	Preisgruppe PG 3:	Gläser glänzend, Grauspiegel
Preisgruppe PG 2:	Kristallspiegel	Preisgruppe PG 4:	Gläser matt

Aufpreis ...	in PG 1	in PG 2	in PG 3	in PG 4	Art.-Nr.
... je durchgehender 50er-Tür für Höhe 223 und 240 cm	0,-				95 680

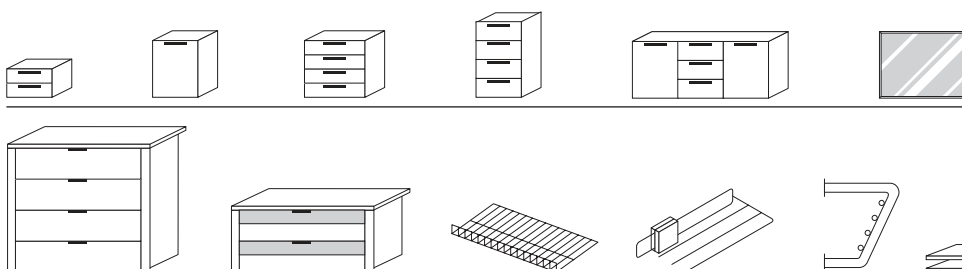

Passende Betten, Nachtschränke, Kommoden, Spiegel usw. finden Sie in den Programmen SONYO, SONYO+, AKARO und ALEGRO2.

Praktische Zubehörteile wie Schubkasteneinsätze, Krawatten- und Hosenhalter usw. finden Sie im Programm ZUBEHÖR.

Platzbedarf für 50er-Eckelement

Aufgrund der unterschiedlichen Schranktiefen ergeben sich beim Eckumbau mit dem 50er-Eckelement folgende Stellmaße:

Schrank Schenkel links (A)	Schrank Schenkel rechts (C)	Platzbedarf für Ecke (B)
Dreh-/Falлтürenschrank	Dreh-/Falлтürenschrank	X = 103 cm Y = 103 cm
Dreh-/Falлтürenschrank	2- bzw. 3-türiger Schwebetürenschrank	X = 105 cm Y = 103 cm
2-türiger Schwebetürenschrank	2- bzw. 3-türiger Schwebetürenschrank	X = 105 cm Y = 108 cm
2-türiger Schwebetürenschrank	Dreh-/Falлтürenschrank	X = 103 cm Y = 108 cm
3-türiger Schwebetürenschrank	2- bzw. 3-türiger Schwebetürenschrank	X = 105 cm Y = 105 cm
3-türiger Schwebetürenschrank	Dreh-/Falлтürenschrank	X = 103 cm Y = 105 cm

Bei **Eckumbau mit 50er-Eckschrank** wird konstruktiv bedingt links und rechts vom Eckelement je eine **zusätzliche Distanzleiste** in Korpusfarbe eingesetzt. Diese Distanzleisten (Breite je 4 cm) werden automatisch mitgeliefert und müssen nicht separat bestellt werden.

Bei **Eckumbau in Kombination** links oder rechts mit einem Schwebetürenschrank sollte der **Türanschlag des Eckelements immer auf der Seite des Schwebetürenschanks** sein.

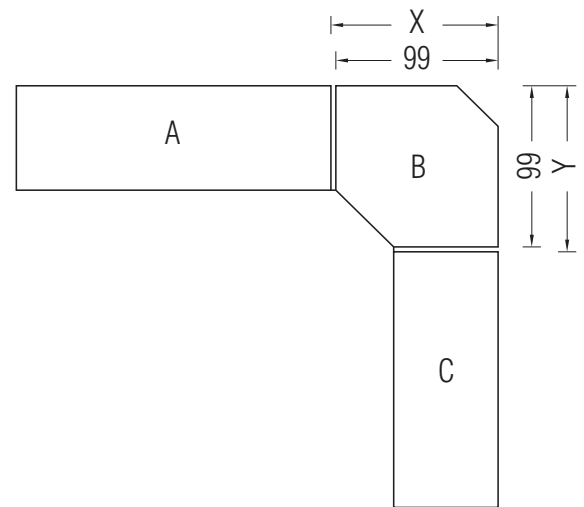

Platzbedarf für 60er-Eckelement

Aufgrund der unterschiedlichen Schranktiefen ergeben sich beim Eckumbau mit dem 60er-Eckelement folgende Stellmaße:

Schrank Schenkel links (A)	Schrank Schenkel rechts (C)	Platzbedarf für Ecke (B)
Dreh-/Falлтürenschrank	Dreh-/Falлтürenschrank	X = 110 cm Y = 110 cm
Dreh-/Falлтürenschrank	2- bzw. 3-türiger Schwebetürenschrank	X = 112 cm Y = 110 cm
2-türiger Schwebetürenschrank	2- bzw. 3-türiger Schwebetürenschrank	X = 112 cm X = 115 cm
2-türiger Schwebetürenschrank	Dreh-/Falлтürenschrank	X = 110 cm X = 115 cm
3-türiger Schwebetürenschrank	2- bzw. 3-türiger Schwebetürenschrank	X = 112 cm X = 112 cm
3-türiger Schwebetürenschrank	Dreh-/Falлтürenschrank	X = 110 cm X = 112 cm

Bei **Eckumbau mit 60er-Eckschrank** wird konstruktiv bedingt links und rechts vom Eckelement je eine **zusätzliche Distanzleiste** in Korpusfarbe eingesetzt. Diese Distanzleisten (Breite je 4 cm) werden automatisch mitgeliefert und müssen nicht separat bestellt werden.

Bei **Eckumbau in Kombination** links oder rechts mit einem Schwebetürenschrank sollte der **Türanschlag des Eckelements immer auf der Seite des Schwebetürenschanks** sein.

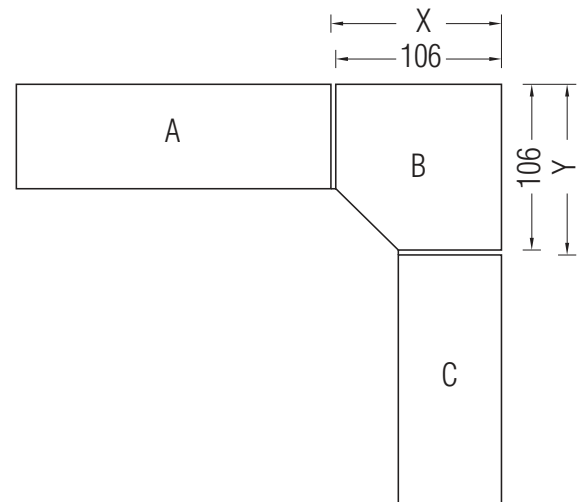

Bitte beachten:
60er-Eckschränke können **nicht einzeln** gestellt, sondern **nur zwischen zwei Schränken** geplant werden.

für alle Ausführungen

Marcato2.0

Platzbedarfskizze für Eckumbau

Platzbedarf für 90°-Ecklösung

Aufgrund der unterschiedlichen Schranktiefen ergeben sich beim Eckumbau mit dem 90°-Eckelement folgende Stellmaße:

Schrank Schenkel links (A)	Schrank Schenkel rechts (C)	Platzbedarf für Ecke (B)
Dreh-/Falлтürenschrank	Dreh-/Falлтürenschrank	X = 111 cm Y = 113 cm
Dreh-/Falлтürenschrank	2- bzw. 3-türiger Schwebetürenschrank	X = 111 cm Y = 117 cm
2-türiger Schwebetürenschrank	2- bzw. 3-türiger Schwebetürenschrank	X = 117 cm Y = 122 cm
2-türiger Schwebetürenschrank	Dreh-/Falлтürenschrank	X = 115 cm Y = 118 cm
3-türiger Schwebetürenschrank	2- bzw. 3-türiger Schwebetürenschrank	X = 117 cm Y = 119 cm
3-türiger Schwebetürenschrank	Dreh-/Falлтürenschrank	X = 115 cm Y = 115 cm

Bei **Eckumbau mit 90°-Ecke in Kombination** links und/oder rechts **mit einem Schwebetürenschrank** wird konstruktiv bedingt zwischen Eckelement und Schwebetürenschrank eine **zusätzliche Distanzleiste** in Korpusfarbe eingesetzt.

Diese Distanzleiste (Breite 4 cm) wird automatisch mitgeliefert und müssen nicht separat bestellt werden.

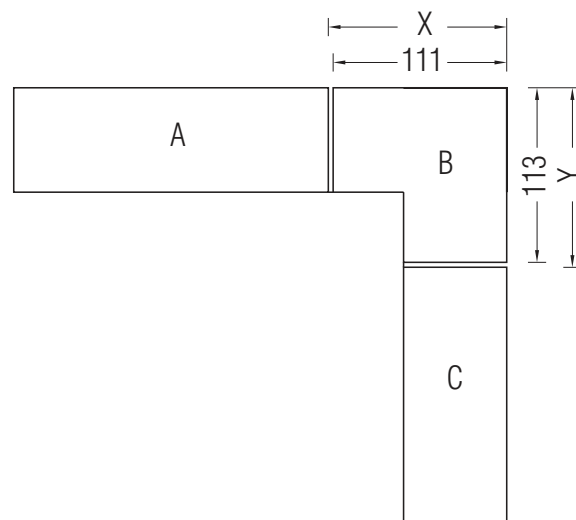

für alle Ausführungen

Marcato2.0

Höhe 197/223/240 cm

Offenes Regal

Farbausführung wählen:					
P9	Polarweiß	M1	Sonoma-Eiche-Nachbildung	Bei Einsatz von Regalen bitte grundsätzlich Stellskizze der Bestellung beifügen. Regale zum Zwischenbau, als Abschluss und freistehend einsetzbar.	
S9	Seidengrau	U9	Riviera-Eiche-Nachbildung		
Y1	Terra matt	B1	Platin-Eiche-Nachbildung		
L1	Basalt	A1	Macadamia-Nussbaum-Nachbildung		
Regal mit 2 Außenseiten		Höhe 197 cm		Höhe 223 cm	
	4 bzw. 5 Fachböden (22 mm) Rückwand	N°			
		B30 H197 T30 4 Fachböden / 5 offene Fächer 44 908 00		B30 H223 T30 4 Fachböden / 5 offene Fächer 44 905 00	
				B30 H240 T30 5 Fachböden / 6 offene Fächer 44 902 00	

Schubkästen für offenes Regal

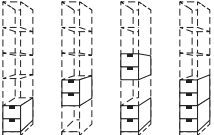
1. Farbe der Schubkästen wählen:		2. Grifffarbe wählen:			
P9	Polarweiß	301	alu-matt	Alle Schubkästen mit Vollauszug, Selbsteinzug und Dämpfung Schubkasten-Innendekor Leinenoptik Twist	
S9	Seidengrau	302	chrom		
Y1	Terra matt	324	schwarz		
L1	Basalt				
M1	Sonoma-Eiche-Nachbildung				
U9	Riviera-Eiche-Nachbildung				
B1	Platin-Eiche-Nachbildung				
A1	Macadamia-Nussbaum-Nachbildung				
2er-Set Schubkästen		für Höhe 197/223/240 cm			
für offenes Regal					
	Schubkästen 2er-Set	N°			
		B26 H2x19 T27 44 110 00			
auch mehrfach je Regal einsetzbar nur passend in den drei unteren Regalfächern					
					

für alle Ausführungen

Marcato2.0

Höhe 197/223/240 cm

Profilkranz ohne/mit Beleuchtung für Dreh- und Falttüren-Planungsschränke

Farbausführung wählen:

P9 Polarweiß	M1 Sonoma-Eiche-Nachbildung
S9 Seidengrau	U9 Riviera-Eiche-Nachbildung
Y1 Terra matt	B1 Platin-Eiche-Nachbildung
L1 Basalt	A1 Macadamia-Nussbaum-Nachbildung

Bestellhinweise für Profilkränze

- Alle Dreh- und Falttürenschränke MARCATO2.0 können auf Wunsch auch mit Profilkranz ohne bzw. mit integrierter Beleuchtung ausgestattet werden. Die Profilkränze werden pro Schrank-schenkel (a, b, c) bis zu einer Länge von max. 390 cm als durchgehender Profilkranz geliefert.
- Ermittlung des korrekten Kranzpreises:
Durch die Addition der einzelnen Elementbreiten der gesamten Planung ergibt sich die Gesamtlänge des Profilkranzes. Diese Gesamtlänge (aufgerundet auf volle Meter) multipliziert mit dem Preis der Art.-Nr. 98000 (siehe rechts) ergibt den Gesamtpreis des Profilkranzes für die gesamte Planung.

Profilkranz

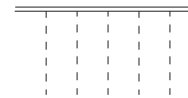

Stärke 32 mm

Schränkhöhe mit Profilkranz: 201/227/244 cm
Schränktiefe mit Profilkranz: 67 cm

Preis pro angefangenem Meter

N°

98 000

Hinweis für Preisermittlung und Bestellung des Profilkranzes

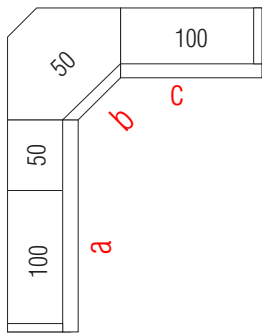

Preisermittlung und Bestellung des Profilkranzes für dargestellte Eckenkombination

Ermittlung der Gesamtlänge des Profilkranzes:

2 x 100er-Element = **2,0 m**
+ 1 x 50er-Element = **0,5 m**
+ 1 x 50er-Eckelement = **0,5 m**
Gesamtlänge = 2,0 m + 0,5 m + 0,5 m = **3,0 m**

Bestellt werden muss lediglich **1 x die Art.-Nr. 98000** (siehe oben)Der Preis des Profilkranzes errechnet sich aus **3 x Preis für Art.-Nr. 98000**

Beispiel 2:

Bei einer Gesamtlänge von z.B. 2,50 m errechnet sich der Preis für den Profilkranz aus **3 x Preis für Art.-Nr. 98000**

Bestellhinweise für Kranzbeleuchtung

- Auf Wunsch kann der Kranz auch gegen Mehrpreis mit integrierter Beleuchtung ausgestattet werden (siehe Tabelle rechts).
- Bitte hierzu je nach gewünschter Anzahl der Lampen das entsprechende Leuchtsset bestellen und die Position der Leuchten angeben (Skizze).

Breite der Leuchte: ca. 40 cm

Mindestabstand zwischen 2 Leuchten: 5 cm

Maximale Anzahl je Kranz: 6 Leuchten

Empfohlene Position der Leuchten: mittig über einer Tür oder mittig über einem Türenpaar

Erfolgt keine nähere Angabe, wird die Positionierung der Einbauleuchten für die geplante Schrankzusammenstellung von der technischen Sachbearbeitung sinnvoll festgelegt.

- Ist die Gesamtbreite eines Elementes nach einer Breitenkürzung kleiner als 42 cm, kann keine Beleuchtung eingesetzt werden.

Anzahl Beleuchtungen je Schrankbreite

von Schrankbreite ...	Anzahl der Leuchten
... 42 cm bis 99 cm	max. 1 Leuchte
... 100 cm bis 149 cm	max. 2 Leuchten
... 150 cm bis 199 cm	max. 3 Leuchten
... 200 cm bis 249 cm	max. 4 Leuchten
... 250 cm bis 299 cm	max. 5 Leuchten
... 300 cm bis 390 cm	max. 6 Leuchten
bei 50er-Eckelementen	max. 1 Leuchte
bei 60er-Eckelementen	max. 1 Leuchte
bei 90°-Eckelementen	max. 2 Leuchten

Kranzbeleuchtung

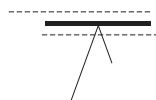

LED-Kranzeinbauleuchte*
Breite 40 cm
3 Watt

*Dimmbare LED-Beleuchtung (A+; BEL36-Koch) mit nicht austauschbaren Leuchtmitteln, Aktivierung per Fernbedienung

Aufpreis für Beleuchtung...	Art.-Nr.	Preis
... 1er-Set	97 808 01	
... 2er-Set	97 808 02	
... 3er-Set	97 808 03	
... 4er-Set	97 808 04	
... 5er-Set	97 808 05	
... 6er-Set	97 808 06	
... 7er-Set	97 808 07	

für alle Ausführungen

Marcato2.0

Höhe 197/223/240 cm

Passepartoutblenden für Dreh- und Falttüren-Planungsschränke

Farbausführung wählen:							
P9 Polarweiß		M1 Sonoma-Eiche-Nachbildung					
S9 Seidengrau		U9 Riviera-Eiche-Nachbildung					
Y1 Terra matt		B1 Platin-Eiche-Nachbildung					
L1 Basalt		A1 Macadamia-Nussbaum-Nachbildung					

***Einsatz der Passepartoutblenden nur in Kombination mit Profilkranz möglich**

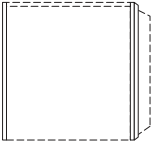
Passepartoutblenden*		für Höhe 197 cm	für Höhe 223 cm	für Höhe 240 cm	
zur seitlichen Einrahmung der gesamten Schrankkombination					
	Passepartoutblenden (2er-Set) links und rechts	N°	B2x3,2 H201 T12	B2x3,2 H227 T12	B2x3,2 H244 T12
			98 383 01	98 398 01	98 399 01

LED-Lichtsäulen

Farbausführung wählen:							
P9 Polarweiß		M1 Sonoma-Eiche-Nachbildung					
S9 Seidengrau		U9 Riviera-Eiche-Nachbildung					
Y1 Terra matt		B1 Platin-Eiche-Nachbildung					
L1 Basalt		A1 Macadamia-Nussbaum-Nachbildung					

LED-Lichtsäulen		Höhe 197 cm	Höhe 223 cm	Höhe 240 cm	
zur seitlichen Einrahmung der gesamten Schrankkombination					
	LED-Lichtsäule* (2er-Set) links und rechts mit Fernbedienung	N°	B2x3,2 H197 T12	B2x3,2 H223 T12	B2x3,2 H240 T12
			97 993 01	97 998 01	97 999 01

Bei Einsatz der LED-Lichtsäule können die Schränke **nicht mit Profilkranz** ausgestattet werden.

*Dimmbare LED-Lichtsäule (A+; BEL118-Wessel) mit nicht austauschbaren Leuchtmitteln; Aktivierung per Fernbedienung

Verbindungsstollen

Farbausführung wählen:							
P9 Polarweiß		M1 Sonoma-Eiche-Nachbildung					
S9 Seidengrau		U9 Riviera-Eiche-Nachbildung					
Y1 Terra matt		B1 Platin-Eiche-Nachbildung					
L1 Basalt		A1 Macadamia-Nussbaum-Nachbildung					

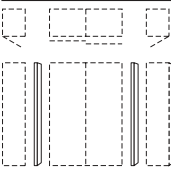
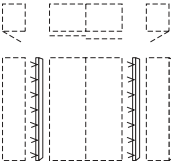
Verbindungsstollen		Höhe 197 cm	Höhe 223 cm	Höhe 240 cm	
zur Kombination von Dreh- und Schwebetürenschränken					
	Verbindungsstollen (2er-Set) ohne Beleuchtung	N°	B2x3,2 H197 T12	B2x3,2 H223 T12	B2x3,2 H240 T12
			98 940 00	98 941 00	98 942 00
	Verbindungsstollen (2er-Set) mit LED-Lichtband* und Fernbedienung	N°	B2x3,2 H197 T12	B2x3,2 H223 T12	B2x3,2 H240 T12
			97 992 01	97 996 01	97 997 01

Dreh- und Schwebetürenschränke können **nicht unmittelbar nebeneinander** gestellt, sondern müssen konstruktiv bedingt **durch Verbindungsstollen** ohne/mit Beleuchtung **unterbrochen** werden. Bei Einsatz der Verbindungsstollen können die Schränke **nicht mit Profilkranz** ausgestattet werden.

*Dimmbare LED-Beleuchtung (A+; BEL118-Wessel) mit nicht austauschbaren Leuchtmitteln; Aktivierung per Fernbedienung

für alle Ausführungen

Planungshinweise für Maßanfertigung der Schwebetürenschränke MARCATO2.0

Wichtige Hinweise

Die gewünschten Maßanfertigungen werden mit der entsprechenden Artikel-Nr. (siehe „**Aufpreis für MARCATO2.0-Maßanfertigung**“) in Auftrag gegeben.

Bei den angegebenen **Mindest- und Maximalmaßen** handelt es sich um „**Korpusmaße ohne Profilkranz**“. Für den Profilkranz müssen folgende Maße berücksichtigt werden: Kranzhöhe 5 cm; Kranzüberstand vorne: 8 cm.
 Falls **kein Kranz** bestellt wurde, bitte angeben, ob eine Deckenverblendung gewünscht ist.

Alle notwendigen **Raummaße** müssen dem Auftrag beigelegt werden. Bitte verwenden Sie hierzu die „**Planungshilfe für Maßanfertigung**“ auf der letzten Seite dieses Programms.

Tiefenkürzung

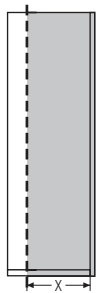

Eine **Tiefenkürzung** erfolgt an: Seiten, Sockel, Oberboden und Fachböden. Dabei werden alle Elemente um das gleiche Maß gekürzt.

Elemente können bis auf eine verbleibende **Mindest-Korpustiefe von 30 cm** gekürzt werden.

Höhenkürzung

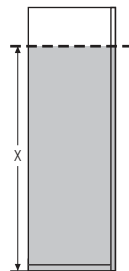

Eine **Höhenkürzung** erfolgt an: Seiten, Türen und Rückwand.

Elemente können bis zu einer verbleibenden **Mindest-Seitenhöhe von 190 cm** gekürzt werden.

Rückseitige Abschrägung

Eine **rückseitige Abschrägung** erfolgt an: Seiten, Oberboden und Rückwand.

Die **Länge** der rückseitigen Abschrägung darf **max. 120 cm** betragen.
 Die verbleibende **vordere Schranktiefe** (ohne Kranzüberstand) muss **mind. 13 cm** betragen.

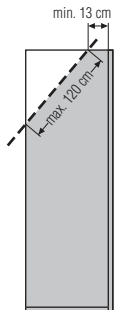

Möglichkeiten der Maßanfertigung für Schwebetürenschränke MARCATO2.0

Maßanfertigung für	Maßanfertigung									
	Tiefen- kürzung	Höhen- kürzung	Rückseitige Abschrägung							
Schwebetürenschränke 2-türig/3-türig/4-türig	● auf max. T30 cm	● auf max. H190 cm	● auf max. H80 cm							
Schwebetürenschränke mit 20er-Außenregal	● auf max. T30 cm	● auf max. H190 cm								
Schwebetürenschränke mit 40er-Wäschefach und Garderobennische		● auf max. H190 cm								
Schwebetürenschränke mit 2 Schubkästen können nicht maßgefertigt werden.										

für alle Ausführungen

Marcato2.0

Aufpreise für Maßanfertigung der Schwebetürenschränke

WICHTIG: Allgemeine „Hinweise für MARCATO2.0-Maßanfertigung“ unbedingt beachten!









Alle notwendigen Raummaße (siehe „Planungshilfe für Maßanfertigung“) müssen dem Auftrag beigelegt sein.

Maßanfertigung für	Tiefenkürzung	Höhenkürzung	Rücks. Abschräg.	Türenänderung
	Aufpreis	Aufpreis	Aufpreis	Aufpreis
* bei Schränken mit Spiegel- oder Glastüren bitte zusätzlichen Aufpreis für Türenänderung berücksichtigen.				
				bei Höhenkürzung
 2-türige Schwebetürenschränke Breiten 160 bis 240 cm	je Schrank auf max. T30 cm 95 204	je Schrank* auf max. H190 cm 95 008	je Schrank auf max. H80 cm 95 402	je Spiegel-/je Glastür 95 900
 3-türige Schwebetürenschränke Breiten 240 bis 300 cm	je Schrank auf max. T30 cm 95 205	je Schrank* auf max. H190 cm 95 009	je Schrank auf max. H80 cm 95 403	je Spiegel-/je Glastür 95 900
 4-türige Schwebetürenschränke Breiten 320 bis 400 cm	je Schrank auf max. T30 cm 95 206	je Schrank* auf max. H190 cm 95 042	je Schrank auf max. H80 cm 95 404	je Spiegel-/je Glastür 95 900
 4-türige Schwebetürenschränke Panoramaglastüren Breiten 320 bis 400 cm	je Schrank auf max. T30 cm 95 215	je Schrank* auf max. H190 cm 95 044	je Schrank auf max. H80 cm 95 406	je Spiegel-/je Glastür 95 900
 Profilkränze mit Passepartoutblenden		auf max. H190 cm 95 007		
 zusätzliche Fachböden	je Fachboden 95 201			
Maßanfertigung weiterer Zubehörteile auf Anfrage				
 Schwebetürenschränke mit 2 Schubkästen können nicht maßgefertigt werden.				

für alle Ausführungen

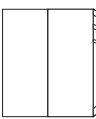

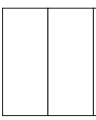





Marcato2.0**Aufpreise für Maßanfertigung der Schwebetürenschränke mit 20er-Regal****WICHTIG: Allgemeine „Hinweise für MARCATO2.0-Maßanfertigung“ unbedingt beachten!**

Alle notwendigen Raummaße (siehe „Planungshilfe für Maßanfertigung“) müssen dem Auftrag beigelegt sein.

Maßanfertigung für	Tiefenkürzung	Höhenkürzung	Rücks. Abschräg.	Türenänderung
	Aufpreis	Aufpreis	Aufpreis	Aufpreis
* bei Schränken mit Spiegel- oder Glastüren bitte zusätzlichen Aufpreis für Türenänderung berücksichtigen.				 bei Höhenkürzung
  Schwebetürenschränke mit 20er-Regal in Breite 160 und 200 cm	je Schrank auf max. T30 cm 95 220	je Schrank* auf max. H190 cm 95 050		je Spiegel-/je Glastür 95 900
  Schwebetürenschränke mit 20er-Regal in Breite 240 und 300 cm	je Schrank auf max. T30 cm 95 221	je Schrank* auf max. H190 cm 95 053		je Spiegel-/je Glastür 95 900
 zusätzliche Fachböden	je Fachboden 95 201	Maßanfertigung weiterer Zubehörteile auf Anfrage		

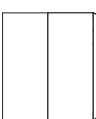
Aufpreise für Maßanfertigung der Schwebetürenschränke mit 40er-Wäschefach und Garderobennische**WICHTIG: Allgemeine „Hinweise für MARCATO2.0-Maßanfertigung“ unbedingt beachten!**

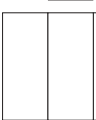
Alle notwendigen Raummaße (siehe „Planungshilfe für Maßanfertigung“) müssen dem Auftrag beigelegt sein.

Maßanfertigung für	Tiefenkürzung	Höhenkürzung	Rücks. Abschräg.	Türenänderung
	Aufpreis	Aufpreis	Aufpreis	Aufpreis
* bei Schränken mit Spiegel- oder Glastüren bitte zusätzlichen Aufpreis für Türenänderung berücksichtigen.				 bei Höhenkürzung
  Schwebetürenschränke mit 40er-Wäschefach und Garderobennische in Breite 160 bis 200 cm		je Schrank* auf max. H190 cm 95 060		je Spiegel-/je Glastür 95 900
  Schwebetürenschränke mit 40er-Wäschefach und Garderobennische in Breite 240 bis 300 cm		je Schrank* auf max. H190 cm 95 061		je Spiegel-/je Glastür 95 900
 Profilkränze mit Passepartoutblenden		auf max. H190 cm 95 007		

für alle Ausführungen

Planungshinweise für Maßanfertigung der Dreh- und Falttürenschränke MARCATO2.0

Wichtige Hinweise

Die gewünschten Maßanfertigungen werden mit der entsprechenden Artikel-Nr. (siehe „**Aufpreis für MARCATO2.0-Maßanfertigung**“) in Auftrag gegeben.

Bei den angegebenen **Mindest- und Maximalmaßen** handelt es sich um „**Korpusmaße ohne Profilkranz**“. Für den Profilkranz müssen folgende Maße berücksichtigt werden: Kranzhöhe 3,2 cm; Kranzüberstand vorne: 8 cm.
Falls **kein Kranz** bestellt wurde, bitte angeben, ob eine Deckenverblendung gewünscht ist.

Alle notwendigen **Raummaße** müssen dem Auftrag beigelegt werden. Bitte verwenden Sie hierzu die „**Planungshilfe für Maßanfertigung**“ auf der letzten Seite dieses Programms.

Tiefenkürzung



Eine **Tiefenkürzung** erfolgt an: Seiten, Sockel, Oberboden und Fachböden. Dabei werden alle Elemente um das gleiche Maß gekürzt.

Elemente können bis auf eine verbleibende **Mindest-Korpustiefe von 30 cm** gekürzt werden.

Höhenkürzung

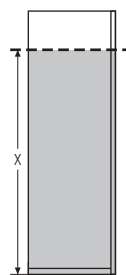

Eine **Höhenkürzung** erfolgt an: Seiten, Türen und Rückwand.

Elemente können bis zu einer verbleibenden **Mindest-Seitenhöhe von 40 cm** gekürzt werden.

Wird der Oberboden durch die Höhenkürzung sichtbar, ist es sinnvoll, Verblendungsmaterial in Korpusfarbe mit zu bestellen.

Breitenkürzung

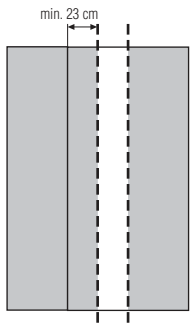

Als **Breitenausgleich** für geringe Breitedifferenzen können **alle Drehtürenschränke** bis zu einer verbleibenden **Mindestbreite von 23 bzw. 46 cm** gekürzt werden.

Eine **Breitenkürzung** erfolgt an: Sockel, Oberboden, Fachböden, Tür und Rückwand.

Seitliche Abschrägung

Eine **seitliche Abschrägung** erfolgt an: Seiten, Oberboden, Rückwand und Türen. Die seitliche Abschrägung wird zur Decke hin verblendet (nur Deckenverblendung, ohne Profilkranz). Elemente können bis zu einer verbleibenden **Mindest-Seitenhöhe von 40 cm** gekürzt werden.

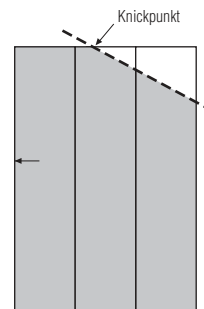

Eine seitliche Abschrägung ist **nur an 1-türigen Elementen** möglich. Der Türanschlag muss immer an der höher verbleibenden Seite liegen.

Die gesamte Schrankwand muss **durchgängig in einer Höhe** geplant werden.

Die Neigung der **Dachschräge** darf **max. 70°** betragen. Seitliche Abschrägung ist **nicht in Verbindung mit rückseitiger Abschrägung** möglich.

Rückseitige Abschrägung

Eine **rückseitige Abschrägung** erfolgt an: Seiten, Oberboden und Rückwand.

Die **Länge** der rückseitigen Abschrägung darf **max. 120 cm** betragen. Die verbleibende **vordere Schranktiefe** (ohne Kranzüberstand) muss **mind. 13 cm** betragen.

Rückseitige Abschrägung ist **nicht in Verbindung mit seitlicher Abschrägung** möglich.

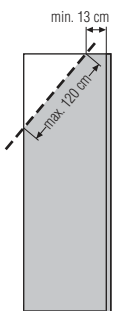

Rückseitiger Ausschnitt (Kaminausschnitt)

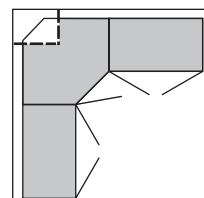

50er-Eckelemente können auch rückseitig ausgeschnitten werden.

Ein **rückseitiger Ausschnitt** erfolgt an: Sockel, Oberboden, Rückwand und Fachböden.

Ein Ausschnitt ist **nur in „L“-Form** als **zentraler Ausschnitt** möglich.

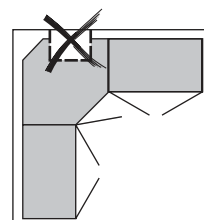

für alle Ausführungen











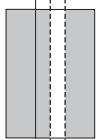
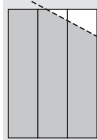
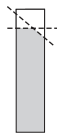



Möglichkeiten der Maßanfertigung für Dreh- und Falttürenschränke MARCATO2.0

Maßanfertigung für	Tiefenkürzung		Höhenkürzung		Breitenkürzung		seitliche Abschrägung		Rückseitige Abschrägung		Rückseitiger Ausschnitt	
	●	auf max. T30 cm	●	auf max. H40 cm	●	auf max. B23 cm	●	auf max. H40 cm	●	auf max. H25 cm	—	
50er-Drehtürenelemente ohne Schubkästen	●	auf max. T30 cm	●	auf max. H40 cm	●	auf max. B23 cm	●	auf max. H40 cm	●	auf max. H25 cm	—	
50er-Drehtürenelemente mit Schubkästen	—		●	auf max. H120 cm	—		●	auf max. H120 cm	●	auf max. H100 cm	—	
100er-Drehtürenelemente ohne Schubkästen	●	auf max. T30 cm	●	auf max. H40 cm	●	auf max. B46 cm	—		●	auf max. H25 cm	—	
100er-Falldürenelemente ohne Schubkästen	●	auf max. T30 cm	●	auf max. H40 cm	—		●	auf max. H40 cm	●	auf max. H25 cm	—	
100er-Drehtürenelemente mit Schubkästen	—		●	auf max. H120 cm	—		—		●	auf max. H100 cm	—	
100er-Falldürenelemente mit Schubkästen	—		●	auf max. H120 cm	—		●	auf max. H120 cm	●	auf max. H100 cm	—	
200er-Falldüren-Panoramaelemente	●	auf max. T30 cm	●	auf max. H40 cm	—		—		—		—	
50er-Eckelemente	●	auf max. T30 cm	●	auf max. H40 cm	—		—		—		●	max. 58 x 58 cm
60er-Eckelemente	—		●	auf max. H40 cm	—		—		—		—	
90°-Eckelemente mit 2 Türen	—		●	auf max. H40 cm	—		—		—		—	
30er-Regal	—		●	auf max. H40 cm	—		—		—		—	
Passepartoutblenden	—		●	auf max. H40 cm	—		—		—		—	

für alle Ausführungen

Marcato2.0**Aufpreise für Maßanfertigung der Dreh- und Falttürenschränke MARCATO2.0****WICHTIG: Allgemeine „Hinweise für MARCATO2.0-Maßanfertigung“ unbedingt beachten!**

Alle notwendigen Raummaße (siehe „Planungshilfe für Maßanfertigung“) müssen dem Auftrag beigelegt sein.

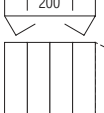
Maßanfertigung für		Höhenkürzung	Breitenkürzung	Seitl. Abschrägung	Türenänderung
		Aufpreis	Aufpreis	Aufpreis	Aufpreis
* bei Schränken mit Spiegel- oder Glastüren bitte zusätzlichen Aufpreis für Türenänderung berücksichtigen.				 nicht in Verbindung mit rückseitiger Abschrägung	 bei Höhenkürzung, Breitenkürzung und/oder seitlicher Abschrägung
 	50er-Drehtürenelemente ohne Schubkästen	N° je Element* auf max. H40 cm 95 001	je Element* auf max. B23 cm 95 134	je Element* auf max. H40 cm 95 301	je Spiegel-/je Glastür 95 900
 	50er-Drehtürenelemente mit Schubkästen	N° je Element* auf max. H120 cm 95 001		je Element* auf max. H120 cm 95 301	je Spiegel-/je Glastür 95 900
 	100er-Drehtürenelemente ohne Schubkästen	N° je Element* auf max. H40 cm 95 002	je Element* auf max. B46 cm 95 135		je Spiegel-/je Glastür 95 900
 	100er-Falldürenelemente ohne Schubkästen	N° je Element* auf max. H40 cm 95 002		je Element* auf max. H40 cm 95 301	je Spiegel-/je Glastür 95 900
 	100er-Drehtürenelemente mit Schubkästen	N° je Element* auf max. H120 cm 95 002			je Spiegel-/je Glastür 95 900
 	100er-Falldürenelemente mit Schubkästen	N° je Element* auf max. H120 cm 95 002		je Element* auf max. H120 cm 95 301	je Spiegel-/je Glastür 95 900
 	200er-Falldürenelemente-Panoramaelemente	N° je Element* auf max. H40 cm 95 018			je Spiegel-/je Glastür 95 900















für alle Ausführungen

Marcato2.0

Aufpreise für Maßanfertigung der Dreh- und Falttürenschränke MARCATO2.0

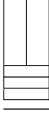
WICHTIG: Allgemeine „Hinweise für MARCATO2.0-Maßanfertigung“ unbedingt beachten!









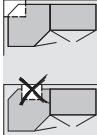
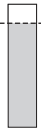

Alle notwendigen Raummaße (siehe „Planungshilfe für Maßanfertigung“) müssen dem Auftrag beigelegt sein.

Maßanfertigung für		Tiefenkürzung	Rücks. Abschräg.		
		Aufpreis	Aufpreis		
			 nicht in Verbindung mit seitlicher Abschrägung		
 	50er-Drehtürenelemente ohne Schubkästen	N° je Element auf max. T30 cm 95 200	je Element auf max. H25 cm 95 400		
 	50er-Drehtürenelemente mit Schubkästen	N°	je Element auf max. H100 cm 95 400		
 	100er-Drehtürenelemente ohne Schubkästen	N° je Element auf max. T30 cm 95 200	je Element auf max. H25 cm 95 400		
 	100er-Falldürenelemente ohne Schubkästen	N° je Element auf max. T30 cm 95 200	je Element auf max. H25 cm 95 400		
 	100er-Drehtürenelemente mit Schubkästen	N°	je Element auf max. H100 cm 95 400		
 	100er-Falldürenelemente mit Schubkästen	N°	je Element auf max. H100 cm 95 400		
 	200er-Falldürenelemente-Panoramaelemente	N° je Element auf max. T30 cm 95 214			

für alle Ausführungen

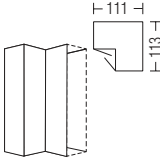
Marcato2.0**Aufpreise für Maßanfertigung der Dreh- und Falлтürenschränke MARCATO2.0****WICHTIG: Allgemeine „Hinweise für MARCATO2.0-Maßanfertigung“ unbedingt beachten!**

Alle notwendigen Raummaße (siehe „Planungshilfe für Maßanfertigung“) müssen dem Auftrag beigelegt sein.

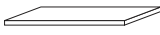
Maßanfertigung für		Höhenkürzung	Tiefenkürzung	Rücks. Ausschnitt	Türenänderung
		Aufpreis	Aufpreis	Aufpreis	Aufpreis
* bei Schränken mit Spiegel- oder Glastüren bitte zusätzlichen Aufpreis für Türenänderung berücksichtigen.				 nur L-förmiger Ausschnitt, kein U-förmiger Ausschnitt möglich	 bei Höhenkürzung
 	50er-Eckelemente Schenkellänge 99x99 cm	N° je Element* auf max. H40 cm 95 021	je Element auf max. T30 cm 95 200	je Element max. 58 x 58 cm 95 500	je Spiegel-/je Glastür 95 900
 	60er-Eckelemente Schenkellänge 106x106 cm	N° je Element* auf max. H40 cm 95 021			je Spiegel-/je Glastür 95 900
	90°-Eckelemente mit 2 Türen Schenkellänge 111x113 cm	N° je Element* auf max. H40 cm 95 024			je Spiegel-/je Glastür 95 900
 	30er-Regal	N° je Regal auf max. H40 cm 95 031			
	Passepartoutblenden 2er-Set	N° je 2er-Set auf max. H40 cm 95 007			
	zusätzliche Fachböden	N°	je Fachboden 95 201	je Fachboden 95 201	
Maßanfertigung weiterer Zubehörteile auf Anfrage					

Planungshilfe

Möbelhaus: _____

Kommission: _____

Ort: _____

Datum: _____ Blatt: _____ von: _____

Verkäufer/in: _____ Durchwahl: _____

Modellname: _____

Bitte die gewünschten Maßanfertigungen ankreuzen:

Schrankhöhe: _____ cm Tiefe: _____ cm

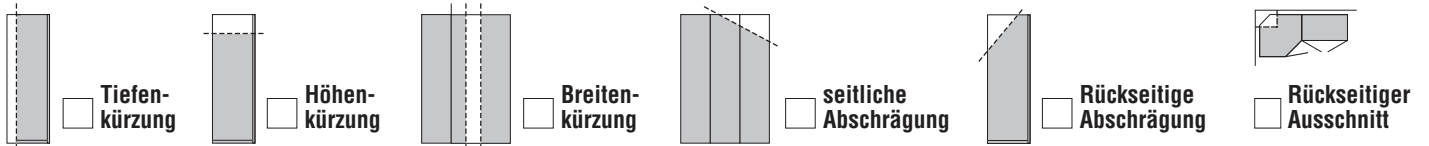

1. Raummaß-Skizze für Planungsschrank in Maßanfertigung

Bitte die **genauen Raummaße** (keine Schrankmaße!) **einheitlich in Zentimeter** in diese Zeichnung eintragen. Geben Sie den **Startpunkt der Schrankplanung „S“ = Abstand zur Wand** (mind. 4 cm!) an. Das **verbleibende Restmaß** zur gegenüberliegenden Wand muss für die Schrankmontage ebenfalls **mind. 4 cm** betragen.

Benötigte **Raummaße:**

- a = **Raumhöhe**
- b = **Raumbreite**
von Wand zu Wand
ohne Sockelleiste
- c = **Kniestockhöhe**
- d = **Deckenbreite**
- S = **Startpunkt**

Dachschräge:

- seitlich links
- seitlich rechts
- rückseitig
- beidseitig

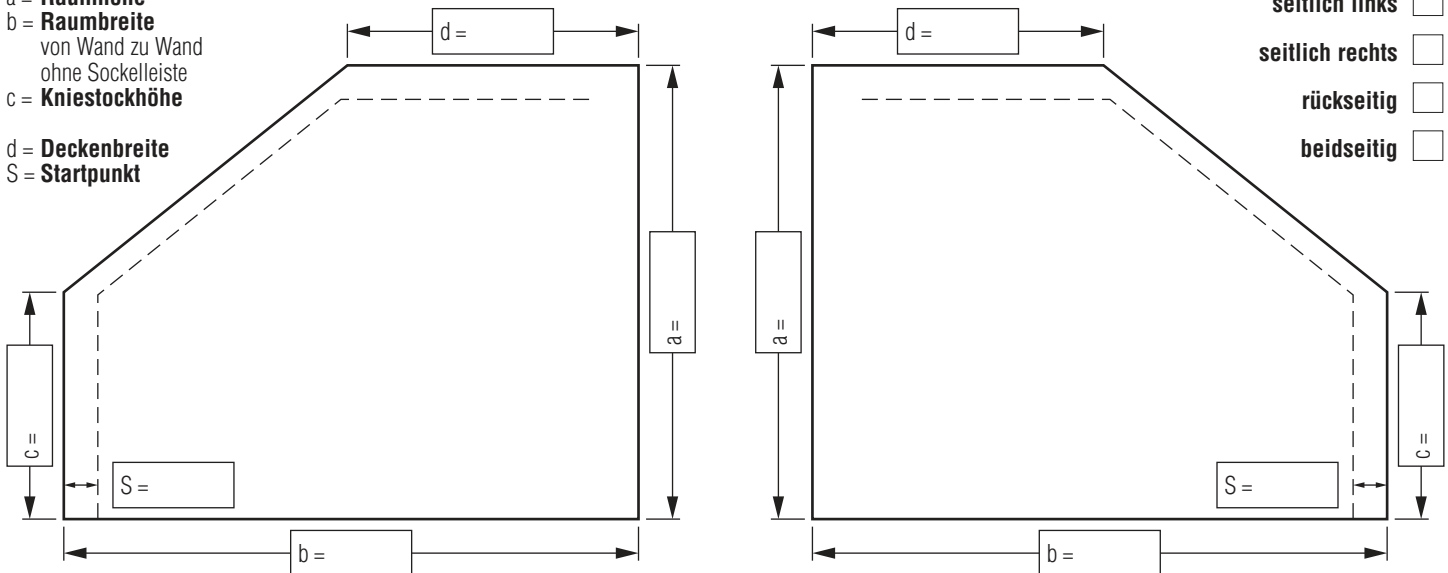

2. Grundriss-Skizze für Planungsschrank in Maßanfertigung

Bitte immer in der Grundriss-Skizze die **genaue Schrankaufteilung** einzeichnen. Falls erforderlich, den **vermaßten Stand** für einen **rückseitigen Ausschnitt** angeben.



Checkliste

Bei Fragen helfen wir Ihnen gern:
Service-Telefon +49 (0) 72 74 / 51-12 660

1. **Raummaße** ermitteln und in die **Raummaß-Skizze** eintragen. **Alle Maße** (a, b, c, d und S) **müssen eingetragen werden**. Bei nicht waagrechtem Boden bzw. nicht waagerechter Wand die **kürzeste Strecke** eintragen.
2. **Gewünschte Schrankhöhe** (muss bei seitlicher Abschrägung auch durchgängig geplant werden) **und Schranktiefe oben angeben**.
3. **Geplanten Schrank mit der genauen Elementabfolge** in die Grundriss-Skizze eintragen.
4. **Alle Maße nochmals sorgfältig überprüfen!**

Nach unserer Auftragsbearbeitung erhalten Sie eine Auftragsbestätigung und CAD-Zeichnung mit allen exakten Planungsmaßen zur Überprüfung. Mit Ihrer Auftragsfreigabe erfolgt die Produktion.