

pelipal

MADE IN GERMANY

SOLITAIRE 6110

NEUES
PROGRAMM



Front und Korpus frei kombinierbar
Griff: Chrom Glanz

KORPUSQUALITÄT:

COMFORT F: Schubkasten mit Metallzarge und Softeinzug, Korpus mit 1,0 mm Kante, inkl. Türdämpfer, Abdeckkappe für Schrankaufhänger

FRONTQUALITÄT:

Melaminharzbeschichtete Spanplatte mit ABS-Kante

Frontdekore PG 1:

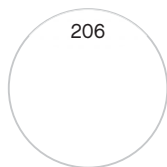

206
Schneeweiß
Glanz

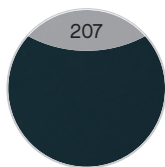

207
Anthrazit
Seidenglanz



614
Mokka Struktur
quer



621
Sangallo Braun
quer



622
Sangallo Grau
quer

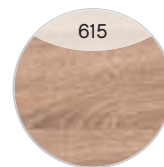

615
Castello Eiche
quer Nachbildung



623
Pinie Ida quer
Nachbildung

Neu!

Neu!

Korpusdekore



25
Weiß Glanz

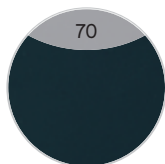

70
Anthrazit
Seidenglanz



424
Mokka Struktur
quer



430
Sangallo Braun
quer



432
Sangallo Grau
quer



426
Castello Eiche
quer Nachbildung



434
Pinie Ida quer
Nachbildung

Neu!

Neu!

Neu!

Mineralmarmor-Waschtische



Weiß

Griffe



Variante A
Chrom Glanz



Variante B
Chrom Glanz

Aufgrund von unterschiedlichen Türausprägungen/-breiten sind die Griffgeometrien/-längen fix zugeordnet.

PELIPAL behält sich technische und konstruktive Änderungen der Produkte, die dem Fortschritt dienen, sowie Irrtümer und Farbabweichungen vor. Von der farblichen Wiedergabe der Prospekt- und Dekorabbildungen kann nicht auf die Originalfarbe und Ausführung geschlossen werden. Ein durchgängiger Dekorverlauf zwischen einzelnen Frontteilen kann nicht gewährleistet werden.

Alle Leuchten/elektrischen Komponenten dürfen nur in Kombination mit Produkten des Kataloges betrieben werden!

Produktfotos



Kombinationsbeispiele

Waschtisch 610 mm

Ohne Preis

1.1

MMWT 73-610	0,00
6110-WTUSL 01	0,00
6110-FSP 01	0,00

0,00

1.2

MMWT 73-610	0,00
6110-WTUSL 01	0,00
6110-SPS 01	0,00

0,00

1.3

MMWT 73-610	0,00
6110-WTUSL 01	0,00
6110-SPS 05	0,00

0,00

1.4

MMWT 73-610	0,00
6110-WTUSL 01	0,00
6110-SPS 09	0,00

0,00

Waschtisch 810 mm

Ohne Preis

2.1

MMWT 73-810	0,00
6110-WTUSL 02	0,00
6110-FSP 02	0,00

0,00

2.2

MMWT 73-810	0,00
6110-WTUSL 02	0,00
6110-SPS 02	0,00

0,00

2.3

MMWT 73-810	0,00
6110-WTUSL 02	0,00
6110-SPS 06	0,00

0,00

2.4

MMWT 73-810	0,00
6110-WTUSL 02	0,00
6110-SPS 10	0,00

0,00

Kombinationsbeispiele

Waschtisch 1010 mm

Doppelwaschtisch 1210 mm

Ohne Preis

Ohne Preis

3.1

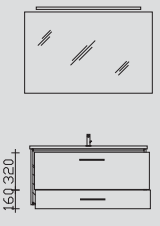

MMWT 73-1010	0,00
6110-WTUSL 03	0,00
6110-FSP 03	0,00
	0,00

4.1



MMDWT 73-1210	0,00
6110-WTUSL 04	0,00
6110-FSP 04	0,00
	0,00

3.2



MMWT 73-1010	0,00
6110-WTUSL 03	0,00
6110-SPS 03	0,00
	0,00

4.2

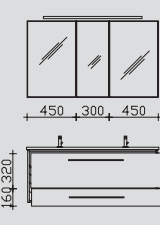

MMDWT 73-1210	0,00
6110-WTUSL 04	0,00
6110-SPS 04	0,00
	0,00

3.3

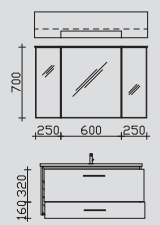

MMWT 73-1010	0,00
6110-WTUSL 03	0,00
6110-SPS 07	0,00
	0,00

4.3

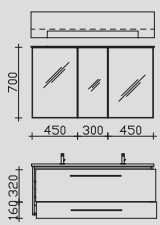

MMDWT 73-1210	0,00
6110-WTUSL 04	0,00
6110-SPS 08	0,00
	0,00

3.4



MMWT 73-1010	0,00
6110-WTUSL 03	0,00
6110-SPS 11	0,00
	0,00

4.4



MMDWT 73-1210	0,00
6110-WTUSL 04	0,00
6110-SPS 12	0,00
	0,00

Alle Leuchten/elektrischen Komponenten dürfen nur in Kombination mit Produkten des Kataloges betrieben werden!

Spiegelschrank-Übersicht

Abbildung

6110-SPS 01



Spiegelschrank inkl. LED-Aufsatzleuchte

	Breite in mm
6110-SPS 01	600
6110-SPS 02	800
6110-SPS 03	1100
6110-SPS 04	1200

Abbildung

6110-SPS 08



Spiegelschrank inkl. Kranz mit LED-Einbauleuchte

	Breite in mm
6110-SPS 05	600
6110-SPS 06	800
6110-SPS 07	1100
6110-SPS 08	1200

Abbildung

6110-SPS 10



Spiegelschrank inkl. LEDplus-Aufsatzleuchte

	Breite in mm
6110-SPS 09	600
6110-SPS 10	800
6110-SPS 11	1100
6110-SPS 12	1200

Kombination 610 mm

Mineralmarmor-Waschtisch

Weiß (w), mit Armaturbohrung und integriertem Überlauf



Höhe	Breite	Tiefe	Bestell-Text	Korpusausführung	EEK	PG 1	PG 2	PG 3
20	610	460	MMWT 73-610			-		

Waschtischunterschrank

2 Türen



Höhe	Breite	Tiefe	Bestell-Text	Korpusausführung	EEK	PG 1	PG 2	PG 3
480	600	450	6110-WTUS 05	Comfort F		-		

Waschtischunterschrank

2 Auszüge, inkl. Raumspsiphon



Höhe	Breite	Tiefe	Bestell-Text	Korpusausführung	EEK	PG 1	PG 2	PG 3
480	600	450	6110-WTUSL 01	Comfort F		-		

Überbau 610 mm

Flächenspiegel

auf Trägerplatte, inkl. LED-Aufsatzleuchte, 12V LED, LM LED, 255LM, 4,5W
Sensorschalter optional bestellbar (SCHALT-EB 03)



Dekor Trägerplatte bitte angeben!

Höhe	Breite	Tiefe	Bestell-Text	Korpusausführung	EEK	PG 1	PG 2	PG 3
700	600	32	6110-FSP 01		A++-A (1)	-		
			SCHALT-EB 03			-		

Spiegelschrank

inkl. LED-Aufsatzleuchte, 12V LED, LM LED, 255LM, 4,5W, 2 Drehtüren, einfach verspiegelt
mit Facettenschliff, 2 Glaseinlegeböden, Schalter/Steckdose
Anschlag von links: L R
Abb. zeigt links



Höhe	Breite	Tiefe	Bestell-Text	Korpusausführung	EEK	PG 1	PG 2	PG 3
700	600	170	6110-SPS 01	Comfort F	A++-A (1)	-		

Spiegelschrank

inkl. LED-Beleuchtung im Kranz, 12V LED, LM LED, 6W, 2 Drehtüren, einfach verspiegelt
mit Facettenschliff, 2 Glaseinlegeböden, Schalter/Steckdose
Kranzbreite: 620 mm, Kranztiefe: 255 mm
Anschlag von links: L R
Abb. zeigt links

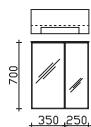

Höhe	Breite	Tiefe	Bestell-Text	Korpusausführung	EEK	PG 1	PG 2	PG 3
710	600	170	6110-SPS 05	Comfort F	A++-A (1)	-		

Alle Leuchten/elektrischen Komponenten dürfen nur in Kombination mit Produkten des Kataloges betrieben werden!

Überbau 610 mm

LED-Zusatzbeleuchtung

zur Waschplatzbeleuchtung, 12V LED, LM LED, 1,7W
optional einsetzbar zu:
6110-SPS 01 und 6110-SPS 05



Nicht separat bestellbar!

Höhe	Breite	Tiefe	Bestell-Text	Korpusausführung	EEK	PG 1	PG 2	PG 3
	350		EB-L-WP 04		A+++-A (1)	-		

Spiegelschrank

inkl. LEDplus Aufsatzleuchte, 12V LED, 441LM LED, 5,88W, 2 Drehtüren, einfach verspiegelt, mit Facettenschliff,
2 Glaseinlegeböden, Schalter/Steckdose
Anschlag von links: L R
Abb. zeigt links



Höhe	Breite	Tiefe	Bestell-Text	Korpusausführung	EEK	PG 1	PG 2	PG 3
700	600	170	6110-SPS 09	Comfort F	A+++-A (1)	-		

2 Innenspiegel

optional einsetzbar zu:
6110-SPS 01, 6110-SPS 05, 6110-SPS 09



Höhe	Breite	Tiefe	Bestell-Text	Korpusausführung	EEK	PG 1	PG 2	PG 3
595		3	EB-ISP2-602818			-		

Kombination 810 mm

Mineralmarmor-Waschtisch
 Weiß (w), mit Armaturbohrung und integriertem Überlauf



Höhe	Breite	Tiefe	Bestell-Text	Korpusausführung	EEK	PG 1	PG 2	PG 3
20	810	460	MMWT 73-810			-		

Waschtischunterschrank
 2 Türen



Höhe	Breite	Tiefe	Bestell-Text	Korpusausführung	EEK	PG 1	PG 2	PG 3
480	800	450	6110-WTUS 06	Comfort F		-		

Waschtischunterschrank
 2 Auszüge, inkl. Raumsparsiphon

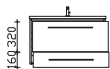

Höhe	Breite	Tiefe	Bestell-Text	Korpusausführung	EEK	PG 1	PG 2	PG 3
480	800	450	6110-WTUSL 02	Comfort F		-		

Überbau 810 mm

Flächenspiegel
 auf Trägerplatte, inkl. LED-Aufsatzleuchte, 12V LED, LM LED, 375LM, 7W
 Sensorschalter optional bestellbar (SCHALT-EB 03)



Dekor Trägerplatte bitte angeben!

Höhe	Breite	Tiefe	Bestell-Text	Korpusausführung	EEK	PG 1	PG 2	PG 3
700	800	32	6110-FSP 02		A++-A (1)	-		
			SCHALT-EB 03			-		

Spiegelschrank
 inkl. LED-Aufsatzleuchte, 12V LED, LM LED, 375LM, 7W, 2 Drehtüren, einfach verspiegelt, mit Facettenschliff
 4 Glaseinlegeböden, Schalter/Steckdose
 Anschlag von links: L R
 Abb. zeigt links



Höhe	Breite	Tiefe	Bestell-Text	Korpusausführung	EEK	PG 1	PG 2	PG 3
700	800	170	6110-SPS 02	Comfort F	A++-A (1)	-		

Spiegelschrank
 inkl. LED-Beleuchtung im Kranz, 12V LED, LM LED, 6W, 2 Drehtüren, einfach verspiegelt, mit Facettenschliff
 2 Glaseinlegeböden, Schalter/Steckdose
 Kranzbreite: 820 mm, Kranztiefe: 255 mm
 Anschlag von links: L R
 Abb. zeigt links

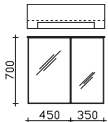

Höhe	Breite	Tiefe	Bestell-Text	Korpusausführung	EEK	PG 1	PG 2	PG 3
710	800	170	6110-SPS 06	Comfort F	A++-A (1)	-		

Alle Leuchten/elektrischen Komponenten dürfen nur in Kombination mit Produkten des Kataloges betrieben werden!

Überbau 810 mm

LED-Zusatzbeleuchtung

zur Waschplatzbeleuchtung, 12V LED, LM LED, 3,2W
optional einsetzbar zu:
6110-SPS 02 und 6110-SPS 06



Nicht separat bestellbar!

Höhe	Breite	Tiefe	Bestell-Text	Korpusausführung	EEK	PG 1	PG 2	PG 3
	650		EB-L-WP 02		A+++A (1)	-		

Spiegelschrank

inkl. LEDplus Aufsatzleuchte, 12V LED, 441LM LED, 5,88W, 2 Drehtüren, einfach verspiegelt, mit Facettenschliff,
4 Glaseinlegeböden, Schalter/Steckdose
Anschlag von links: L R
Abb. zeigt links



Höhe	Breite	Tiefe	Bestell-Text	Korpusausführung	EEK	PG 1	PG 2	PG 3
700	800	170	6110-SPS 10	Comfort F	A+++A (1)	-		

2 Innenspiegel

optional einsetzbar zu:
6110-SPS 02, 6110-SPS 06, 6110-SPS 10



Höhe	Breite	Tiefe	Bestell-Text	Korpusausführung	EEK	PG 1	PG 2	PG 3
595		3	EB-ISP2-603828			-		

Kombination 1010 mm

Mineralmarmor-Waschtisch

Weiß (w), mit Armaturbohrung und integriertem Überlauf

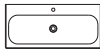

Höhe	Breite	Tiefe	Bestell-Text	Korpusausführung	EEK	PG 1	PG 2	PG 3
20	1010	460	MMWT 73-1010			-		

Waschtischunterschrank

2 Türen

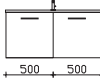

Höhe	Breite	Tiefe	Bestell-Text	Korpusausführung	EEK	PG 1	PG 2	PG 3
480	1000	450	6110-WTUS 07	Comfort F		-		

Waschtischunterschrank

2 Auszüge, inkl. Raumsparsiphon

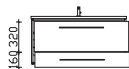

Höhe	Breite	Tiefe	Bestell-Text	Korpusausführung	EEK	PG 1	PG 2	PG 3
480	1000	450	6110-WTUSL 03	Comfort F		-		

Überbau 1010 mm

Flächenspiegel

auf Trägerplatte, inkl. LED-Aufsatzleuchte, 12V LED, LM LED, 375LM, 7W
Sensorschalter optional bestellbar (SCHALT-EB 03)

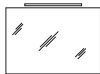

Dekor Trägerplatte bitte angeben!

Höhe	Breite	Tiefe	Bestell-Text	Korpusausführung	EEK	PG 1	PG 2	PG 3
700	1000	32	6110-FSP 03		A++-A (1)	-		
			SCHALT-EB 03			-		

Spiegelschrank

inkl. LED-Aufsatzleuchte, 12V LED, LM LED, 375LM, 7W, 3 Drehtüren, einfach verspiegelt, mit Facettenschliff
6 Glaseinlegeböden, Schalter/Steckdose
Anschlag von links: R L L
Abb. zeigt links

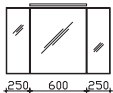

Höhe	Breite	Tiefe	Bestell-Text	Korpusausführung	EEK	PG 1	PG 2	PG 3
700	1100	170	6110-SPS 03	Comfort F	A++-A (1)	-		

Spiegelschrank

inkl. LED-Beleuchtung im Kranz, 12V LED, LM LED, 8,65W, 3 Drehtüren, einfach verspiegelt, mit Facettenschliff
6 Glaseinlegeböden, Schalter/Steckdose
Kranzbreite: 1120 mm, Kranztiefe: 255 mm
Anschlag von links: R L L
Abb. zeigt links

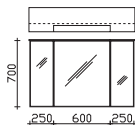

Höhe	Breite	Tiefe	Bestell-Text	Korpusausführung	EEK	PG 1	PG 2	PG 3
710	1100	170	6110-SPS 07	Comfort F	A++-A (1)	-		

Alle Leuchten/elektrischen Komponenten dürfen nur in Kombination mit Produkten des Kataloges betrieben werden!

Überbau 1010 mm

LED-Zusatzbeleuchtung

zur Waschplatzbeleuchtung, 12V LED, LM LED, 3,2W
optional einsetzbar zu:
6110-SPS 03 und 6110-SPS 07



Nicht separat bestellbar!

Höhe	Breite	Tiefe	Bestell-Text	KorpUSAusführung	EEK	PG 1	PG 2	PG 3
	650		EB-L-WP 02		A++-A (1)	-		

Spiegelschrank

inkl. LEDplus Aufsatzleuchte, 12V LED, 441LM LED, 5,88W, 3 Drehtüren, einfach verspiegelt, mit Facettenschliff,
6 Glaseinlegeböden, Schalter/Steckdose
Anschlag von links: R L L

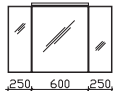

Höhe	Breite	Tiefe	Bestell-Text	KorpUSAusführung	EEK	PG 1	PG 2	PG 3
700	1100	170	6110-SPS 11	Comfort F	A++-A (1)	-		

Kombination 1210 mm

Mineralmarmor-Doppelwaschtisch
 Weiß (w), mit 2 Armaturbohrungen und integriertem Überlauf



Höhe	Breite	Tiefe	Bestell-Text	Korpusausführung	EEK	PG 1	PG 2	PG 3
20	1210	460	MMDWT 73-1210			-		

Waschtischunterschrank
 4 Türen

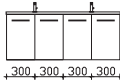

Höhe	Breite	Tiefe	Bestell-Text	Korpusausführung	EEK	PG 1	PG 2	PG 3
480	1200	450	6110-WTUS 08	Comfort F		-		

Waschtischunterschrank
 2 Auszüge, inkl. Raumsparsiphon

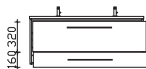

Höhe	Breite	Tiefe	Bestell-Text	Korpusausführung	EEK	PG 1	PG 2	PG 3
480	1200	450	6110-WTUSL 04	Comfort F		-		

Überbau 1210 mm

Flächenspiegel
 auf Trägerplatte, inkl. LED-Aufsatzleuchte, 12V LED, LM LED, 560LM, 10W
 Sensorschalter optional bestellbar (SCHALT-EB 03)



Dekor Trägerplatte bitte angeben!

Höhe	Breite	Tiefe	Bestell-Text	Korpusausführung	EEK	PG 1	PG 2	PG 3
700	1200	32	6110-FSP 04		A++-A (1)	-		
			SCHALT-EB 03			-		

Spiegelschrank
 inkl. LED-Aufsatzleuchte, 12V LED, LM LED, 560LM, 10W, 3 Drehtüren, einfach verspiegelt, mit Facettenschliff
 6 Glaseinlegeböden, Schalter/Steckdose
 Anschlag von links: R L L

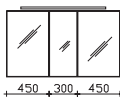

Höhe	Breite	Tiefe	Bestell-Text	Korpusausführung	EEK	PG 1	PG 2	PG 3
700	1200	170	6110-SPS 04	Comfort F	A++-A (1)	-		

Spiegelschrank
 inkl. LED-Beleuchtung im Kranz, 12V LED, LM LED, 9W, 3 Drehtüren, einfach verspiegelt, mit Facettenschliff
 6 Glaseinlegeböden, Schalter/Steckdose
 Kranzbreite: 1220 mm, Kranztiefe: 255 mm
 Anschlag von links: R L L

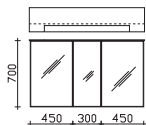

Höhe	Breite	Tiefe	Bestell-Text	Korpusausführung	EEK	PG 1	PG 2	PG 3
710	1200	170	6110-SPS 08	Comfort F	A++-A (1)	-		

Alle Leuchten/elektrischen Komponenten dürfen nur in Kombination mit Produkten des Kataloges betrieben werden!

Überbau 1210 mm

LED-Zusatzbeleuchtung

zur Waschplatzbeleuchtung, 12V LED, LM LED, 1,7W
optional einsetzbar zu:
6110-SPS 04 und 6110-SPS 08



Nicht separat bestellbar!

Höhe	Breite	Tiefe	Bestell-Text	Korpusausführung	EEK	PG 1	PG 2	PG 3
	350		EB-L-WP 04		A++-A (1)	-		

Spiegelschrank

inkl. LEDplus Aufsatzleuchte, 12V LED, LM LED, 580LM, 8,82W, 3 Drehtüren, einfach verspiegelt
mit Facettenschliff, 6 Glaseinlegeböden, Schalter/Steckdose
Anschlag von links: R L L

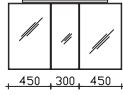

Höhe	Breite	Tiefe	Bestell-Text	Korpusausführung	EEK	PG 1	PG 2	PG 3
700	1200	170	6110-SPS 12	Comfort F	A++-A (1)	-		

Zusatzartikel

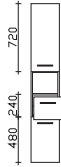

Hochschrank
2 Drehtüren, 1 offenes Fach, 1 Auszug, 3 Glaseinlegeböden
Bitte Türanschlag angeben: L/R

Höhe	Breite	Tiefe	Bestell-Text	Korpusausführung	EEK	PG 1	PG 2	PG 3
1680	300	330	6110-HS 30-02	Comfort F		-		

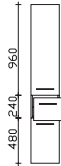

Hochschrank
2 Drehtüren, 1 Auszug, 3 Glaseinlegeböden
Bitte Türanschlag angeben: L/R

Höhe	Breite	Tiefe	Bestell-Text	Korpusausführung	EEK	PG 1	PG 2	PG 3
1680	300	330	6110-HS 30-03	Comfort F		-		

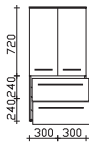

Midischrank
2 Drehtüren, 2 Auszüge, 2 Glaseinlegeböden, inkl. 10 mm Abdeckplatte

Höhe	Breite	Tiefe	Bestell-Text	Korpusausführung	EEK	PG 1	PG 2	PG 3
1212	600	330	6110-MS 60-03	Comfort F		-		



Midischrank
1 Drehtür, 2 Auszüge, 2 Glaseinlegeböden, inkl. 10 mm Abdeckplatte
Bitte Türanschlag angeben: L/R

Höhe	Breite	Tiefe	Bestell-Text	Korpusausführung	EEK	PG 1	PG 2	PG 3
1212	300	330	6110-MS 30-03	Comfort F		-		



Highboard
1 Auszug, 1 Drehtür, 1 Glaseinlegeboden, inkl. 10 mm Abdeckplatte
Bitte Türanschlag angeben: L/R

Höhe	Breite	Tiefe	Bestell-Text	Korpusausführung	EEK	PG 1	PG 2	PG 3
732	300	330	6110-HB 30-02	Comfort F		-		



Wandschrank
1 Drehtür, 2 Glaseinlegeböden
Bitte Türanschlag angeben: L/R

Höhe	Breite	Tiefe	Bestell-Text	Korpusausführung	EEK	PG 1	PG 2	PG 3
700	300	170	6110-WS 30-01	Comfort F		-		



Sitzbank
mit Ablage und Sitzkissen
Sitzkissen wahlweise in weiß (w) oder schwarz (s)

Höhe	Breite	Tiefe	Bestell-Text	Korpusausführung	EEK	PG 1	PG 2	PG 3
480	600	400	EM-SB 01-S			-		
480	600	400	EM-SB 01-W			-		

Alle Leuchten/elektrischen Komponenten dürfen nur in Kombination mit Produkten des Kataloges betrieben werden!

Zubehör



Handtuchhaken
 Chrom Glanz
 zum Anschrauben, klappbar
 Mindestplatzbedarf: 110 mm

Neu!

Höhe	Breite	Tiefe	Bestell-Text	Korpusausführung	EEK	PG 1	PG 2	PG 3
71	17	16	HHK5-70			-		



Handtuchhalter
 Chrom Glanz
 zur Wandmontage
 1-armig, ausziehbar
 Mindestplatzbedarf: 120 mm

Höhe	Breite	Tiefe	Bestell-Text	Korpusausführung	EEK	PG 1	PG 2	PG 3
		325	HHW 1-32-NE-CGL			-		



Handtuchhalter
 Chrom Glanz
 zur Wandmontage, 1-armig
 Mindestplatzbedarf: 120 mm

Höhe	Breite	Tiefe	Bestell-Text	Korpusausführung	EEK	PG 1	PG 2	PG 3
45	45	325	HHWE 2-325			-		



Handtuchhalter
 Chrom Glanz
 zur Korpusmontage, 1-armig
 Mindestplatzbedarf: 120 mm

Höhe	Breite	Tiefe	Bestell-Text	Korpusausführung	EEK	PG 1	PG 2	PG 3
30	65	320	HH4-320			-		



Handtuchhalter
 Chrom Glanz
 zur Wandmontage, 2-armig
 Mindestplatzbedarf: 120 mm

Höhe	Breite	Tiefe	Bestell-Text	Korpusausführung	EEK	PG 1	PG 2	PG 3
48	60	345	HHWE 3-345			-		



Einhebelmischer
 Chrom Glanz

Höhe	Breite	Tiefe	Bestell-Text	Korpusausführung	EEK	PG 1	PG 2	PG 3
159	50	150	EHM-17-NE-C			-		

Zubehör



Einhebelmischer
Chrom Glanz

Höhe	Breite	Tiefe	Bestell-Text	Korpusausführung	EEK	PG 1	PG 2	PG 3
150	50	156	EHM-19-NE-C			-		



Einhebelmischer
Chrom Glanz

Höhe	Breite	Tiefe	Bestell-Text	Korpusausführung	EEK	PG 1	PG 2	PG 3
137	47	151	EHM-20-NE-C			-		



Einhebelmischer
Chrom Glanz

Höhe	Breite	Tiefe	Bestell-Text	Korpusausführung	EEK	PG 1	PG 2	PG 3
154	50	168	EHM-23-NE-C			-		



Einhebelmischer
Chrom Glanz

Höhe	Breite	Tiefe	Bestell-Text	Korpusausführung	EEK	PG 1	PG 2	PG 3
145	95	200	EHM-25-C			-		



Einhebelmischer
Chrom Glanz

Höhe	Breite	Tiefe	Bestell-Text	Korpusausführung	EEK	PG 1	PG 2	PG 3
155	50	160	EHM-28-C			-		



LED-Schubkasteninnenleuchte
Bewegungsmelder
(Batterien nicht im Lieferumfang enthalten)

Höhe	Breite	Tiefe	Bestell-Text	Korpusausführung	EEK	PG 1	PG 2	PG 3
18	175	22	LH-29			-		

Alle Leuchten/elektrischen Komponenten dürfen nur in Kombination mit Produkten des Kataloges betrieben werden!

Zubehör



LEDmotion

LED-Leuchte mit Bewegungssensor zur Ausleuchtung des Badezimmerbodens im Dunkeln, 12V LED, LM LED, 3W zur Montage unter Möbeln von 400 mm - 699 mm Breite

Neu!

Stromanschluss erforderlich!

Achtung! Nicht mit LED-Beleuchtungen am Waschtischunterschrank kombinierbar

Höhe	Breite	Tiefe	Bestell-Text	Korpuserausführung	EEK	PG 1	PG 2	PG 3
52	370	128	LH30-SET 56		A+-A (2)			



LEDmotion

LED-Leuchte mit Bewegungssensor zur Ausleuchtung des Badezimmerbodens im Dunkeln, 12V LED, LM LED, 5W zur Montage unter Möbeln ab 700 mm Breite

Neu!

Stromanschluss erforderlich!

Achtung! Nicht mit LED-Beleuchtungen am Waschtischunterschrank kombinierbar

Höhe	Breite	Tiefe	Bestell-Text	Korpuserausführung	EEK	PG 1	PG 2	PG 3
52	670	128	LH30-SET 57		A+-A (2)			



MusicZone

Soundmodul, mit Bluetooth-Steuerung inkl. Körperschallwandler, 12V, 6W zur Montage unter Möbeln ab 450 mm Breite

Neu!

Stromanschluss erforderlich!

Höhe	Breite	Tiefe	Bestell-Text	Korpuserausführung	EEK	PG 1	PG 2	PG 3
43	400	128	SD01-SET 01		A+-A (2)			



Light + MusicZone

LED-Leuchte, mit Bewegungssensor und Sound-Modul mit Bluetooth-Steuerung, inkl. Körperschallwandler, 12V LED, LM LED, 10W zur Montage unter Möbeln, ab 700 mm Breite

Neu!

Stromanschluss erforderlich!

Achtung! Nicht mit LED-Beleuchtungen am Waschtischunterschrank kombinierbar

Höhe	Breite	Tiefe	Bestell-Text	Korpuserausführung	EEK	PG 1	PG 2	PG 3
52	670	128	SL01-SET 01		A+-A (2)			



Kosmetikeinsatz Set 1

Kunststoff grau, 2-teilig, (Breite je 130 mm), optional für Schubkästen bei Beimöbeln (ab einer Breite von 450 mm) für **Korpusqualität Comfort F**

Höhe	Breite	Tiefe	Bestell-Text	Korpuserausführung	EEK	PG 1	PG 2	PG 3
53	130	253	TSS-FACHT-253-SET 1			-		



Organisationsset 1

4 Boxen und 3 Deckel
Maße: 2 x 120/100/100, 1 x 70/100/100 und 1 x 70/200/100 (für Spiegelschränke und Schubkästen)

Höhe	Breite	Tiefe	Bestell-Text	Korpuserausführung	EEK	PG 1	PG 2	PG 3
			FKT-SET 01			-		

Alle Leuchten/elektrischen Komponenten dürfen nur in Kombination mit Produkten des Kataloges betrieben werden!

pelipal

MADE IN GERMANY

SOLITAIRE 6110



Kunde:

Lieferant:

PELIPAL GmbH
Hans-Wilhelm-Peters-Straße 2
33189 Schlangen

Datum:

Laufzeit:

Lieferzeit:

Tel.:

Fax:

Mindestbestellwert:

Frachtkosten:

Incoterm:

30 Arbeitstage

05252/848-0

05252/848-158

Block:

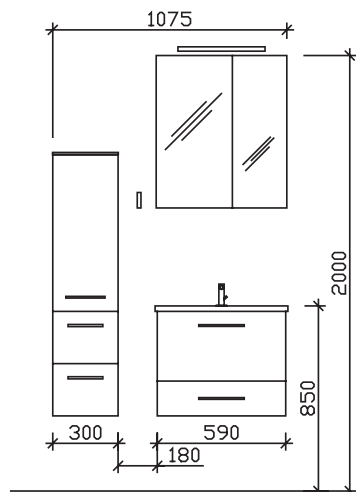

Maß in mm:

300/600

Energieeffizienzangaben siehe Typenplan

Front: Mokka Struktur quer
Korpusfarbe: Mokka Struktur quer
Korpusausführung: Comfort F
Schubkasten: Metallzarge mit Softeinzug
Griff/Knopf: Variante A
Montage: wandhängend

Archiv-Nr.: 1-6110-F1-1

Pos.	Stk.	Artikel-Nr.	Beschreibung	Euro
1	1	MMWT 73-610	Mineralmarmor-Waschtisch	0,00
2	1	6110-WTUSL 01	Waschtischunterschrank	0,00
3	1	6110-SPS 01	Spiegelschrank	0,00
Kombinationspreis:				0,00
Separat zu bestellen:				
4	1	6110-MS 30-03	Midischrank	0,00
5	2	LH-29	LED-Schubkasteninnenleuchte	0,00
6	1	EHM-23-NE-C	Einhebelmischer Chrom Glanz	0,00
7	1	HHK5-70	Handtuchhaken Chrom Glanz, zum Anschrauben klappbar	0,00
8	1	EB-ISP2-602818	2 Innenspiegel	0,00
Gesamtwert Zusatzartikel:				0,00
Gesamtwert inkl. Zusatzartikel:				0,00

Änderungen und Irrtümer vorbehalten!

pelipal

MADE IN GERMANY

SOLITAIRE 6110



Kunde:

Lieferant:

PELIPAL GmbH
Hans-Wilhelm-Peters-Straße 2
33189 Schlangen

Datum:

Laufzeit:

Lieferzeit:

Tel.:

Fax:

Mindestbestellwert:

Frachtkosten:

Incoterm:

30 Arbeitstage

05252/848-0

05252/848-158

Block:

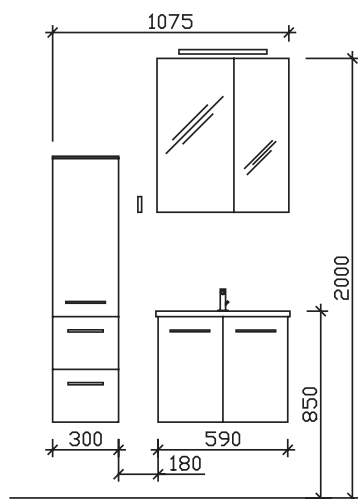

Maß in mm:

300/600

Energieeffizienzangaben siehe Typenplan

Front: Mokka Struktur quer
Korpusfarbe: Mokka Struktur quer
Korpusausführung: Comfort F
Schubkasten: Metallzarge mit Softeinzug
Griff/Knopf: Variante B
Montage: wandhängend

Archiv-Nr.: 1-6110-F1-3

Pos.	Stk.	Artikel-Nr.	Beschreibung	Euro
1	1	MMWT 73-610	Mineralmarmor-Waschtisch	0,00
2	1	6110-WTUS 05	Waschtischunterschrank	0,00
3	1	6110-SPS 01	Spiegelschrank	0,00
Kombinationspreis:				0,00
Separat zu bestellen:				
4	1	6110-MS 30-03	Midischrank	0,00
5	2	LH-29	LED-Schubkasteninnenleuchte	0,00
6	1	EHM-23-NE-C	Einhebelmischer Chrom Glanz	0,00
7	1	HHK5-70	Handtuchhaken Chrom Glanz, zum Anschrauben klappbar	0,00
8	1	EB-ISP2-602818	2 Innenspiegel	0,00
Gesamtwert Zusatzartikel:				0,00
Gesamtwert inkl. Zusatzartikel:				0,00

Änderungen und Irrtümer vorbehalten!

pelipal

MADE IN GERMANY

SOLITAIRE 6110



Kunde:
Lieferant:

 PELIPAL GmbH
 Hans-Wilhelm-Peters-Straße 2
 33189 Schlangen

Datum:

 Laufzeit:
 Lieferzeit: 30 Arbeitstage
 Tel.: 05252/848-0
 Fax: ^ 05252/848-158
 Mindestbestellwert:
 Frachtkosten:
 Incoterm:

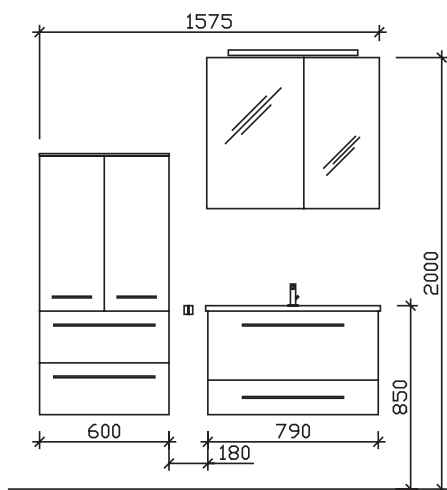
Block:

Maß in mm:
600/800

Energieeffizienzangaben siehe Typenplan

Front: Schneeweiß Glanz
 Korpusfarbe: Weiß Glanz
 Korpusausführung: Comfort F
 Schubkasten: Metallzarge mit Softeinzug
 Griff/Knopf: Variante A
 Montage: wandhängend

Archiv-Nr.: 1-6110-F2-3

Pos.	Stk.	Artikel-Nr.	Beschreibung	Euro
1	1	MMWT 73-810	Mineralmarmor-Waschtisch	0,00
2	1	6110-WTUSL 02	Waschtischunterschrank	0,00
3	1	6110-SPS 10	Spiegelschrank	0,00
Kombinationspreis:				0,00
Separat zu bestellen:				
4	1	6110-MS 60-03	Midischrank	0,00
5	2	LH-29	LED-Schubkasteninnenleuchte	0,00
6	1	EHM-23-NE-C	Einhebelmischer Chrom Glanz	0,00
7	1	HHWE 2-325	Handtuchhalter 1-armig Chrom Glanz zur Wandmontage	0,00
8	1	EB-ISP2-602818	2 Innenspiegel	0,00
Gesamtwert Zusatzartikel:				0,00
Gesamtwert inkl. Zusatzartikel:				0,00

Änderungen und Irrtümer vorbehalten!

pelipal

MADE IN GERMANY

SOLITAIRE 6110



Kunde:

Lieferant:

PELIPAL GmbH
Hans-Wilhelm-Peters-Straße 2
33189 Schlangen

Datum:

Laufzeit:

Lieferzeit:

Tel.:

Fax:

Mindestbestellwert:

Frachtkosten:

Incoterm:

30 Arbeitstage

05252/848-0

05252/848-158

Block:

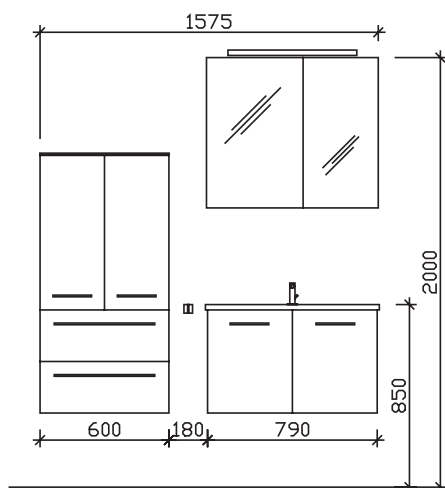

Maß in mm:

600/800

Energieeffizienzangaben siehe Typenplan

Front: Schneeweiß Glanz
Korpusfarbe: Weiß Glanz
Korpusausführung: Comfort F
Schubkasten: Metallzarge mit Softeinzug
Griff/Knopf: Variante A
Montage: wandhängend

Archiv-Nr.: 1-6110-F2-5

Pos.	Stk.	Artikel-Nr.	Beschreibung	Euro
1	1	MMWT 73-810	Mineralmarmor-Waschtisch	0,00
2	1	6110-WTUS 06	Waschtischunterschrank	0,00
3	1	6110-SPS 10	Spiegelschrank	0,00
Kombinationspreis:				0,00
Separat zu bestellen:				
4	1	6110-MS 60-03	Midischrank	0,00
5	2	LH-29	LED-Schubkasteninnenleuchte	0,00
6	1	EHM-23-NE-C	Einhebelmischer Chrom Glanz	0,00
7	1	HHWE 2-325	Handtuchhalter 1-armig Chrom Glanz zur Wandmontage	0,00
8	1	EB-ISP2-602818	2 Innenspiegel	0,00
Gesamtwert Zusatzartikel:				0,00
Gesamtwert inkl. Zusatzartikel:				0,00

Änderungen und Irrtümer vorbehalten!

pelipal

MADE IN GERMANY

SOLITAIRE 6110



Kunde:
Lieferant:

 PELIPAL GmbH
 Hans-Wilhelm-Peters-Straße 2
 33189 Schlangen

Datum:

 Laufzeit:
 Lieferzeit: 30 Arbeitstage
 Tel.: 05252/848-0
 Fax: ^ 05252/848-158
 Mindestbestellwert:
 Frachtkosten:
 Incoterm:

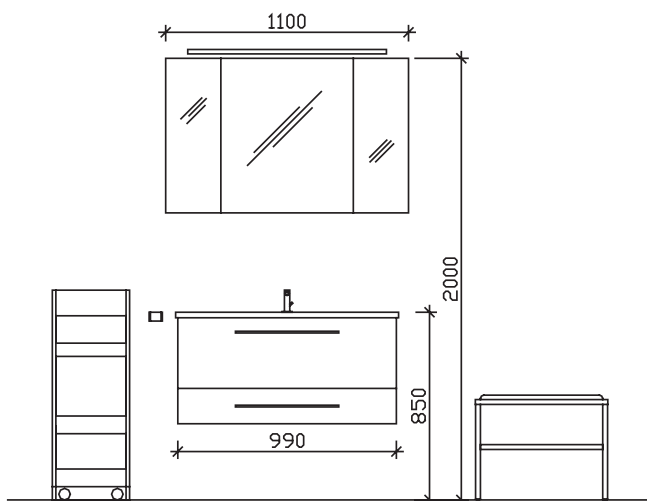
Block:

Maß in mm:
350/1010/600

Energieeffizienzangaben siehe Typenplan

Front: Sangallo Grau quer
 Korpusfarbe: Sangallo Grau quer
 Korpusausführung: Comfort F
 Schubkasten: Metallzarge mit Softeinzug
 Griff/Knopf: Variante B
 Montage: wandhängend

Archiv-Nr.: 1-6110-F3-1

Pos.	Stk.	Artikel-Nr.	Beschreibung	Euro
1	1	MMWT 73-1010	Mineralmarmor-Waschtisch	0,00
2	1	6110-WTUSL 03	Waschtischunterschrank	0,00
3	1	6110-SPS 03	Spiegelschrank	0,00
Kombinationspreis:				0,00
Separat zu bestellen:				
4	1	EM-KW 01	Kosmetikwagen auf Rollen	0,00
5	1	EM-SB 01-W	Sitzbank	0,00
6	1	EHM-23-NE-C	Einhebelmischer Chrom Glanz	0,00
7	1	HHWE 3-345	Handtuchhalter 2-armig Chrom Glanz zur Wandmontage	0,00
Gesamtwert Zusatzartikel:				0,00
Gesamtwert inkl. Zusatzartikel:				0,00

Änderungen und Irrtümer vorbehalten!

pelipal

MADE IN GERMANY

SOLITAIRE 6110



Kunde:

Lieferant:

PELIPAL GmbH
Hans-Wilhelm-Peters-Straße 2
33189 Schlangen

Datum:

Laufzeit:

Lieferzeit:

Tel.:

Fax:

Mindestbestellwert:

Frachtkosten:

Incoterm:

30 Arbeitstage

05252/848-0

05252/848-158

Block:

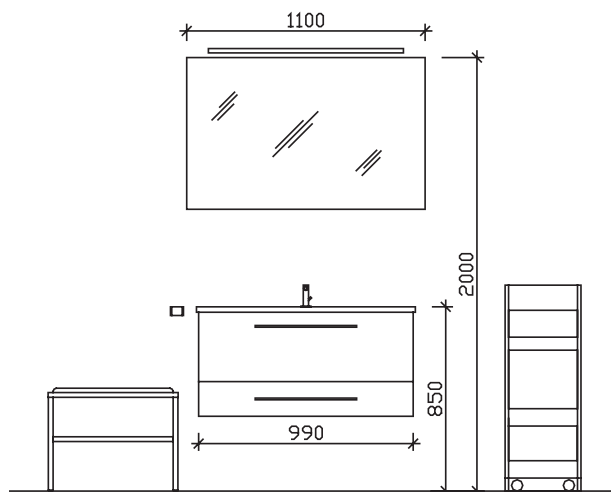

Maß in mm:

600/1010/350

Energieeffizienzangaben siehe Typenplan

Front: Sangallo Grau quer
Korpusfarbe: Sangallo Grau quer
Korpusausführung: Comfort F
Schubkasten: Metallzarge mit Softeinzug
Griff/Knopf: Variante B
Montage: wandhängend

Archiv-Nr.: 1-6110-F3-4

Pos.	Stk.	Artikel-Nr.	Beschreibung	Euro
1	1	MMWT 73-1010	Mineralmarmor-Waschtisch	0,00
2	1	6110-WTUS 07	Waschtischunterschrank	0,00
3	1	6110-FSP 03	Flächenspiegel	0,00
Kombinationspreis:				0,00
Separat zu bestellen:				
4	1	EM-KW 01	Kosmetikwagen auf Rollen	0,00
5	1	EM-SB 01-W	Sitzbank	0,00
6	1	EHM-23-NE-C	Einhebelmischer Chrom Glanz	0,00
7	1	HHWE 3-345	Handtuchhalter 2-armig Chrom Glanz zur Wandmontage	0,00
Gesamtwert Zusatzartikel:				0,00
Gesamtwert inkl. Zusatzartikel:				0,00

Änderungen und Irrtümer vorbehalten!

pelipal

MADE IN GERMANY

SOLITAIRE 6110



Kunde:

Lieferant:

PELIPAL GmbH
Hans-Wilhelm-Peters-Straße 2
33189 Schlangen

Datum:

Laufzeit:

Lieferzeit:

Tel.:

Fax:

Mindestbestellwert:

Frachtkosten:

Incoterm:

30 Arbeitstage

05252/848-0

05252/848-158

Block:

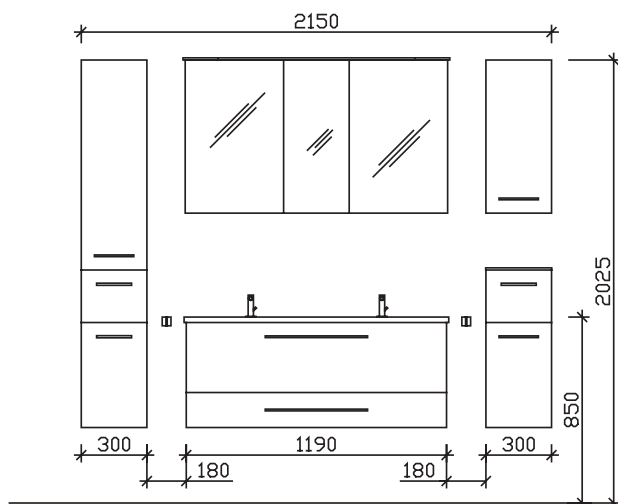

Maß in mm:

300/1200/300

Energieeffizienzangaben siehe Typenplan

Front: Pinie Ida quer Nachbildung
Korpusfarbe: Pinie Ida quer Nachbildung
Korpusausführung: Comfort F
Schubkasten: Metallzarge mit Softeinzug
Griff/Knopf: Variante A
Montage: wandhängend

Archiv-Nr.: 1-6110-F4-2

Pos.	Stk.	Artikel-Nr.	Beschreibung	Euro
1	1	MMDWT 73-1210	Mineralmarmor-Doppelwaschtisch	0,00
2	1	6110-WTUSL 04	Waschtischunterschrank	0,00
3	1	6110-SPS 08	Spiegelschrank	0,00
Kombinationspreis:				0,00
Separat zu bestellen:				
4	1	6110-HS 30-03	Hochschrank	0,00
5	1	6110-HB 30-02	Highboard	0,00
6	1	6110-WS 30-01	Wandschrank	0,00
7	2	EHM-23-NE-C	Einhebelmischer Chrom Glanz	0,00
8	2	HHWE 2-325	Handtuchhalter 1-armig Chrom Glanz zur Wandmontage	0,00
Gesamtwert Zusatzartikel:				0,00
Gesamtwert inkl. Zusatzartikel:				0,00

Änderungen und Irrtümer vorbehalten!

pelipal

MADE IN GERMANY

SOLITAIRE 6110



Kunde:

Lieferant:

PELIPAL GmbH
Hans-Wilhelm-Peters-Straße 2
33189 Schlangen

Datum:

Laufzeit:

Lieferzeit:

Tel.:

Fax:

Mindestbestellwert:

Frachtkosten:

Incoterm:

30 Arbeitstage

05252/848-0

05252/848-158

Block:

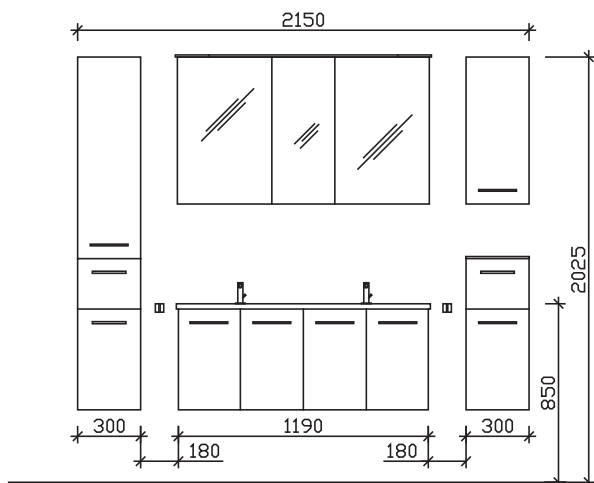

Maß in mm:

300/1210/300

Energieeffizienzangaben siehe Typenplan

Front: Pinie Ida quer Nachbildung
Korpusfarbe: Pinie Ida quer Nachbildung
Korpusausführung: Comfort F
Schubkasten: Metallzarge mit Softeinzug
Griff/Knopf: Variante A
Montage: wandhängend

Archiv-Nr.: 1-6110-F4-3

Pos.	Stk.	Artikel-Nr.	Beschreibung	Euro
1	1	MMDWT 73-1210	Mineralmarmor-Doppelwaschtisch	0,00
2	1	6110-WTUS 08	Waschtischunterschrank	0,00
3	1	6110-SPS 08	Spiegelschrank	0,00
Kombinationspreis:				0,00
Separat zu bestellen:				
4	1	6110-HS 30-03	Hochschrank	0,00
5	1	6110-HB 30-02	Highboard	0,00
6	1	6110-WS 30-01	Wandschrank	0,00
7	1	EHM-23-NE-C	Einhebelmischer Chrom Glanz	0,00
8	1	HHWE 2-325	Handtuchhalter 1-armig Chrom Glanz zur Wandmontage	0,00
Gesamtwert Zusatzartikel:				0,00
Gesamtwert inkl. Zusatzartikel:				0,00

Änderungen und Irrtümer vorbehalten!